

# Uživatelská příručka

Šicí stroj

Product Code (Kód produktu): 888-H22

# Instrukcja obsługi

Maszyna do szycia

Product Code (Kod produktu): 888-H22

# Manual de utilizare

Mașină de cusut

Product Code (Cod produs): 888-H22

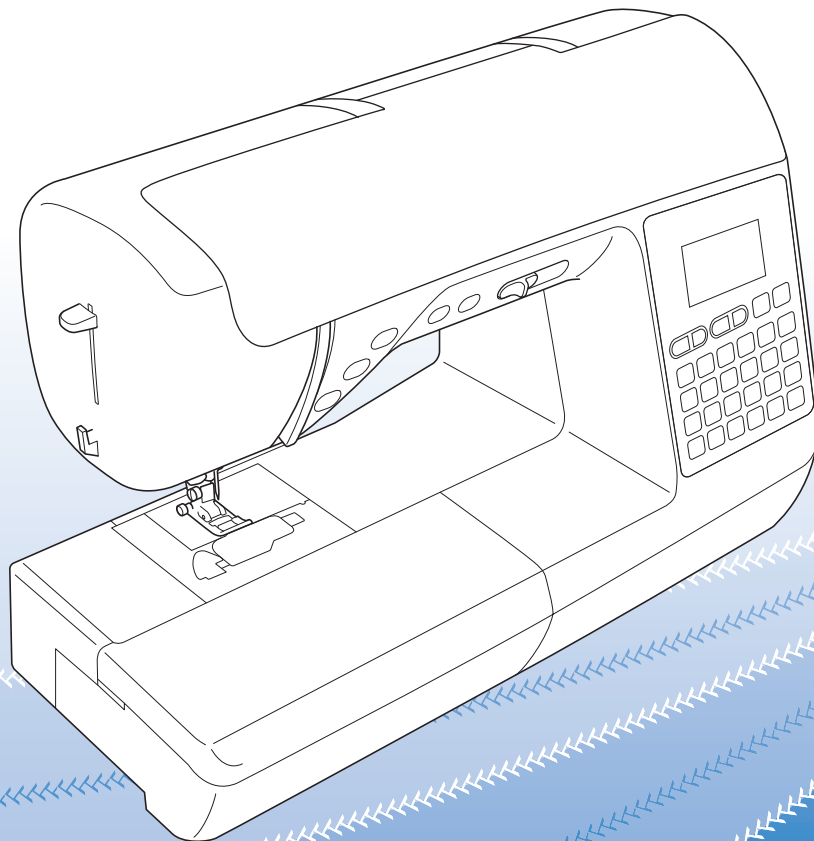

Před použitím stroje si přečtěte tento dokument.

Doporučujeme tento dokument uchovávat v blízkosti stroje, aby byl k dispozici k nahlédnutí.

Przed przystąpieniem do używania maszyny zapoznaj się z niniejszym dokumentem. Zalecamy zachowanie tego dokumentu na przyszłość i przechowywanie go w dostępnym miejscu.

Citiți acest document înainte de a utiliza mașina.

Vă recomandăm să păstrați acest document la îndemână pentru consultare ulterioară.

# Uživatelská příručka

Šicí stroj

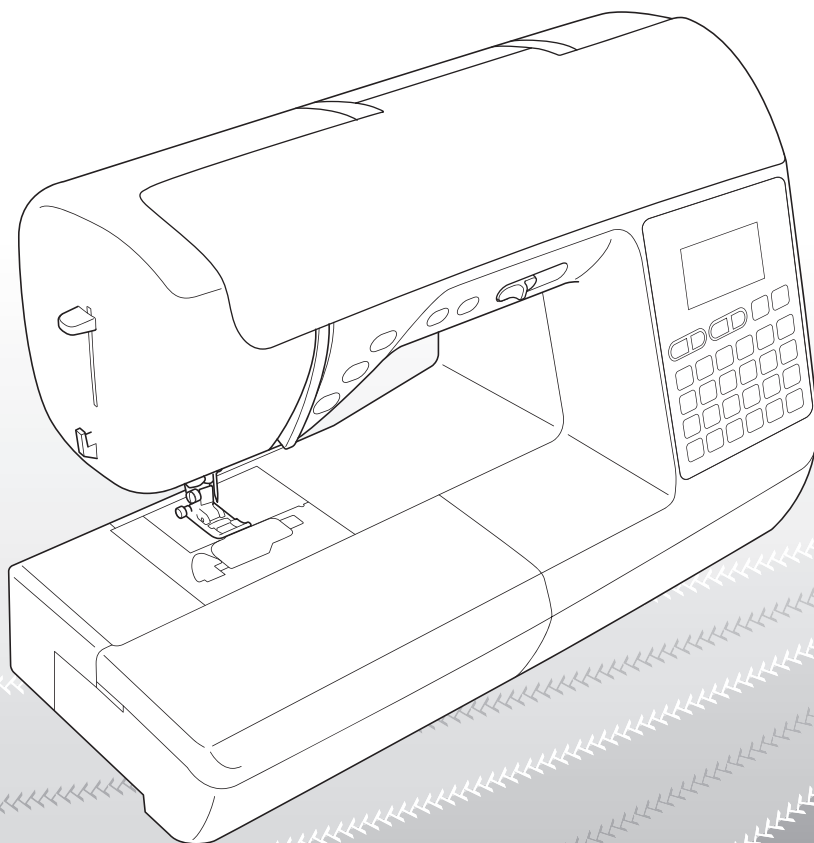

Před použitím stroje si přečtěte tento dokument.  
Doporučujeme tento dokument uchovávat v blízkosti stroje, aby byl k dispozici k nahlédnutí.



## ÚVOD

Jsme rádi, že jste se rozhodli pro zakoupení tohoto stroje. Než začnete stroj používat, pečlivě si přečtěte část „DŮLEŽITÉ BEZPEČNOSTNÍ POKYNY“ a poté tuto uživatelskou příručku. Dozvíte se, jak správně ovládat různé funkce stroje. Jakmile přečtete tuto uživatelskou příručku, uschovejte ji na místo, kde ji budete mít vždy po ruce.

## DŮLEŽITÉ BEZPEČNOSTNÍ POKYNY

Před používáním stroje si přečtěte tyto bezpečnostní pokyny.

**⚠ NEBEZPEČÍ** - V zájmu snížení nebezpečí úrazu elektrickým proudem.

**1** Vždy odpojte stroj od elektrické zásuvky okamžitě po použití, při čištění, při provádění uživatelských seřízení popsaných v této příručce nebo pokud ponecháváte stroj bez dozoru.

**⚠ VAROVÁNÍ** - V zájmu snížení nebezpečí popálenin, požáru, úrazu elektrickým proudem nebo zranění osob.

**2** Vždy odpojte stroj od elektrické zásuvky při provádění uživatelských seřízení popsaných v této příručce.

- Chcete-li stroj odpojit, přepněte jej do pozice se symbolem „O“, uchopte zástrčku a vytáhněte ji ze zásuvky. Netahejte za kabel.
- Zapojte stroj přímo do elektrické zásuvky. Nepoužívejte prodlužovací kabel.
- V případě výpadku elektrického proudu stroj vždy odpojte.

**3** Nebezpečí poranění elektrickým proudem:

- Stroj se zapojuje do zdroje střídavého proudu v rozsahu uvedeném na štítku. Nezapojujte jej do zdroje stejnosměrného proudu ani měniče. Pokud si nejste jisti, jaký zdroj napájení máte, kontaktujte kvalifikovaného elektrikáře.
- Stroj smí být používán pouze v zemi, kde byl zakoupen.

**4** Nikdy stroj nepoužívejte, pokud má poškozený kabel nebo zástrčku, pokud správně nefunguje, pokud byl upuštěn nebo je poškozen nebo pokud do stroje vnikla voda. Na prohlídku, opravu, elektrické nebo mechanické seřízení stroj vždy předejte nejbližšímu autorizovanému prodejci Brother.

- Ať je stroj uskladněn nebo jej používáte, pokud si všimnete něčeho neobvyklého, například zápachu, žáru, změny barvy nebo deformace, přestaňte jej okamžitě používat a odpojte napájecí kabel ze zásuvky.
- Při přepravě stroje jej držte za rukojeť. Při zvedání stroje za jinou část by mohlo dojít k poškození stroje nebo jeho pádu a následnému poranění osob.
- Když stroj zvedáte, neprovádějte žádné náhlé nebo neopatrné pohyby, které by mohly způsobit poranění osob.

## 5 Vždy zachovávejte pořádek na pracovišti:

- Nikdy nezapínejte stroj se zablokovanými větracími otvory. Nenechte na větracích otvorech stroje ani na ovládacím pedálu usazovat prach, zbytky textilu a neucpávejte je ani volně položenou látku.
- Neskladujte předměty na nožním pedálu.
- Nepoužívejte prodlužovací kabely. Zapojte stroj přímo do elektrické zásuvky.
- Do otvorů nikdy nevhazujte ani nevkládejte žádné cizí předměty.
- Nepoužívejte stroj v místech, kde se používají aerosolové produkty (spreje) nebo kyslík.
- Nepoužívejte stroj v blízkosti zdroje tepla, jako je například sporák nebo žehlička, mohlo by dojít ke vzplanutí stroje, napájecího kabelu nebo šitých oděvů a následnému požáru nebo úrazu elektrickým proudem.
- Nepokládejte stroj na nestabilní povrch, jako je například vratký nebo nakloněný stůl, stroj může spadnout a způsobit zranění.

## 6 Během šití musíte dávat bedlivý pozor:

- Vždy dávejte pozor na jehlu. Nepoužívejte ohnuté nebo poškozené jehly.
- Nepřibližujte se prsty k pohybučím se částem. V okolí jehly dbejte zvýšené opatrnosti.
- Pokud budete provádět jakékoli seřizovací úkony v okolí jehly, přepněte hlavní vypínač do polohy „O“.
- Nepoužívejte poškozenou nebo nesprávnou stehovou desku, mohlo by dojít ke zlomení jehly.
- Netlačte ani netahejte za látku během šití a při volném stehování se pečlivě řiďte pokyny, aby nedošlo k ohnutí jehly a jejímu zlomení.

## 7 Stroj není hračka:

- Pokud stroj používáte v blízkosti dětí, dbejte zvýšené opatrnosti.
- Plastový pytel, ve kterém byl stroj při dodání zabalen, udržujte mimo dosah dětí nebo jej zlikvidujte. Nikdy nenechte děti si s pytlek hrát z důvodu nebezpečí udušení.
- Nepoužívejte stroj venku.

## 8 V zájmu prodloužení životnosti:

- Skladujte stroj mimo přímý sluneční svit a místa s vysokou vlhkostí. Nepoužívejte nebo neskladujte stroj poblíž topení, žehliček, halogenových lamp nebo jiných horkých předmětů.
- Pro čištění krytů používejte pouze neutrální mýdla nebo čisticí prostředky. Benzen, ředidlo a abrazivní prášky mohou poškodit kryt a stroj a nesmějí se používat.
- Při výměně nebo montáži jakýchkoli dílů, přítlačných patek, jehly nebo jiných částí si přečtěte uživatelskou příručku, abyste montáž provedli správně.

## 9 Opravy a seřízení:

- Pokud dojde k poškození osvětlení, musí jej vyměnit autorizovaný prodejce Brother.
- V případě poruchy nebo nutného seřízení nejdříve postupujte podle tabulky pro odstraňování problémů v zadní části uživatelské příručky, abyste mohli stroj sami prohlédnout a seřídit. Pokud problémy přetrvávají, obraťte se na místního autorizovaného prodejce Brother.

**Stroj používejte pouze pro účely popsané v příručce.**

**Používejte příslušenství doporučené výrobcem v této uživatelské příručce.**

**Obsah této příručky a parametry výrobku mohou být změněny bez předchozího upozornění.**

**Další informace o výrobku naleznete na našich webových stránkách na adrese [www.brother.com](http://www.brother.com)**

# TYTO POKYNY SI USCHOVEJTE

## Tento stroj je určen pro domácí použití.

### PRO UŽIVATELE V JINÝCH NEŽ EVROPSKÝCH ZEMÍCH

Tento stroj není určen k použití osobami (včetně dětí), které mají snížené fyzické nebo mentální schopnosti, schopnosti vnímání nebo mají nedostatečné zkušenosti a znalosti, pokud však nejsou pod dohledem nebo pokud nebyly zaškoleny ohledně použití stroje osobou odpovědnou za jejich bezpečnost. Děti by měly být pod dohledem, aby se zajistilo, že si se strojem nehrají.

### PRO UŽIVATELE V EVROPSKÝCH ZEMÍCH

Toto zařízení může být použito dětmi staršími 8 let a osobami s omezenými fyzickými, smyslovými nebo mentálními schopnostmi nebo s nedostatkem zkušeností a znalostí, pokud jim byl přidělen dohled nebo pokud obdržely pokyny týkající se používání stroje bezpečným způsobem a pokud chápou možná nebezpečí. Děti si nesmějí se strojem hrát. Čištění a údržba nesmí být prováděna dětmi bez dohledu.

## POUZE PRO UŽIVATELE VE VELKÉ BRITÁNII, IRSKU, NA MALTĚ A KYPRU

### DŮLEŽITÉ UPOZORNĚNÍ

- V případě výměny pojistky použijte pouze pojistku schválenou ASTA pro BS 1362, tj. označenou značkou , s parametry vyznačenými na krytce.
- Vždy vraťte kryt pojistky na místo. Nikdy nepoužívejte pojistky bez krytu.
- Pokud dostupná zásuvka neodpovídá zástrčce tohoto zařízení, kontaktujte svého autorizovaného prodejce Brother, který vám dodá správný přívodní kabel.

## ZPŮSOBY POUŽITÍ TOHOTO STROJE

---

### **B Základní funkce**

Po nákupu stroje si nejprve přečtěte tuto část. Tato část obsahuje podrobnosti o postupech prvotního nastavení a také popis efektivnějších funkcí tohoto stroje.

#### **Kapitola 1 PŘÍPRAVA**

*Strana B-2*

**Seznámení s prací se základními součástmi a obrazovkami**

#### **Kapitola 2 ZAČÁTEK ŠITÍ**

*Strana B-29*

**Seznámení s přípravou na šití a základními funkcemi pro šití**

---

### **A Dodatek**

Tato část obsahuje důležité informace pro práci s tímto strojem.

#### **Kapitola 1 ÚDRŽBA A ŘEŠENÍ POTÍŽÍ**

*Strana A-2*

**Zde jsou popsány různé postupy údržby a řešení potíží.**

# OBSAH

|                                    |    |
|------------------------------------|----|
| ÚVOD .....                         | i  |
| DŮLEŽITÉ BEZPEČNOSTNÍ POKYNY ..... | i  |
| ZPŮSOBY POUŽITÍ TOHOTO STROJE..... | iv |

## B Základní funkce

|   |           |
|---|-----------|
| <b>Kapitola 1 PŘÍPRAVA</b> .....                          | <b>2</b>  |
| <b>Názvy dílů stroje a jejich funkce</b> .....            | <b>2</b>  |
| Stroj .....   | 2         |
| Jehla a sekce přítlačné patky .....                       | 3         |
| Ovládací tlačítka .....                                   | 3         |
| Ovládací panel a displejová tlačítka .....                | 4         |
| Použití plochého nástavce .....                           | 4         |
| Příložená příslušenství .....                             | 5         |
| Volitelné příslušenství .....                             | 6         |
| <b>Vypínání/zapínání stroje</b> .....                     | <b>7</b>  |
| Zapnutí stroje .....                                      | 8         |
| Vypínání stroje .....                                     | 8         |
| <b>LCD</b> .....  | <b>9</b>  |
| Zobrazení obrazovky LCD .....                             | 9         |
| Nastavení citlivosti displejových tlačítek .....          | 10        |
| <b>Navíjení/instalace cívky</b> .....                     | <b>11</b> |
| Navíjení cívky .....                                      | 11        |
| Instalace cívky .....                                     | 14        |
| <b>Navlečení vrchní nitě</b> .....                        | <b>17</b> |
| Zavedení horní nitě .....                                 | 17        |
| Navlékání jehly .....                                     | 19        |
| Ruční navlékání jehly (bez použití navlékače jehly) ..... | 20        |
| Vytažení spodní nitě nahoru .....                         | 21        |
| Použití dvoujehly .....                                   | 21        |
| <b>Kombinace látek, nití a jehel</b> .....                | <b>24</b> |
| <b>Výměna jehly</b> .....                                 | <b>25</b> |
| Kontrola jehly .....                                      | 25        |
| Výměna jehly .....  | 25        |
| <b>Výměna přítlačné patky</b> .....                       | <b>27</b> |
| Výměna přítlačné patky .....                              | 27        |
| Sejmutí a připojení držáku přítlačné patky .....          | 28        |
| <b>Kapitola 2 ZAČÁTEK ŠITÍ</b> .....                      | <b>29</b> |
| <b>Šití</b> .....   | <b>29</b> |
| Výběr vzoru stehu .....                                   | 29        |
| Šití stehu .....  | 29        |
| Šití zesilujících stehů .....                             | 31        |
| Automatické zesilující stehování .....                    | 32        |
| Priorita zesílení .....                                   | 33        |
| <b>Nastavení stehu</b> .....                              | <b>34</b> |
| Nastavení šířky stehu .....                               | 34        |
| Nastavení délky stehu .....                               | 34        |
| Nastavení napnutí nitě .....                              | 35        |
| <b>Užitečné funkce</b> .....                              | <b>36</b> |
| Automaticky odstříhnout niť .....                         | 36        |
| Seřízení tlaku přítlačné patky .....                      | 37        |
| <b>Tabulka nastavení stehů</b> .....                      | <b>38</b> |

## A Dodatek

|   |           |
|---|-----------|
| <b>Kapitola 1 ÚDRŽBA A ŘEŠENÍ POTÍŽÍ</b> .....            | <b>2</b>  |
| <b>Péče a údržba</b> .....                                | <b>2</b>  |
| Omezení mazání olejem .....                               | 2         |
| Opatření při skladování stroje .....                      | 2         |
| Čištění LCD obrazovky .....                               | 2         |
| Čištění povrchu stroje .....                              | 2         |
| Čištění dráhy .....                                       | 2         |
| <b>Odstranění závad</b> .....                             | <b>4</b>  |
| Častá témata při řešení potíží .....                      | 4         |
| Vrchní nit je napnutá .....                               | 4         |
| Zamotaná nit na rubu látky .....                          | 5         |
| Nesprávné napnutí nitě .....                              | 6         |
| Látka je zachycena ve stroji a nelze ji vyjmout .....     | 7         |
| Jestliže se nit zamotá pod sedlem navijče cívky .....     | 10        |
| Na LCD obrazovce je zobrazeno chybové hlášení „E06“ ..... | 11        |
| Seznam příznaků .....                                     | 13        |
| Chybová hlášení .....                                     | 19        |
| Provozní zvuková signalizace .....                        | 20        |
| <b>Rejstřík</b> .....                                     | <b>21</b> |







# Základní funkce

Tato část obsahuje podrobnosti o postupech prvotního nastavení a také popis efektivnějších funkcí tohoto stroje.

V této části strany začínají písmenem „B“.

**Kapitola1 PŘÍPRAVA .....B-2**

---

**Kapitola2 ZAČÁTEK ŠITÍ.....B-29**

---

# Kapitola 1 PŘÍPRAVA

## Názvy dílů stroje a jejich funkce

Níže uvádíme názvy různých součástí stroje a jejich funkce. Než začnete stroj používat, pečlivě si přečtěte tyto charakteristiky, abyste si názvy součástí stroje a jejich umístění zapamatovali.

### Stroj

#### ■ Čelní pohled

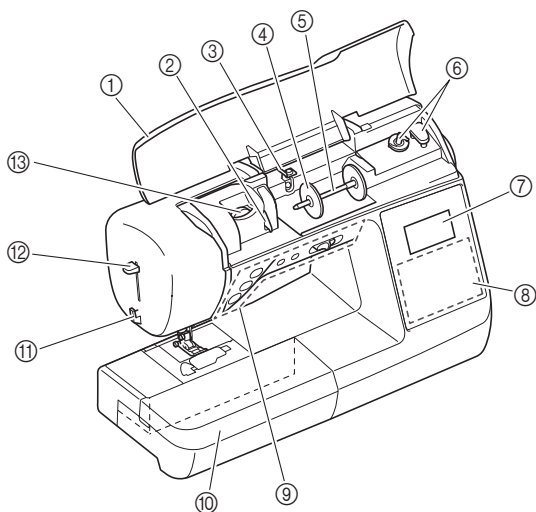

- ① **Horní kryt**  
Otevřete horní kryt a nasadte cívku vrchní nitě na trn cívky vrchní nitě.
- ② **Destička vodiče nitě**  
Při provlékání vrchní nitě provlečte nit kolem destičky vodiče nitě.
- ③ **Vodič nitě navíječe a předepínací kotouč**  
Při navíjení nitě protáhněte nit pod tento vodič a kolem předepínacího kotouče.
- ④ **Krytka cívky vrchní nitě**  
Pomocí krytky cívky vrchní nitě přidržíte cívku nitě na místě.
- ⑤ **Trn cívky vrchní nitě**  
Nasadte cívku s nití na trn cívky vrchní nitě.
- ⑥ **Navíječ cívky**  
Navíječ použijte při navíjení cívky.
- ⑦ **Displej LCD (s tekutými krystaly)**  
Na LCD obrazovce se zobrazují chybová hlášení a nastavení vybraného stehu. (strana B-9)
- ⑧ **Ovládací panel**  
Na ovládacím panelu lze volit nastavení stehu a volit operace pro používání stroje. (strana B-4)
- ⑨ **Ovládací tlačítka a ovladač rychlosti šití**  
Použijte tato tlačítka a posuvník k ovládnutí stroje. (strana B-3)
- ⑩ **Plochý nástavec**  
Vložte plato příslušenství přítlačné patky do prostoru pro příslušenství plochého nástavce. Při šití válcových kusů, například manžet rukávů, demontujte plochý nástavec.
- ⑪ **Odstřihovač nitě**  
Prostrčením nitě odstřihovačem nit ustrihnete.
- ⑫ **Páčka navlékače jehly**  
Páčku navlékače jehly použijete k navléknutí jehly.
- ⑬ **Volič napnutí nitě**  
Pomocí voliče seříďte napnutí vrchní nitě. (strana B-35)

#### ■ Pohled zprava/zezadu

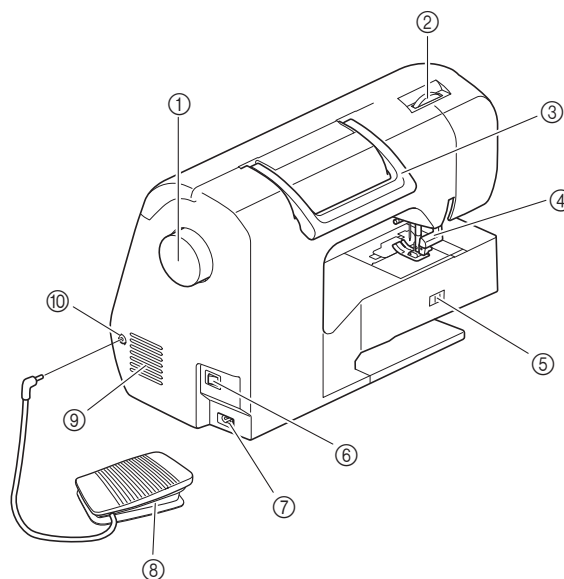

- ① **Ovládací kolo**  
Otáčejte ovládacím kolem směrem k sobě (proti směru hodinových ručiček) a zvedejte tak nebo spouštějte jehlu pro vyšší jednoho stehu.
- ② **Volič tlaku přítlačné patky**  
Upravte tlak, který vyvíjí přítlačná patka na látku.
- ③ **Rukojeť**  
Při přenášení stroje ho držte za rukojeť.
- ④ **Páčka přítlačné patky**  
Zvedejte a snižujte přítlačnou patku zvedáním a snižováním páčky přítlačné patky.
- ⑤ **Spínač polohy podávacích palců**  
Ke zvednutí a spuštění podávacích palců použijte spínač polohy podávacích palců.
- ⑥ **Hlavní vypínač**  
Hlavní vypínač slouží k zapínání a vypínání stroje.
- ⑦ **Napájecí konektor**  
Zastrčte zástrčku napájecího kabelu do napájecího konektoru.
- ⑧ **Nožní pedál**  
Sešlápnutím nožního pedálu ovládáte rychlost stroje. (strana B-31)
- ⑨ **Větrací otvor**  
Větrací otvor umožňuje cirkulaci vzduchu kolem motoru. Během provozu stroje větrací otvor nezakrývejte.
- ⑩ **Konektor nožního pedálu**  
Zastrčte zástrčku na konci kabelu nožního pedálu do konektoru nožního pedálu.

## Jehla a sekce přítlačné patky

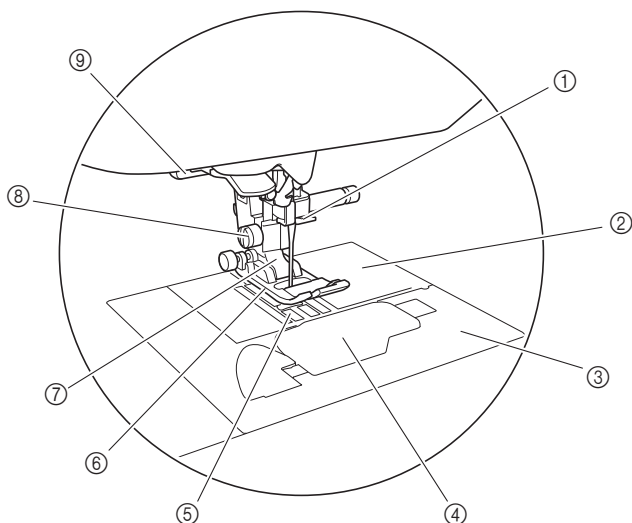

- ① **Vodící tyčka jehly**  
Proveďte vrchní nit vodící tyčkou jehly.
- ② **Stehová deska**  
Stehová deska je označena vodiči pro šití rovných stehů.
- ③ **Kryt stehové desky**  
Sejměte-li kryt stehové desky, můžete vyčistit pouzdro cívky spodní nitě a dráhu.
- ④ **Kryt cívky spodní nitě/pouzdro cívky spodní nitě**  
Sejměte kryt cívky spodní nitě a poté vložte cívku do pouzdra cívky spodní nitě.
- ⑤ **Podávací palec**  
Podávací palec podávají látku ve směru šití.
- ⑥ **Přítlačná patka**  
Přítlačná patka vyvíjí trvalý tlak na látku během šití. Připevňte vhodnou přítlačnou patku pro vybraný steh.
- ⑦ **Držák přítlačné patky**  
Přítlačná patka je připevněna k držáku přítlačné patky.
- ⑧ **Šroub držáku přítlačné patky**  
Pomocí šroubu držáku přítlačné patky upevněte přítlačnou patku na místě. (strana B-28)
- ⑨ **Páčka knoflíkové dírky**  
Spusťte páčku knoflíkové dírky při šití knoflíkových dírek a pruhových stehů, nebo při vyspravování.

## Ovládací tlačítka

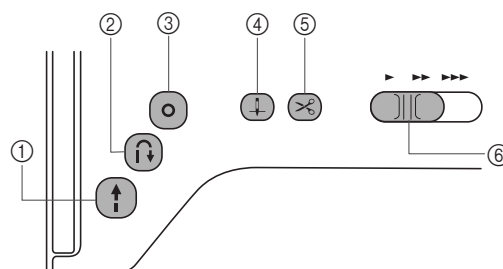







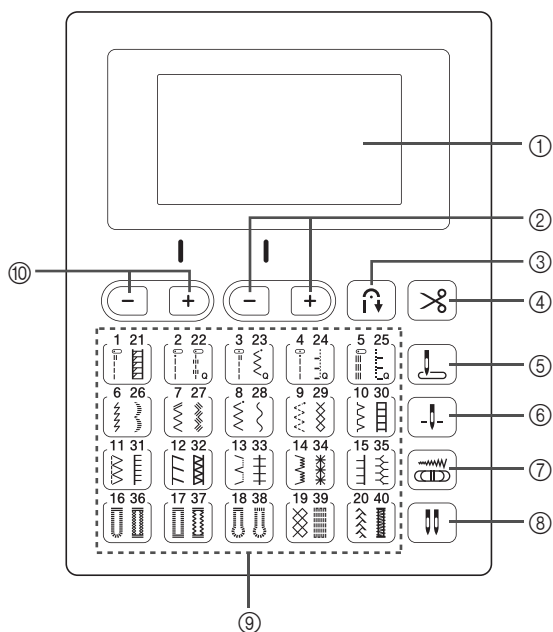

- ① **Tlačítko „Start/Stop“**   
Stisknutím tlačítka „Start/Stop“ zahájíte nebo ukončíte šití. Se stisknutým tlačítkem stroj šije pomalu. Po zastavení šití jehla zajede do látky. Další informace naleznete v části „ZAČÁTEK ŠITÍ“ na straně B-29.  
Tlačítko mění barvu podle provozního režimu, ve kterém se stroj nachází.  
Zelená: Stroj je připraven k šití, nebo šije.  
Červená: Stroj teď nemůže šít.  
Oranžová: Stroj navíjí cívkovou nit nebo se trn naviječe přesouvá na pravou stranu.
- ② **Tlačítko opačného stehu**   
U vzorů pro rovný, klikatý (cik-cak) a elastický klikatý stehy, které používají opačné stehy, bude stroj šít nízkou rychlostí opačné stehy pouze se stisknutým tlačítkem opačného stehu. Stehy se šijí v opačném směru.  
U ostatních stehů toto tlačítko použijte pro šití zesilujících stehů na začátku a konci šití. Stiskněte a držte toto tlačítko a stroj vyšije 3 stehy na stejném místě a automaticky se zastaví. (strana B-31)
- ③ **Tlačítko zesilujícího stehu**   
Použijte toto tlačítko pro opakované šití jednoho stehu a utažení. (strana B-31)
- ④ **Tlačítko polohování jehly**   
Stisknutím tlačítka Polohování jehly zvýšíte nebo snížíte jehlu. Dvojitým stisknutím tlačítka prošijete jeden steh.
- ⑤ **Tlačítko Odstřihovač nitě**   
Stisknutím tlačítka Odstřihovač nitě po zastavení šití ustříhnete vrchní i spodní nit. Podrobnosti viz krok 10 v části „Šití stehu“ na strana B-30.
- ⑥ **Ovladač rychlosti šití**  
Posunutím ovladače rychlosti šití nastavte rychlost šití.

## ⚠ UPOZORNĚNÍ

- Jakmile dojde k ustřížení nití, nestlačujte tlačítko (tlačítko Odstřihovač nitě). Učiníte-li tak, může dojít ke zlomení jehly, zamotání nití nebo poškození stroje.

## Ovládací panel a displejová tlačítka



- ① **Displej LCD (s tekutými krystaly)**  
Na LCD obrazovce se zobrazují nastavení vybraného stehu a chybové zprávy chybných úkonů.  
Další informace naleznete v části „LCD“ na straně B-9.
- ② **Tlačítka délky stehu**   
Stisknutím nastavíte délku stehu na LCD obrazovce.
- ③ **Tlačítko automatického zesilujícího/opačného stehu**   
Stiskněte pro použití funkce opačných/zesilujících stehů.
- ④ **Tlačítko automatického ustříhnutí nitě**   
Stisknutím zvolte funkci automatického ustříhnutí nitě.
- ⑤ **Tlačítko výchozí polohy jehly**   
Stiskněte pro výběr užitečného stehu, který bude automaticky zvolen po zapnutí stroje, zvolte buď „1 Rovný steh (levý)“ nebo „3 Rovný steh (střední)“.
- ⑥ **Tlačítko polohování jehly**   
Stiskněte pro volbu polohy zastavení jehly (poloha jehly pro situace, kdy stroj nepracuje) nahore nebo dole.
- ⑦ **Tlačítko ovládání šířky**   
Stiskněte pro umožnění nastavení šířky stehu pomocí ovladače rychlosti šití.
- ⑧ **Tlačítko dvoujehly**   
Stiskněte pro použití dvoujehly. Další informace naleznete v části „Použití dvoujehly“ na straně B-21.
- ⑨ **Tlačítka vzoru stehu**  
Pomocí těchto tlačítek zvolte požadovaný steh.
- ⑩ **Tlačítka šířky stehu**   
Stisknutím nastavíte šířku stehu na LCD obrazovce.

### Poznámka

- Displejová tlačítka tohoto stroje tvoří kapacitní dotykové snímače. Tlačítka ovládejte tím, že se jich přímo dotknete prstem. Odezva tlačítek se liší podle uživatele. Síla vyvinutá na tlačítka neovlivňuje příslušnou odezvu.
- Protože displejová tlačítka reagují na různé uživatele různě, upravte nastavení citlivosti ovládání. (strana B-10)
- Při použití elektrostatického dotykového pera se ujistěte, že má hrot 8 mm nebo větší. Nepoužívejte dotykové pero s tenkým hrotem, nebo zvláštním tvarem.

## Použití plochého nástavce

Zatáhněte za horní část plochého nástavce pro otevření prostoru pro příslušenství.

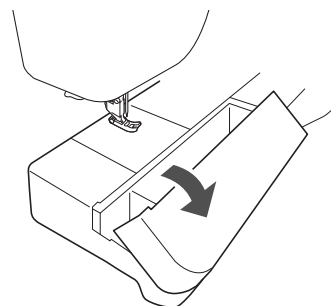



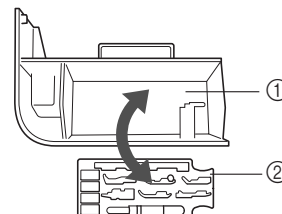







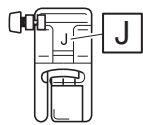
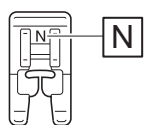
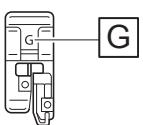
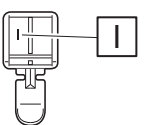
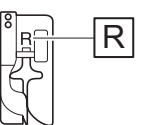
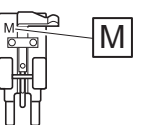
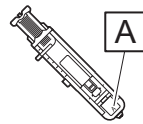



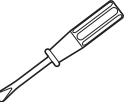

Plato příslušenství přitlačné patky je uloženo v prostoru pro příslušenství plochého nástavce.



- ① Úložný prostor plochého nástavce
- ② Plato příslušenství přitlačné patky

## Příložená příslušenství

Příložené příslušenství se může v závislosti na modelu lišit oproti tabulce níže. Podrobnosti o příloženém příslušenství a číslech jejich součástí pro váš stroj najdete ve Stručné referenční příručce.

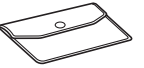
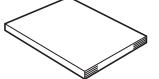
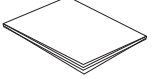





|  |  |   |  |   |  |
|--|--|---|--|---|--|
| 1.<br><br>Patka cik-cak „J“ (ve stroji)         | 2.<br><br>Patka na monogramy „N“                                    | 3.<br><br>Patka overlocková „G“      | 4.<br><br>Patka zipová „I“                           | 5.<br><br>Patka pro slepý steh „R“             | 6.<br><br>Patka pro našívání knoflíků „M“                                     |
| 7.<br><br>Patka pro šití dírek „A“              | 8.<br><br>Sada jehel *1   | 9.<br><br>Dvoujehla *2               | 10.<br><br>Cívka (4)<br>(Jedna je ve stroji.)         | 11.<br><br>Páráček                             | 12.<br><br>Čisticí štěteček   |
| 13.<br><br>Děrovačka                            | 14.<br><br>Šroubovák  | 15.<br><br>Kotoučovitý šroubovák     | 16.<br><br>Horizontální tm cívky vrchní nitě          | 17.<br><br>Krytka cívky vrchní nitě<br>(velká) | 18.<br><br>Krytka cívky vrchní nitě<br>(střední) (2)<br>(Jedna je ve stroji.) |
| 19.<br><br>Krytka cívky vrchní nitě<br>(malá) | 20.<br><br>Vložka cívky vrchní nitě<br>(mini cívka na silnou niť) | 21.<br><br>Síťka cívky vrchní nitě | 22.<br><br>Pouzdro cívky spodní nitě<br>(ve stroji) | 23.<br><br>Nožní pedál                       | 24.<br><br>Taška na příslušenství   |
| 25.<br><br>Uživatelská příručka               | 26.<br><br>Stručná referenční příručka                            |   |  |   |  |

\*1 2 jehly 75/11,  
2 jehly 90/14,  
2 jehly 90/14: Jehla s kulovým hrotem (zlaté barvy)

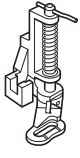
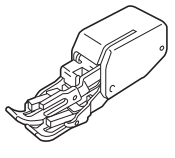
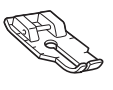
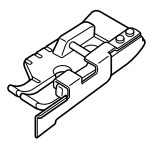
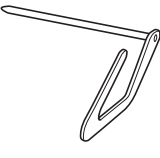
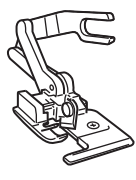
\*2 jehla o tloušťce 2/11

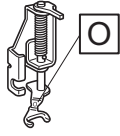
## Volitelné příslušenství

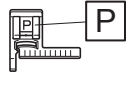
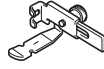
K dispozici je volitelné příslušenství, které lze zakoupit samostatně. Volitelné příslušenství se liší v závislosti na modelu. Další volitelné příslušenství a jeho kódy dílů, viz Stručná referenční příručka.

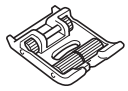
|   |   |  |   |   |  |
|---|---|--|---|---|--|
| 1.<br><br>Quiltovací patka | 2.<br><br>Kráčející patka                        | 3.<br><br>1/4" quiltovací patka | 4.<br><br>1/4" quiltovací patka s vodítkem | 5.<br><br>Quiltovací vodítko                             | 6.<br><br>Patka s bočním ořezem „S“                       |
| 7.<br><br>Patka otevřená   | 8.<br><br>Patka na volné quiltování otevřená „O“ | 9.<br><br>Oblá patka            | 10.<br><br>Patka se stehovým vodítkem „P“  | 11.<br><br>Stavitelná zipová/paspulková obrubovací patka | 12.<br><br>Patka na rovný steh a sada krytu stehové desky |
| 13.<br><br>Válečková patka |   |  |   |   |  |



### Doplňkové informace

- Volitelné příslušenství nebo díly získáte od svého autorizovaného prodejce Brother.
- Všechny specifikace byly platné v době tisku. Pamatujte prosím, že některé specifikace se mohou změnit bez předchozího upozornění.
- K dispozici jsou různé typy patek pro různé druhy šití a zakončení. Úplný seznam volitelného příslušenství naleznete u nejbližšího autorizovaného prodejce Brother.
- Vždy používejte pouze příslušenství doporučené pro tento stroj.

## Vypínání/zapínání stroje

### VAROVÁNÍ

- Jako zdroj napájení používejte pouze standardní domácí přívod elektrické energie. Použitím jiných zdrojů napájení může dojít k požáru, úrazu elektrickým proudem nebo poškození stroje.
- Zkontrolujte, že jsou zástrčky na napájecím kabelu pevně zastrčeny do elektrické zásuvky a zásuvky pro napájecí kabel na stroji. Jinak může dojít k požáru, nebo úrazu elektrickým proudem.
- Zástrčku napájecího kabelu nestrkejte do elektrické zásuvky ve špatném stavu.
- VYPNĚTE hlavní vypínač a vytáhněte zástrčku v těchto případech:  
pokud nejste u stroje,  
po dokončení práce se strojem,  
pokud dojde k výpadku napájení během používání,  
pokud stroj řádně nefunguje v důsledku špatného připojení nebo odpojení,  
během bouřek.

### UPOZORNĚNÍ

- Používejte pouze napájecí kabel dodaný se strojem.
- Nepoužívejte prodlužovací kabely nebo přívod s více zásuvkami s dalšími připojenými zařízeními. Může dojít k požáru nebo úrazu elektrickým proudem.
- Nedotýkejte se zástrčky mokřýma rukama. Může dojít k úrazu elektrickým proudem.
- Při odpojování stroje vždy nejdříve VYPNĚTE hlavní vypínač. Při odpojování ze zásuvky držte napájecí kabel za zástrčku. Taháním za kabel můžete poškodit kabel nebo může dojít k požáru či úrazu elektrickým proudem.
- Zabraňte pořezání, poškození, úpravě, násilnému ohýbání, tahání, kroucení nebo zamotání kabelu. Nepokládejte na kabel těžké předměty. Nevystavujte kabel žáru. Takovým jednáním můžete poškodit kabel nebo může dojít k požáru nebo úrazu elektrickým proudem. Pokud jsou kabel nebo zástrčka poškozené, nechte stroj před dalším používáním opravit u autorizovaného prodejce Brother.
- Pokud stroj nebudete dlouho používat, odpojte napájecí kabel. V opačném případě může dojít k požáru.
- Necháváte-li stroj bez dozoru, měl by být buď VYPNUTÝ hlavní vypínač stroje, nebo musí být zástrčka vytažena z elektrické zásuvky.
- Stroj musí být odpojen při údržbě nebo při demontáži krytů.



## Zapnutí stroje

- 1 Ověřte, zda je stroj vypnut (hlavní vypínač v poloze „0“), a poté zapojte zástrčku napájecího kabelu do napájecího konektoru na pravé straně stroje.
- 2 Zastrčte zástrčku napájecího kabelu do domácí sítě zásuvky.

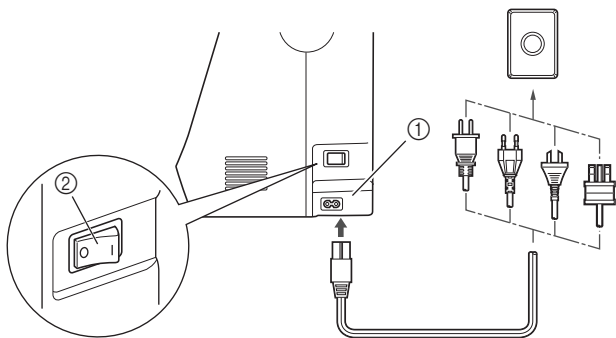

- ① Napájecí konektor  
② Hlavní vypínač

- 3 Zapněte stroj stisknutím pravé části hlavního vypínače na pravé straně stroje (poloha „I“).

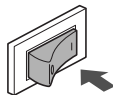

→ Světlo, LCD obrazovka a tlačítko „Start/Stop“ se po zapnutí stroje rozsvítí.



### Doplňkové informace

- Po zapnutí stroje vydá jehla a podávací palce při svém pohybu zvuk. Nejedná se o známku poruchy.
- Dojde-li k vypnutí stroje uprostřed šití s funkcí „Šití“, po opětovném zapnutí napájení nebude činnost obnovena.

## Vypínání stroje

Jakmile ukončíte práci, stroj vypněte. Rovněž před přemístěním stroje na jiné místo se ujistěte, že je stroj vypnutý.

- 1 Ujistěte se, že stroj nešije.
- 2 Stiskněte hlavní vypínač na pravé straně stroje ve směru symbolu „0“ a stroj tak vypněte.

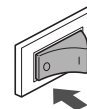

## LCD

## Zobrazení obrazovky LCD

Po zapnutí napájení se zapne LCD obrazovka a zobrazí se následující obrazovka.

Obrazovku můžete změnit pomocí tlačítek pod LCD obrazovkou.

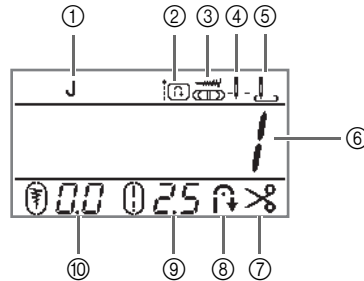

| Č. | Displej | Název položky                      | Vysvětlení  | Strana |
|----|---------|------------------------------------|---|--------|
| ①  | J       | Přítlačná patka                    | Zobrazuje použitou přítlačnou patku.  | B-27   |
| ②  | ON      | Priorita zesílení                  | Zobrazuje, že priorita zesílení byla nastavena na hodnotu „ON“.   | B-33   |
| ③  | —       | Ovládání šířky                     | Zobrazuje, že šířka stehu může být upravena pomocí ovladače rychlosti šití.   | –      |
| ④  | ↓ -     | Nastavení polohování jehly         | Zobrazuje nastavení režimu jedné nebo dvojitě jehly a polohu zastavení jehly.<br>↓ : Jedna jehla/poloha dole<br>↓ : Jedna jehla/poloha nahoře<br>— : Dvoujehla/poloha dole<br>— : Dvoujehla/poloha nahoře | B-4    |
| ⑤  | ↓       | Výchozí poloha jehly               | Zobrazuje jako uživatelský steh, který bude automaticky zvolen po zapnutí stroje, buď „1 Rovný steh (levý)“ nebo „3 Rovný steh (střední)“.<br>↓ : Rovný steh (levý)<br>↓ : Rovný steh (střední)           | B-4    |
| ⑥  | -       | Číslo stehu                        | Zobrazuje číslo aktuálně zvoleného vzoru stehu.   | B-38   |
| ⑦  | ✂       | Automatické odstříhnutí nitě       | Zobrazuje automatické odstříhnutí po šití, jak pro horní, tak pro spodní nit.   | B-36   |
| ⑧  | ↺       | Automatické opačné/zesilující šití | Zobrazuje automatické opačné nebo zesilující šití po vyšití vyšívacího vzoru.   | B-32   |
| ⑨  | 0.25    | Délka stehu                        | Zobrazuje délku stehu v aktuálně zvoleném vzoru stehu.  | B-34   |
| ⑩  | 0.00    | Šířka stehu                        | Zobrazuje šířku stehu v aktuálně zvoleném vzoru stehu.  | B-34   |

## Nastavení citlivosti displejových tlačítek

Citlivost displejových tlačítek můžete nastavit po pěti úrovních. Zobrazte obrazovku nastavení pro volbu požadované úrovně.

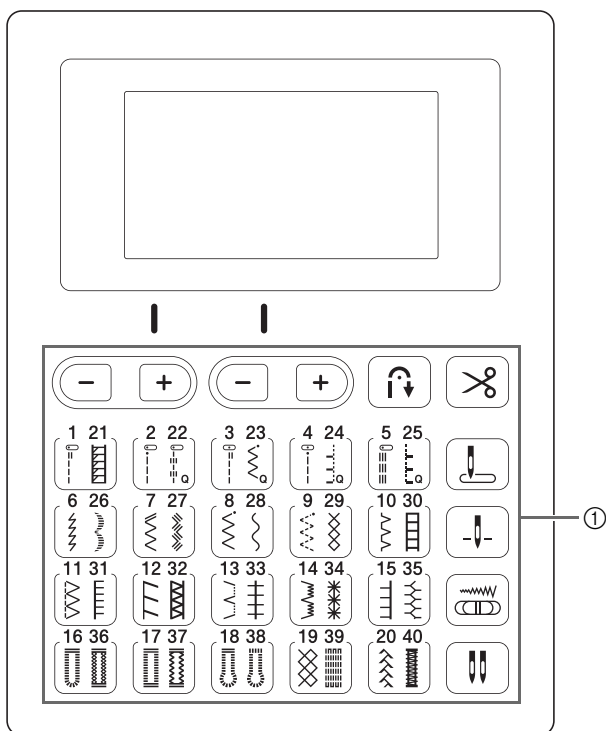

① Displejová tlačítka

- 1 Vypněte stroj.
- 2 Držte stisknuté tlačítko  (tlačítko zesilujícího stehu) na ovládacím panelu a zapněte šicí stroj.
- 3 Stisknutím tlačítka „-“ nebo „+“ vyberte možnost „M 3“.

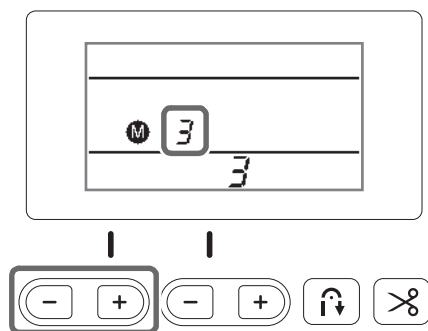

### 4 Citlivost ovládání nastavte pomocí tlačítek „-“ a „+“.

- Čím nižší nastavení zvolíte, tím menší bude citlivost tlačítek, a čím vyšší nastavení zvolíte, tím bude citlivost tlačítek vyšší. Výchozí nastavení je „3“.

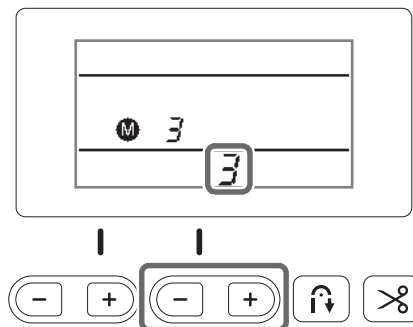

### Poznámka

- Pokud používáte elektrostatické dotykové pero, doporučujeme zvolit nejvyšší nastavení.

### 5 Pro kontrolu citlivosti stiskněte kterékoli z displejových tlačítek, kromě tlačítka „-“ nebo „+“. Jakmile tlačítko zareaguje, symbol „ON“ zabliká.

### 6 Vypněte a poté znovu zapněte stroj.

### Poznámka

- Před vypnutím stroje stiskněte libovolné tlačítko, kromě tlačítka „-“ nebo „+“. V opačném případě stroj nemusí uložit nastavení.

### ■ Pokud stroj nereaguje při stisknutí displejového tlačítka

Vypněte stroj a chcete-li následně resetovat nastavení, držte stisknuté tlačítko  (tlačítko polohování jehly) a zapněte stroj. Vypněte stroj a pak znovu upravte nastavení.

## Navíjení/installace cívk

**UPOZORNĚNÍ**

- Používejte pouze cívku (kód součásti: SA156, SFB: XA5539-151) vyrobenou přímo pro tento stroj. Při použití jakékoli jiné cívk může dojít k úrazu nebo poškození stroje.
- Příložená cívka byla vyrobena přímo pro tento stroj. Pokud použijete cívk pro jiné modely stroje, stroj nebude řádně fungovat. Používejte pouze příloženou cívku nebo cívk stejného typu (kód součásti: SA156, SFB: XA5539-151). SA156 je cívka typu Class15.

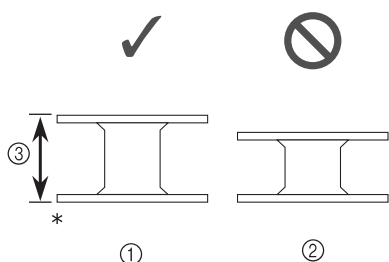

\* Vyrobeno z plastu.

- ① Tento model
- ② Ostatní modely
- ③ 11,5 mm (přibližně 7/16 palce)

**Doplňkové informace**

- Když je připojen nožní pedál, lze jím spustit a ukončit navíjení cívk.

**Navíjení cívk**

Tato sekce popisuje, jak navinout nit na cívku.

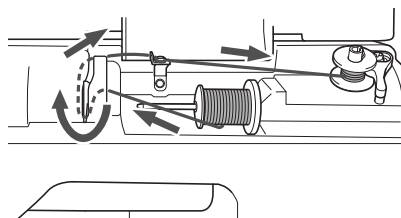

- 1 Otevřete horní kryt.

- 2 Nasadte cívku na trn navíječe cívk tak, aby pružinka trnu zapadla do drážky na cívce. Zatláče na cívku tak, aby zapadla na místo.

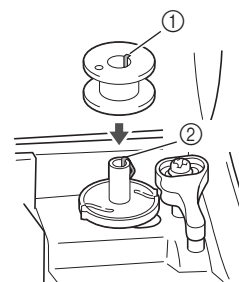

- ① Drážka
- ② Pružinka trnu navíječe

- 3 Zasuňte navíječ po směru šipky, dokud nezaklapne na místo.

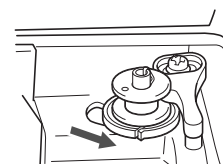

- Tlačítko „Start/Stop“ svítí oranžově.

- 4 Sejměte krytku nasazenou na trnu cívk vrchní nitě.

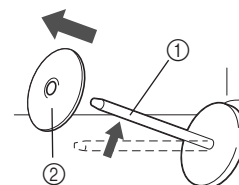

- ① Trn cívk vrchní nitě
- ② Krytka cívk vrchní nitě

- 5 Nasadte cívku vrchní nitě na trn.

Zasuňte cívku na trn tak, aby byla cívka ve vodorovné poloze a nit se odvíjela ze spodu k vám.

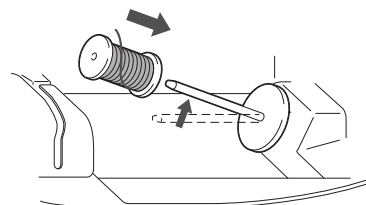

- Pokud neumístíte cívku tak, aby se nit odvíjela správně, může se po čase nit na trnu zamotat.

**6** Nasuňte krytku na trn cívky vrchní nitě.

Nasuňte dle znázornění krytku co nejdále doprava (zakulacenou stranou vlevo).

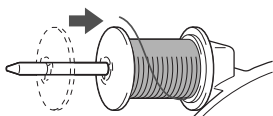

## ⚠ UPOZORNĚNÍ

- Pokud cívku nebo krytku nenasadíte správně, nit se může po čase na trnu zamotat, což může způsobit zlomení jehly.
- K dispozici jsou tři velikosti krytek cívky vrchní nitě. Můžete si tedy vybrat krytku, která bude nejlépe vyhovovat použité velikosti cívky. Pokud bude kryтка cívky vrchní nitě pro používanou cívku příliš malá, nit se může zachytit ve výřezu cívky nebo může dojít k poškození stroje. Při použití mini cívky na silnou nit použijte vložku cívky vrchní nitě (mini cívka na silnou nit). Podrobnosti o vložce cívky vrchní nitě (mini cívka na silnou nit) viz „Doplňkové informace“, strana B-12.

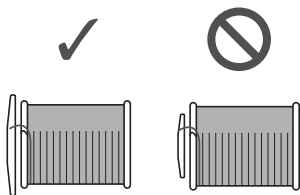

## 📖 Doplňkové informace

- Při použití cívky způsobem znázorněným níže použijte malou krytku vrchní nitě a ponechte malou mezeru mezi krytkou a cívkou.

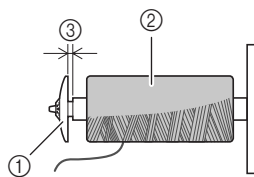

- 1 Kryтка cívky vrchní nitě (malá)
- 2 Cívka vrchní nitě (křížem vinutá nit)
- 3 Mezera

- Při použití rychle se odvíjející nitě, například průhledné nylonové nebo metalické nitě, nasadte na cívku vrchní nitě před jejím umístěním na trn sítku. Pokud bude síťka cívky vrchní nitě příliš dlouhá, zahněte ji tak, aby cívce vyhovovala.

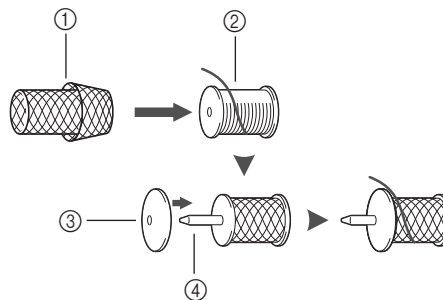

- 1 Síťka cívky vrchní nitě
- 2 Cívka
- 3 Kryтка cívky vrchní nitě
- 4 Trn cívky vrchní nitě

- Pokud je na trn cívky nasazena cívka, jejíž střed má průměr 12 mm (1/2 palce) a výšku 75 mm (3 palce), použijte vložku cívky vrchní nitě (mini cívka na silnou nit).

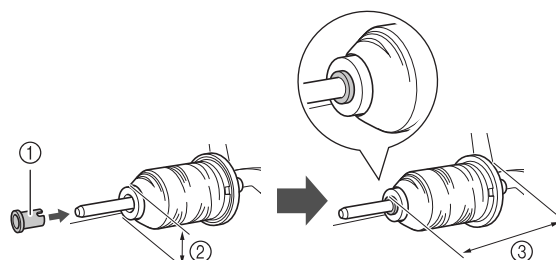

- 1 Vložka cívky vrchní nitě (mini cívka na silnou nit)
- 2 12 mm (1/2 palce)
- 3 75 mm (3 palce)

- 7** Pravou rukou přidržujte dle znázornění nit u cívky a levou rukou vytáhněte nit a prostrčte ji chráničem vodiče nitě k sobě.

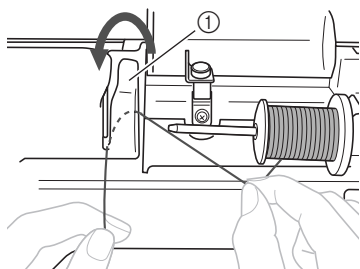

① Chránič vodiče nitě

- 8** Prostrčte nit pod destičkou vodiče nitě a vytáhněte ji napravo.

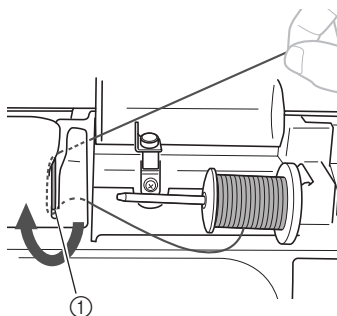

① Destička vodiče nitě

- 9** Prostrčte nit lapačem vodiče nitě a poté provlečte nit proti směru hodinových ručiček kolem předpínacího kotouče.

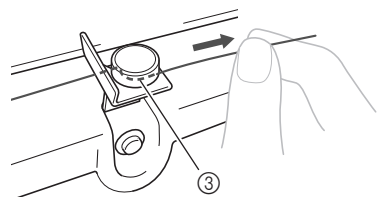
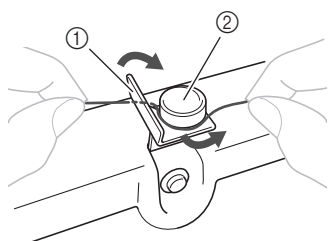

① Vodič nitě  
② Předpínací kotouč  
③ Vytáhněte co nejdále



#### Poznámka

- Ověřte, zda nit prochází předpínacím kotoučem.

- 10** Levou rukou přidržte nit a pravou rukou navíňte vypnutou nit pětkrát či šestkrát po směru hodinových ručiček kolem cívky navíječe.

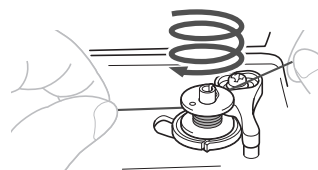

#### Poznámka

- Dbejte na to, aby byla nit mezi cívkou vrchní nitě a navíječem řádně napnutá.
- Ověřte, zda je nit kolem cívky navíječe navinutá po směru hodinových ručiček. V opačném případě se nit po čase namotá na trn navíječe.

- 11** Prostrčte konec nitě skrze výřez vodiče na sedle navíječe cívky, vytáhněte nit vpravo a odstříhnete ji.

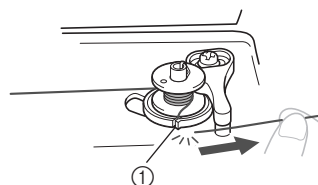

① Výřez vodiče na sedle navíječe cívky (s vestavěným odstříhovačem)

## ⚠ UPOZORNĚNÍ

- Vždy odstříhujte nit dle znázornění. Pokud cívku navíječe navinete bez odstříhnutí nitě pomocí vestavěného odstříhovače ve výřezu sedla navíječe, nit se může po čase zamotat na cívce nebo může dojít k ohnutí nebo zlomení jehly ve chvíli, kdy začne nit na cívce docházet.

- 12** Posuňte ovladač rychlosti šití doprava.

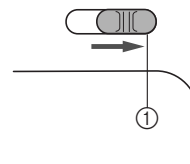

① Ovladač rychlosti



#### Poznámka

- Rychlost navíjení cívky se může lišit podle typu nitě, která je na cívku navíjena.

13 Zapněte stroj.

14 Jedním stisknutím tlačítka „Start/Stop“ spustíte navíjení cívky.  
Pokud je zapojen nožní pedál, sešlápněte ho.

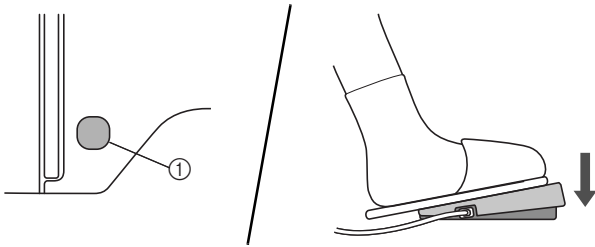

① Tlačítko „Start/Stop“

**Poznámka**

- Navíjení transparentní nylonové nitě na cívku je třeba zastavit při naplnění cívky z 1/2 až 2/3. Pokud je cívka s transparentní nylonovou nití plná, může tlak způsobit prasknutí plastové cívky. Následkem budou nepravidelné stehy nebo možné poškození cívky.

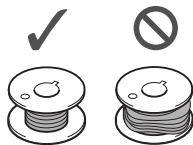

15 Jakmile se navíjení cívky zpomalí, jedním stisknutím tlačítka „Start/Stop“ zastavte stroj.  
Když je zapojen nožní pedál, sundejte z něj nohu.

**UPOZORNĚNÍ**

- Jakmile se navíjení cívky zpomalí, zastavte stroj. Neučiníte-li tak, může dojít k poškození stroje.

16 K odstříhnutí konce nitě navinuté kolem cívky použijte nůžky.

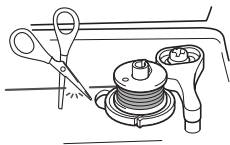

17 Přesuňte trn navíječe doleva a poté sejměte cívku z trnu.

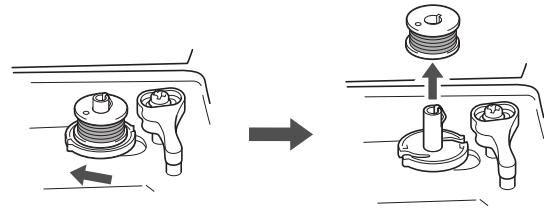

**Doplňkové informace**

- Pokud je trn navíječe cívky nastaven napravo, jehla se nepohne. (Šítí není možné.)

18 Přesuňte ovladač rychlosti šití zpět do polohy požadované rychlosti šití.

19 Sejměte cívku spodní nitě z trnu cívky.

**Doplňkové informace**

- Pokud spustíte stroj nebo otočíte ručním kolem po navinutí cívky, ozve se klapnutí. Nejedná se o známku poruchy.

**Instalace cívky**

Nasadte cívku s navinutou nití.

Můžete hned začít šít bez vytahování spodní nitě nahoru prostým nasazením cívky do pouzdra cívky a protažením nitě výřezem v krytu stehové desky.

**Doplňkové informace**

- Podrobnosti o šití po vytažení spodní nitě nahoru, například při zhotovování varhánků nebo volném prošívání, viz část „Vytažení spodní nitě nahoru“ na straně B-21.

**UPOZORNĚNÍ**

- Použijte cívku s řádně navinutou nití, v opačném případě může dojít ke zlomení jehly nebo nesprávnému napnutí nitě.



- Před vložením nebo výměnou cívky vypněte stroj, jinak by při stisknutí tlačítka „Start/Stop“ nebo jiného tlačítka vedoucího ke spuštění stroje mohlo dojít ke zranění.

- 1 Jedním či dvojitým stisknutím tlačítka  (tlačítko polohování jehly) zvedněte jehlu.
- 2 Vypněte stroj.
- 3 Zvedněte páčku přitlačné patky.
- 4 Přesuňte západku krytu cívky doprava.

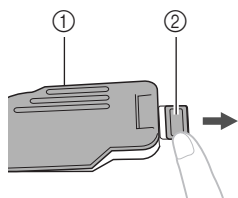

- ① Kryt cívky spodní nitě  
② Západka

- 5 Sejměte kryt cívky.
- 6 Držte cívku pravou rukou, nit se odvíjí doleva a držte konec nitě levou rukou. Pak umístěte pravou rukou cívku do pouzdra cívky.

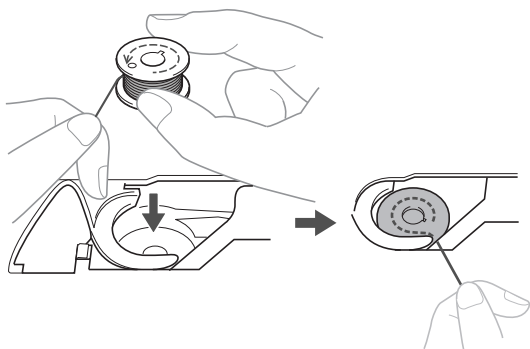

- 7 Jemně přidržujte cívku pravou rukou (1) a pak levou rukou protáhněte konec nitě kolem jazýčku krytu stehové desky (2).

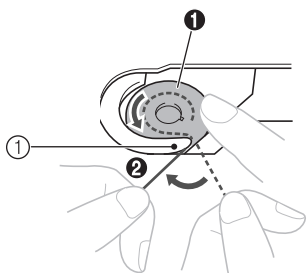

- ① Jazýček

## ⚠ UPOZORNĚNÍ

- Nezapomeňte cívku přidržovat prstem a odvíjejte správně nit cívky, jinak se nit může přetrhnout nebo nebude správně napnutá.

## Doplnkové informace

- Sled, kterým má být nit protažena skrze pouzdro cívky, je vyznačen značkami na pouzdře cívky. Dbejte na to, abyste nit navlékli do stroje dle vyznačeného sledu.

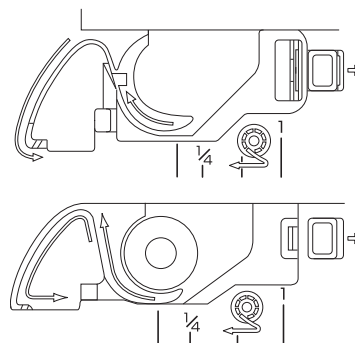

- 8 Když pravou rukou přidržujete cívku (1), protáhněte nit výřezem v krytu stehové desky (2) a zlehka ji vytáhněte levou rukou (3).

- Nit vstupuje do napínací pružiny pouzdra cívky.

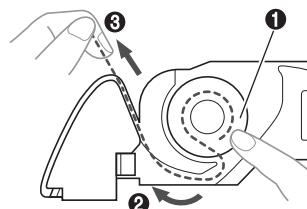

- 9 Pravou rukou lehce přidržujte cívku (1) a levou rukou pokračujte v protahování nitě výřezem (2). Pak nit ustříhnete odstříhovačem (3).

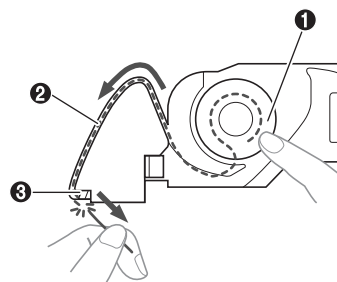





### Poznámka

- Pokud není nit správně protažena napínací pružinou pouzdra cívky, může to způsobit nesprávné napnutí nitě.

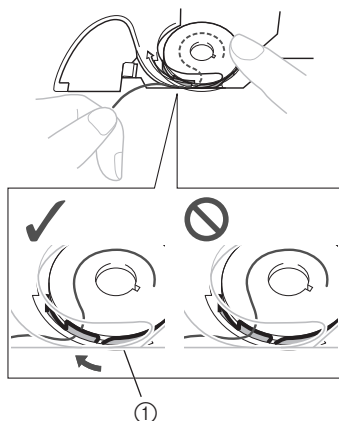

① Napínací pružinka

### 10 Přiložte zpět kryt cívky.

Umístěte jazýček do levého dolního rohu krytu cívky a poté jemně stlačte kryt na jeho pravé straně.

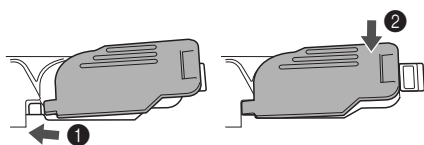

→ Navlečení spodní nitě je dokončeno.

Dále navlečte vrchní nit. Pokračujte postupem v části „Navlečení vrchní nitě“ na straně B-17.



### Doplňkové informace

- Můžete začít šít bez vytahování spodní nitě nahoru. Pokud chcete vytáhnout spodní nit nahoru před začátkem šití, vytáhněte nit podle postupu v části „Vytažení spodní nitě nahoru“ na straně B-21.

## Navlečení vrchní nitě

**UPOZORNĚNÍ**

- K dispozici jsou tři velikosti krytek cívky vrchní nitě. Můžete si tedy vybrat krytku, která bude nejlépe vyhovovat použité velikosti cívky. Pokud bude krytka pro používanou cívku příliš malá, nit se může zachytit ve výřezu cívky nebo může dojít ke zlomení jehly. Při použití mini cívky na silnou nit použijte vložku cívky vrchní nitě (mini cívka na silnou nit). Podrobnější informace o výběru krytek cívky pro vámi zvolenou nit najdete v části strana B-12.

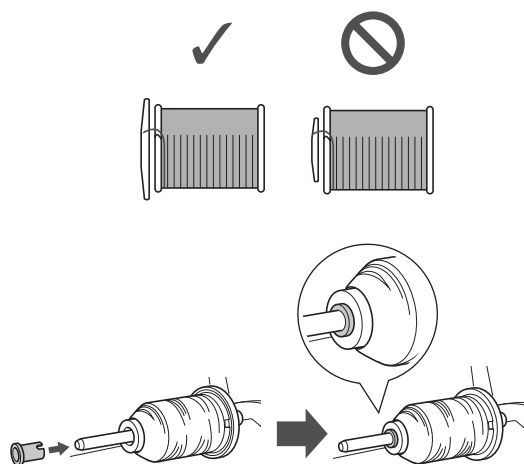

- Při navlékání vrchní nitě postupujte přesně podle pokynů. Pokud nenavlečete vrchní nit řádně, nit se může po čase zamotat nebo může dojít k ohnutí či zlomení jehly.
- Nikdy nepoužívejte nit o jemnosti 20 nebo nižší.
- Použijte správnou kombinaci jehly a nitě. Podrobnosti o správné kombinaci jehel a nití najdete v části „Kombinace látek, nití a jehel“ na straně B-24.

## Zavedení horní nitě

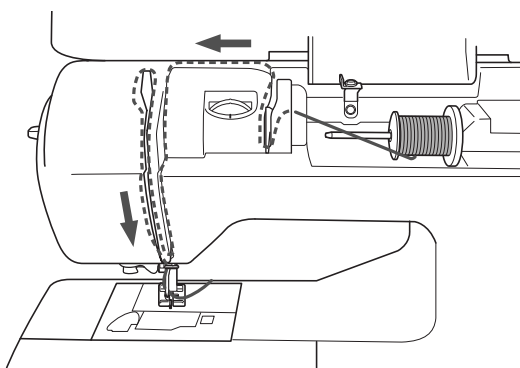

Při navlékání vrchní nitě postupujte přesně podle pokynů.

- 1 Zapněte stroj.
- 2 Zvednutím páčky přítlačné patky zvedněte přítlačnou patku.

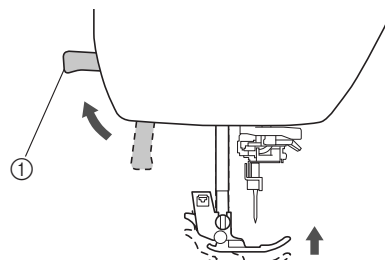

- ① Páčka přítlačné patky

→ Uzávěr vrchní nitě se otevře, takže lze do stroje zavést nit.

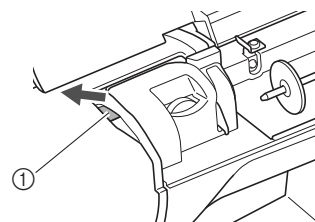

- ① Uzávěr

**Poznámka**

- Pokud nezvednete přítlačnou páčku, nebudete moci strojem provléci nit.

- 3 Jedním či dvojitým stisknutím tlačítka  (tlačítko Polohování jehly) zvedněte jehlu.

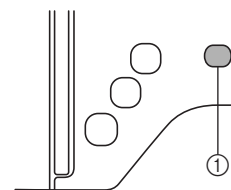

- ① Tlačítko Polohování jehly

→ Jehla je řádně zvednuta, jakmile je značka ovládacího kola nahoře (jako na obrázku). Zkontrolujte ovládací kolo, a pokud značka není ve správné poloze, stiskněte opakovaně tlačítko  (tlačítko polohování jehly), dokud správné polohy nedosáhnete.



- ① Značka na ručním kole

- 4 Vypněte stroj.

- 5 Sejměte krytku nasazenou na trnu cívky vrchní nitě.

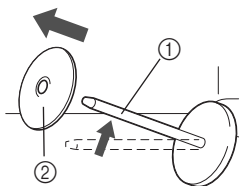

- ① Trn cívky vrchní nitě  
② Krytka cívky vrchní nitě

- 6 Nasuňte krytku na trn vrchní nitě.

Zasuňte cívku na trn tak, aby byla cívka ve vodorovné poloze a nit se odvíjela ze spodu k vám.

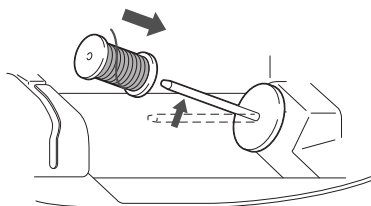

## ⚠ UPOZORNĚNÍ

- Pokud cívku nebo krytku vrchní nitě nenasadíte správně, nit se může po čase zamotat kolem trnu nebo může dojít ke zlomení jehly.

- 7 Nasuňte krytku na trn cívky vrchní nitě.

Nasuňte dle znázornění krytku co nejdále doprava (zakulacenou stranou vlevo).

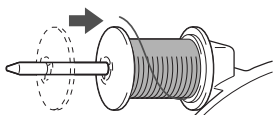

- 8 Pravou rukou chytněte nit u cívky, levou rukou vytáhněte nit a prostrčte ji kolem chrániče vodiče nitě směrem dopředu.

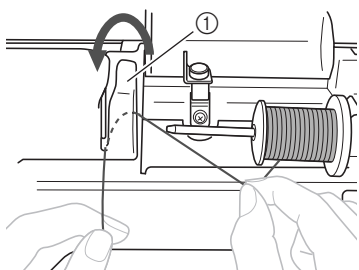

- ① Chránič vodiče nitě

- 9 Pravou rukou nit lehce přidržujte, vedte ji pod destičku vodiče nitě a pak ji vytáhněte směrem nahoru.

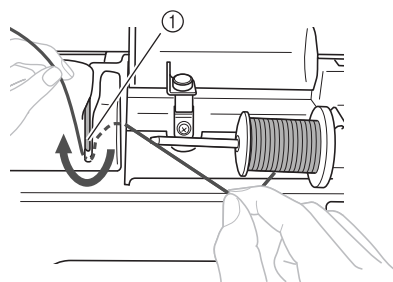

- ① Destička vodiče nitě

- 10 Nit protáhněte skrz kanálek nitě v níže uvedeném pořadí.

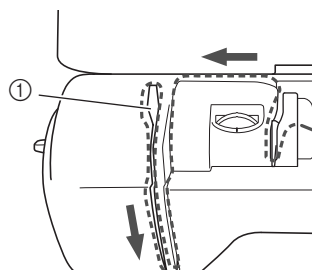

- ① Uzávěr



### Poznámka

- Pokud je snížena přitlačná patka a uzavřen uzávěr, nelze nit strojem provléct. Ujistěte se, že je zvednutá přitlačná patka a otevřený uzávěr. Až poté začnete provlékat nit. Před vyjímáním vrchní nitě nezapomeňte zvednout přitlačnou patku a otevřít uzávěr.
- Tento stroj je vybaven průzorem, který umožňuje kontrolu polohy nitě na vodící páčce. Zkontrolujte průzorem, zda je nit řádně protažena vodící páčkou.

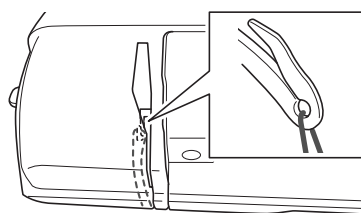

**11** Provléčte nit za vodicí tyčkou jehly.

Nit lze snadno navléct za vodicí tyčku jehly, když ji levou rukou chytnete a pravou nasadíte za tyčku (jako na obrázku).

Ujistěte se, že nit prochází skrz do levé části jazýček vodicí tyčky jehly.

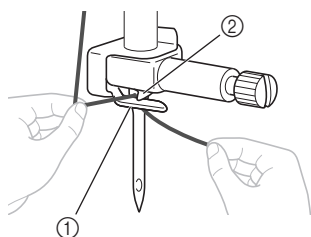

- ① Vodicí tyčka jehly
- ② Jazýček

## Navlékání jehly



### Doplňkové informace

- Navlékač jehel můžete použít s jehlami o velikosti 75/11 až 100/16.
- Navlékač jehel nelze použít s křídlovými jehlami nebo dvoujehlami.
- Používáte-li nitě, jako je například transparentní nylonová jednovláknová nit nebo speciální nitě, nedoporučujeme používat navlékač jehly.
- Pokud nelze použít navlékač jehel, přečtěte si část „Ruční navlékání jehly (bez použití navlékače jehly)“ na straně B-20.

**1** Protáhněte konec nitě, která byla protažena vodicí tyčkou jehly, doleva, pak nit protáhněte zářezem vodiče navlékače nitě ① a pak pevně vytáhněte nit vepředu a zaveďte ji do výřezu ve vodicím kotouči navlékače nitě označeném č. „7“ kolem ②.

- Ujistěte se, že nit prochází zářezem vodiče navlékače nitě.

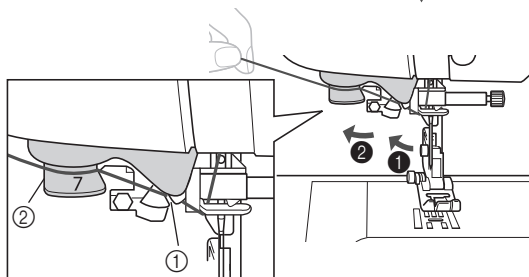
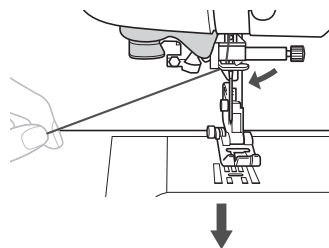

- ① Zářez vodiče navlékače nitě
- ② Vodicí kotouč navlékače nitě

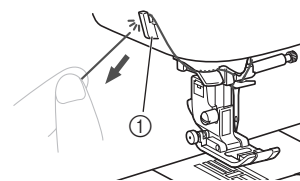
**2** Nit ustříhnete odstříhovačem nitě na levé straně stroje.

- ① Odstříhovač



### Poznámka

- Pokud provlečenou nit nelze řádně odstříhnout, snižte páčku přítlačné patky tak, aby nit před odstříhnutím přidržela. Pokud provedete tento úkon, přeskočte krok číslo ③.
- Pokud použijete nit, která se rychle odvíjí z cívky, například metalickou nit, můžete mít po ustřížení nitě potíže s navléknutím jehly. Proto namísto použití odstříhovače nitě povytáhněte nit po jejím provléknutí vodicím kotoučem (označenými č. „7“) přibližně o 8 cm (cca 3 palce).

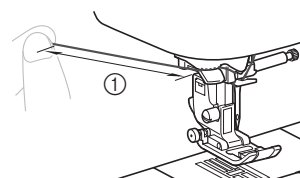

- ① 8 cm (cca 3 palce) či více

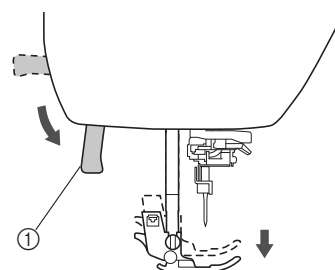
**3** Snižte páčku přítlačné patky, aby se snížila přítlačná patka.

- ① Páčka přítlačné patky

- 4 Snižujte páčku navlékače jehly po levé straně stroje, dokud nezaklapne, a poté pomalu vraťte páčku do původní polohy.

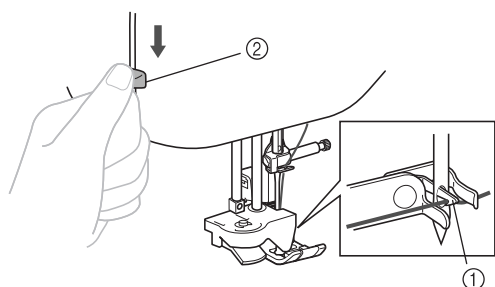

- ① Háček  
② Páčka navlékače jehly

→ Háček je otočen a protáhne nit očkem jehly.



### Poznámka

- Pokud není jehla zdvižena do své nejvyšší polohy, nemůže navlékač jehly nit navléknout. Otáčejte ovládacím kolem proti směru hodinových ručiček, dokud se jehla nedostane do nejvyšší polohy. Jehla je řádně zvednuta, jakmile je značka ovládacího kola nahoře, jak vidíte na obrázku v kroku 3 na strana B-17.

- 5 Opatrně vytáhněte nit, která byla protažena očkem jehly.

Pokud nebude nit zcela navlečena v jehle a v očku jehly se utvoří na niti smyčka, opatrně provlečte smyčku očkem jehly a povytáhněte konec nitě.

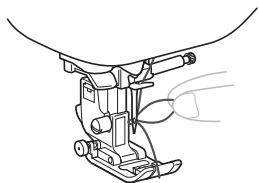

## ! UPOZORNĚNÍ

- Nevytahujte nit příliš silně, můžete způsobit ohnutí nebo zlomení jehly.

- 6 Zvedněte páčku přítlačné patky, protáhněte konec nitě skrz a pod přítlačnou patkou a pak ji vytáhněte přibližně 5 cm (cca 2 palce) směrem k zadní straně stroje.

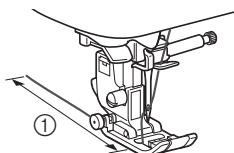

- ① 5 cm (cca 2 palce)

## Ruční navlékání jehly (bez použití navlékače jehly)

Při použití speciální nitě, např. transparentní nylonové nitě, křídlové jehly nebo dvoujehly, kdy nelze použít navlékač jehly, navlékněte nit do jehly podle postupu níže.

- 1 Provlečte nit strojem až k očku jehly.

- Další informace naleznete v části „Zavedení horní niti“ na straně B-17.

- 2 Sklopte páčku přítlačné patky.

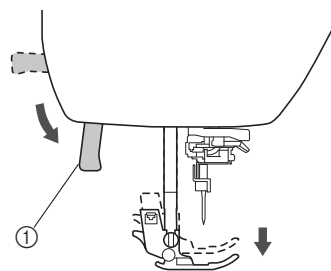

- ① Páčka přítlačné patky

- 3 Provlečte nit očkem jehly zepředu dozadu.

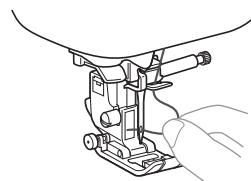

## ! UPOZORNĚNÍ

- Před ručním navlékáním jehly se ujistěte, že je vypnuto napájení. V opačném případě by při stisknutí tlačítka „Start/Stop“ nebo jiného tlačítka vedoucího ke spuštění stroje mohlo dojít ke zranění.

- 4 Zvedněte páčku přítlačné patky, protáhněte konec nitě skrz a pod přítlačnou patkou a pak ji vytáhněte přibližně 5 cm (cca 2 palce) směrem k zadní straně stroje.

## Vytažení spodní nitě nahoru

Při zhotovování varhánků nebo před volným prošíváním nejdříve vytáhněte spodní nit nahoru podle popisu níže.

- 1 **Informace o navlečení nitě do stroje s vrchní nití a navlečení jehly najdete v části „Zavedení horní nití“ (strana B-17).**
- 2 **Podle kroků 4 až 6 v části „Instalace cívky“ (strana B-14) nasadte cívku do pouzdra cívky.**
- 3 **Protáhněte spodní nit výřezem.**  
Neustříhujte nit odstříhovačem.

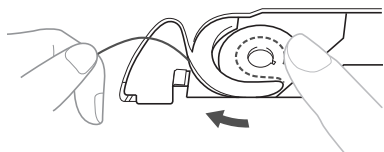

- 4 **Lehce přidržujte vrchní nit levou rukou a dvakrát stiskněte  (tlačítko polohování jehly) pro snížení a následné zvednutí jehly.**

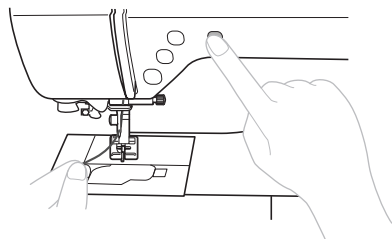

→ Spodní nit je omotána kolem vrchní nitě a lze ji vytáhnout nahoru.

- 5 **Opatrně vytáhněte vrchní nit nahoru, aby byl vytažen ven konec spodní nitě.**

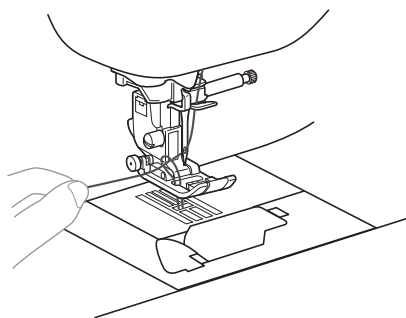

- 6 **Vytáhněte nahoru spodní nit, protáhněte ji pod přítlačnou patkou a vytáhněte ji cca 10 cm (4 palce) směrem k zadní straně stroje, a vyrovnejte ji s vrchní nití.**

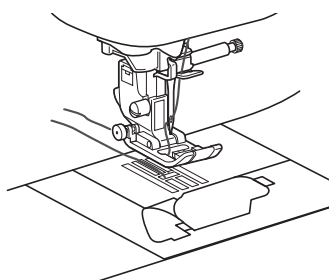

- 7 **Přiložte zpět kryt cívky.**

Umístěte jazýček do levého dolního rohu krytu cívky a poté jemně stlačte kryt na jeho pravé straně.

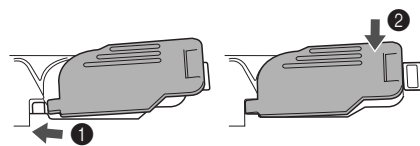

## Použití dvoujehly

S dvoujehlou můžete šít dvě paralelní linie stejných stehů s dvěma různými nitěmi. Obě vrchní nitě by měly mít stejnou tloušťku a jakost. Nezapomeňte použít dvoujehlu, horizontální trn cívky vrchní nitě a odpovídající krytku cívky vrchní nitě.

Podrobnosti o stezích, které lze s dvoujehlou šít najdete v části „Tabulka nastavení stehů“ začínající na strana B-38.

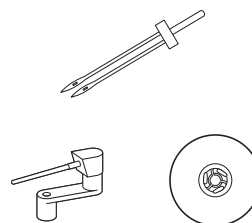

### Doplňkové informace

- Obvykle se dvoujehla používá pro zhotovování úzkých záložek. Doplnkovou patku pro úzké záložky pro váš stroj získáte od svého nejbližšího autorizovaného prodejce Brother (stroj SA194, F069: XF5832-001).

## ⚠ UPOZORNĚNÍ

- Používejte pouze dvoujehlu (jehla 2/11, číslo součásti: X59296-121). Pokud použijete jiné jehly, můžete ohnout jehlu nebo poškodit stroj.
- Nikdy nepoužívejte ohnuté jehly. Ohnuté jehly se mohou snadno zlomit a způsobit úraz.
- S dvoujehlou nelze použít navlékač jehel. Pokud bude navlékač jehel s dvoujehlou použit, může dojít k poškození stroje.

- 1 **Nainstalujte dvoujehlu.**

- Podrobnosti o instalaci jehly najdete v části „Výměna jehly“ na straně B-25.

- 2 **Navlékněte vrchní nit do oka levé jehly.**

- Podrobnosti viz kroky 1 až 11 v části „Zavedení horní nití“ na straně B-17.

- 3** Ručně navlékněte vrchní nit do levé jehly.  
Protáhněte nit očkem jehly z přední strany.

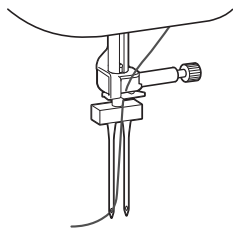

- 4** Zasuňte horizontální trn cívky vrchní nitě na trn navijče cívky.  
Zasuňte horizontální trn cívky vrchní nitě tak, aby byl kolmo k trnu navijče cívky.

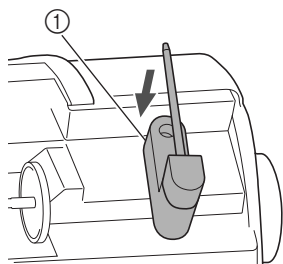

① Trn navijče cívky

- 5** Otočte trn cívky směrem vlevo, aby byl vodorovně.

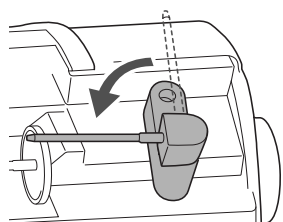

- 6** Umístěte cívku vrchní nitě pro jehlu napravo na horizontální trn cívky vrchní nitě a zajistěte ji krytkou cívky vrchní nitě.

Nit se musí odvíjet zepředu z dolní části cívky.

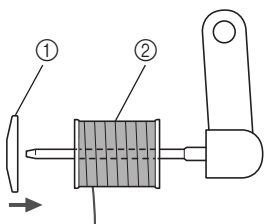

① Krytka cívky vrchní nitě  
② Cívka

- 7** Vrchní nit navlékněte stejným způsobem, jako byla navlečena vrchní nit pro levou stranu.

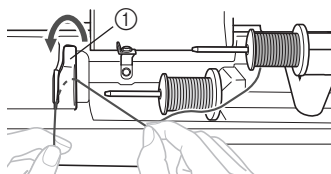

① Chráníč vodiče nitě

- Podrobnosti viz kroky **8** až **10** v části „Zavedení horní nitě“ na straně B-17.

- 8** Pravou jehlu navlékněte ručně, bez protažení nitě vodičí tyčkou jehly.

Provlečte nit očkem jehly zepředu dozadu.

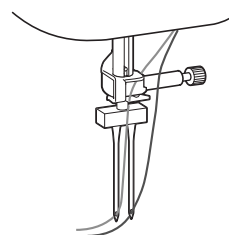

- S dvoujehlou nelze použít navlékač jehel. Pokud bude navlékač jehel s dvoujehlou použit, může dojít k poškození stroje.

- 9** Upevněte patku cik-cak „J“.

- Podrobnosti o výměně přitlačné patky viz část „Výměna přitlačné patky“ na straně B-27.

## ! UPOZORNĚNÍ

- Při použití dvoujehly nezapomeňte připevnit patku cik-cak „J“. Pokud dochází ke shlukování stehů, použijte patku na monogramy „N“ nebo přiložte podkladový materiál.

- 10** Zapněte stroj a vyberte steh.

- Informace o volbě stehu najdete v části „Výběr vzoru stehu“ na straně B-29.
- Informace o stezích, které používají dvoujehlu, najdete v části „Tabulka nastavení stehů“ na straně B-38.

## ! UPOZORNĚNÍ

- Při použití dvoujehly nezapomeňte zvolit vhodný steh, jinak může dojít ke zlomení jehly nebo poškození stroje.

**11 Stiskněte tlačítko  pro zapnutí režimu dvoujehly.**

Ujistěte se, že se na LCD obrazovce objeví symbol .

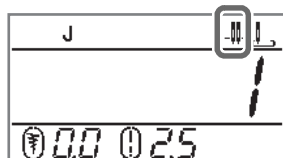
**⚠ UPOZORNĚNÍ**

- Při použití dvoujehly nezapomeňte zvolit nastavení dvoujehly, jinak může dojít ke zlomení jehly nebo poškození stroje.

**12 Začněte šít.**

- Podrobnosti o začátku šití najdete v části „ZAČÁTEK ŠITÍ“ na straně B-29.
- Rovnoběžně jsou šity dva stehy.

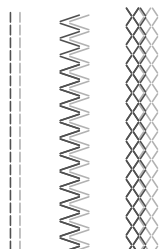
**Poznámka**

- Při změně směru šití stiskněte  (tlačítko polohování jehly) pro zvednutí jehly nad látku a pak zvedněte páčku přítlačné patky a otočte látku.

**⚠ UPOZORNĚNÍ**

- Nepokoušejte se otočit látku, když je dvoujehla dole, nebo může dojít k jejímu zlomení nebo poškození stroje.



## Kombinace látek, nití a jehel

- **Jehly, které lze používat s tímto strojem: Jehly pro domácí šicí stroje (velikost 65/9 - 100/16)**  
\* Čím je číslo vyšší, tím je jehla větší. Čím je číslo nižší, tím je jehla jemnější.
- **Nit, kterou lze používat s tímto strojem: Jemnost 30 - 90**  
\* Nikdy nepoužívejte nit o jemnosti 20 nebo nižší. Může to způsobit poruchu stroje.  
\* Čím je číslo nižší, tím je nit hrubější. Čím je číslo vyšší, tím je nit jemnější.
- **Jehla a nit, které by měly být ve stroji použity, závisí na typu a tloušťce šité látky. Při výběru nitě a jehly vhodné pro látku, kterou chcete šít, postupujte podle informací v následující tabulce.**
  - Kombinace uvedené v tabulce představují obecné vodítko. Nezapomeňte zkusmo našít několik stehů na příslušný počet vrstev a typ látky, které chcete při šití použít.
  - Jehly pro šicí stroje jsou spotřební zboží. Chcete-li zajistit bezpečnost a optimální výsledky práce, doporučujeme jehlu pravidelně vyměňovat. Podrobnosti o tom, kdy je třeba jehlu vyměnit, najdete v části „Kontrola jehly“ na straně B-25.
- **V podstatě je třeba používat jemnou jehlu a nit na lehké látky a větší jehlu s hrubší nití na těžké látky.**
- **Zvolte steh vhodný pro danou látku a poté nastavte délku stehu. Při šití lehkých látek zvolte jemnější (kratší) délku stehu. Při šití těžkých látek zvolte hrubší (delší) délku stehu. (strana B-34)**

| Typ látky/aplikace                  |   | Nit  |          | Velikost jehly                          | Délka stehu [mm (palce)]              |
|-------------------------------------|---|--|----------|---|---------------------------------------|
|                                     |   | Typ  | Hmotnost |   |                                       |
| Lehké látky                         | Batist, žoržet, challis, organdie, krep, šifón, voál, gáz, tyl, podšívka atd.   | Polyesterová nit                                   | 60 - 90  | 65/9 - 75/11                            | Jemné stehy<br>1,8-2,5<br>(1/16-3/32) |
|                                     |   | Bavlněná nit,<br>Hedvábná nit                      | 50 - 80  |   |                                       |
| Látky se střední hmotností          | Černé plátno (jemné), taft, gabardén, flanel, seersucker, dvojitý gáz, len, froté, vařlova vazba, povlečení, popelín, bavlněný kepr, satén, prošívací bavlna atd. | Polyesterová nit                                   | 60 - 90  | 75/11 - 90/14                           | Běžné stehy<br>2,0-3,0<br>(1/16-1/8)  |
|                                     |   | Bavlněná nit,<br>Hedvábná nit                      | 50 - 60  |   |                                       |
| Těžké látky                         | Denim (12 uncí a více), plátno atd.   | Polyesterová nit,<br>Bavlněná nit                  | 30       | 100/16                                  | Hrubé stehy<br>2,5-4,0<br>(3/32-3/16) |
|                                     | Denim (12 uncí nebo více), plátno, tvíd, manšestr, aksamit, melton, látka s vinylovou povrchovou úpravou atd.   | Polyesterová nit                                   | 60       | 90/14 - 100/16                          |                                       |
|                                     |   | Bavlněná nit,<br>Hedvábná nit                      | 30 - 50  |   |                                       |
| Strečové látky (pletené látky atd.) | Žerzej, běžná pletenina, látka na trička, fleece, interloková pletenina atd.  | Bavlněná nit,<br>Polyesterová nit,<br>Hedvábná nit | 50       | Jehla s kulovým hrotem<br>75/11 - 90/14 | Nastavení vhodné pro tloušťku látky   |
| Pro obšívání                        |   | Polyesterová nit,<br>Bavlněná nit                  | 30       | 90/14 - 100/16                          | Nastavení vhodné pro tloušťku látky   |
|                                     |   |  | 50 - 60  | 75/11 - 90/14                           |                                       |

### ■ Transparentní nylonová nit

Použijte jehlu pro horní stehy pro domácí šicí stroje bez ohledu na látku nebo nit.

## ⚠ UPOZORNĚNÍ

- Příslušné kombinace látky, nitě a jehly jsou uvedeny v předchozí tabulce. Pokud není správná kombinace látky, nitě a jehly, hlavně při šití těžkých látek (jako je například džínovina) tenkými jehlami (jako jsou 65/9 až 75/11), se může jehla ohnout nebo zlomit. Navíc mohou být stehy nestejně nebo sraštěné, nebo mohou být přeskočené.

## Výměna jehly

Vždy dodržujte následující bezpečnostní opatření týkající se zacházení s jehlou. Nedodržením těchto opatření může dojít k velmi nebezpečným situacím, například při zlomení jehly může dojít k rozptýlení úlomků. Níže uvedené pokyny si přečtěte a důsledně je dodržujte.

### ⚠ UPOZORNĚNÍ

- **Používejte pouze doporučené jehly pro domácí šicí stroje. Pokud použijete jiné jehly, můžete ohnout jehlu nebo poškodit stroj.**
- **Nikdy nepoužívejte ohnuté jehly. Ohnuté jehly se mohou snadno zlomit a způsobit úraz.**

### Kontrola jehly

Šití ohnutou jehlou je velmi nebezpečné, jelikož může dojít ke zlomení jehly za chodu stroje.

Před použitím jehly umístěte plochou stranu jehly na vodorovný povrch a zkontrolujte, zda je úsek mezi jehlou a vodorovným povrchem rovnoběžný.

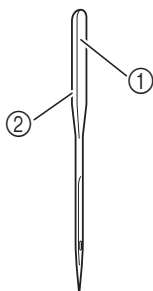

- ① Plochá strana
- ② Typové značení jehly

### ⚠ UPOZORNĚNÍ

- **Pokud bude úsek mezi jehlou a vodorovným povrchem nerovný, jehla je ohnutá. Ohnutou jehlu nepoužívejte.**

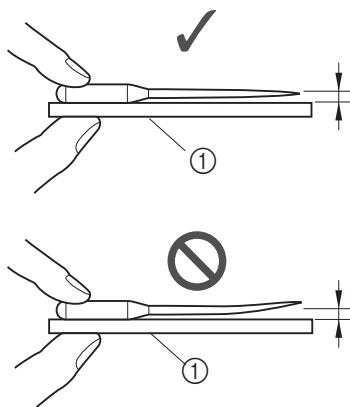

- ① Vodorovný povrch

### 💡 Poznámka

- **Jehlu je třeba vyměnit například v následujících čtyřech případech:**
  - ① při zkušebním šití nízkou rychlostí se při kontaktu jehly s látkou ozývá nezvyklý zvuk (hrot jehly může být zlomený),
  - ② pokud byly některé stehy vynechány (jehla může být ohnutá),
  - ③ po dokončení jednoho projektu, například kusu oděvu,
  - ④ po spotřebování tří plných cívek s nití

### Výměna jehly

Použijte šroubovák a jehlu, která byla ověřena jako rovná podle pokynů v části „Kontrola jehly“.

- 1 **Jedním či dvojitým stisknutím tlačítka  $\oplus$  (tlačítko polohování jehly) zvedněte jehlu.**
- 2 **Vypněte stroj.**

### ⚠ UPOZORNĚNÍ

- **Před výměnou jehly vypněte stroj, jinak by při stisknutí tlačítka „Start/Stop“ nebo jiného tlačítka vedoucího ke spuštění stroje mohlo dojít ke zranění.**

- 3 **Zakryjte otvor na stehové desce přiložením látky nebo papíru pod přítlačnou patku.**

### 💡 Poznámka

- **Před výměnou jehly zakryjte otvor na stehové desce látkou nebo papírem, aby nedošlo k zapadnutí jehly do stroje.**

- 4 **Spusťte přítlačnou patku.**

**5** Chytněte jehlu do levé ruky, pomocí šroubováku vyšroubujte upínací šroub jehly směrem k sobě (proti směru hodinových ručiček) a vyjměte jehlu.

- Upínací šroub jehly lze také povolit nebo utáhnout kotoučovým šroubovákem.

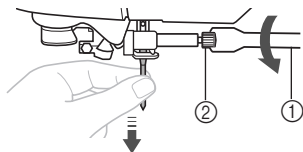

- ① Šroubovák
- ② Upínací šroub jehly

- Upínací šroub jehly neuvolňujte ani neutahujte nadměrnou silou, protože by mohlo dojít k poškození některých součástí stroje.

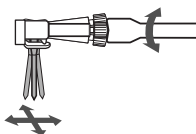

**6** Zasuňte jehlu plochou stranou k zadní straně stroje, dokud se nedotkne zarážky jehly.

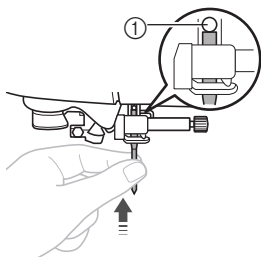

- ① Zarážka jehly

**7** Levou rukou držte jehlu a šroubovákem utáhněte upínací šroub jehly.

- Otáčejte šroubem směrem k zadní části stroje (proti směru hodinových ručiček).

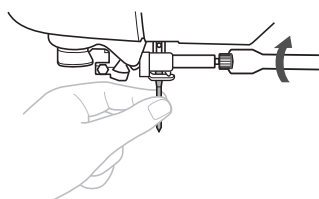

## **⚠ UPOZORNĚNÍ**

- Vždy vložte jehlu tak, aby se dotýkala zarážky jehly, a pevně utáhněte upínací šroub jehly šroubovákem. Neučiníte-li tak, může dojít ke zlomení nebo poškození jehly.

## Výměna přítlačné patky

**⚠ UPOZORNĚNÍ**

- Použijte přítlačnou patku odpovídající typu stehu, kterým chcete šít, jinak může jehla do přítlačné patky narazit a to může jehlu ohnout nebo zlomit.
- Použijte pouze přítlačnou patku konstruovanou pro tento stroj. Použití jakékoliv jiné přítlačné patky může způsobit zranění nebo poškození stroje.

## Výměna přítlačné patky

- 1 Jedním či dvojitým stisknutím tlačítka  (tlačítko polohování jehly) zvedněte jehlu.
- 2 Vypněte stroj.

**⚠ UPOZORNĚNÍ**

- Před výměnou přítlačné patky vypněte stroj, jinak by při stisknutí tlačítka „Start/Stop“ nebo jiného tlačítka vedoucího ke spuštění stroje mohlo dojít ke zranění.

- 3 V případě potřeby zvedněte páčku přítlačné patky.
- 4 Stiskněte černé tlačítko na zadní straně držáku přítlačné patky.

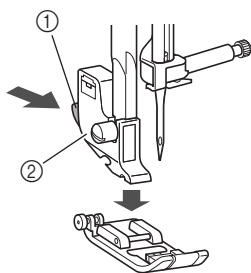

- 1 Černé tlačítko
- 2 Držák přítlačné patky

- 5 Umístěte jinou přítlačnou patku pod držák tak, aby byl čep přítlačné patky vyrovnan s drážkou v držáku.

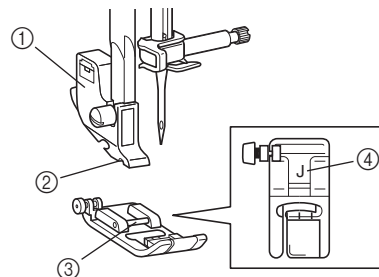

- 1 Držák přítlačné patky
- 2 Drážka
- 3 Čep
- 4 Typ přítlačné patky

- 6 Pomalu spouštějte páčku přítlačné patky, aby čep přítlačné patky zapadl do drážky v držáku přítlačné patky.

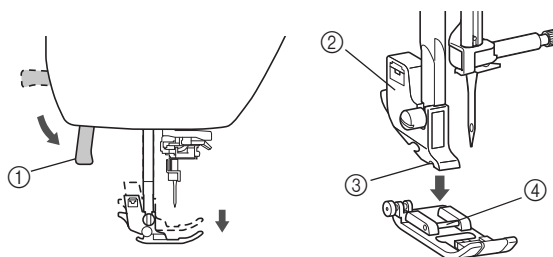

- 1 Páčka přítlačné patky
  - 2 Držák přítlačné patky
  - 3 Drážka
  - 4 Čep
- Přítlačná patka je připojena.

- 7 Zvedněte páčku přítlačné patky pro kontrolu, zda je přítlačná patka bezpečně upevněna.

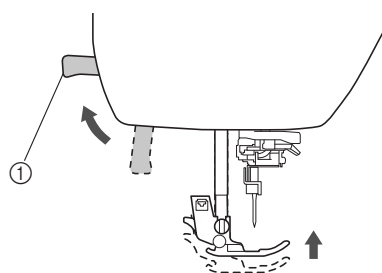

- 1 Páčka přítlačné patky



### Poznámka

- Po výběru stehu se na obrazovce zobrazí symbol přítlačné patky, která má být použita. Než začnete šít, zkontrolujte, že je připevněna správná přítlačná patka. Pokud je nainstalována nesprávná přítlačná patka, vypněte stroj, připevněte správnou přítlačnou patku, zapněte stroj a pak znovu vyberte požadovaný steh.

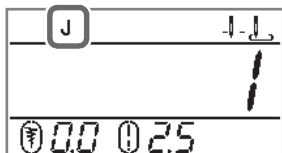

|          |                          |
|----------|--------------------------|
| <b>J</b> | Patka cik-cak „J“        |
| <b>N</b> | Patka na monogramy „N“   |
| <b>G</b> | Patka overlocková „G“    |
| <b>A</b> | Patka pro šití dírek „A“ |
| <b>R</b> | Patka pro slepý steh „R“ |

- Podrobnosti o přítlačné patce, která by měla být použita s vybraným stehem, najdete v části „Tabulka nastavení stehů“ na straně B-38.

## Sejmutí a připojení držáku přítlačné patky

Držák přítlačné patky sejměte při čištění stroje nebo při montáži přítlačné patky, která nepoužívá držák přítlačné patky, jako je například krácející a quiltovací patka. Pro sejmutí držáku přítlačné patky použijte šroubovák.

### 1 Vypněte stroj.

### 2 Demontujte přítlačnou patku.

- Další informace naleznete v části „Výměna přítlačné patky“ na straně B-27.

### 3 Pro povolení šroubu držáku přítlačné patky použijte šroubovák.

Otáčejte šroubem směrem k zadní části stroje (ve směru hodinových ručiček).

- Šroub držáku přítlačné patky lze také povolit nebo utáhnout kotoučovým šroubovákem.

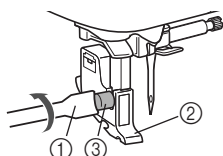

- ① Šroubovák
- ② Držák přítlačné patky
- ③ Šroub držáku přítlačné patky

## ■ Připojení držáku přítlačné patky

### 1 Vypněte stroj.

### 2 Zvedněte páčku přítlačné patky.

### 3 Vyrovnajte držák přítlačné patky s levou dolní stranou přítlačné tyčky.

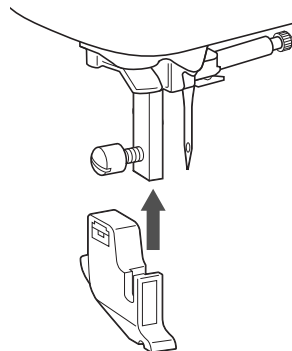

### 4 Držte držák přítlačné patky svou pravou rukou a pak utáhněte šroub pomocí šroubováku v levé ruce.

Otáčejte šroubem směrem k sobě (ve směru hodinových ručiček).

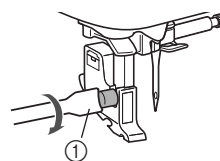

- ① Šroubovák

## ! UPOZORNĚNÍ

- Ujistěte se, že je šroub držáku přítlačné patky pevně utažen, jinak může držák přítlačné patky vypadnout a jehla do něj může narazit, což může způsobit její ohnutí nebo zlomení.



### Poznámka

- Pokud není držák přítlačné patky správně upevněn, nebude napnutý nitě správně.

# Kapitola 2 ZAČÁTEK ŠITÍ

## Šití

### ⚠ UPOZORNĚNÍ

- Když je stroj v činnosti, věnujte velkou pozornost poloze jehly. Dále nesahejte do prostoru všech pohybujících se součástí, jako je jehla a ovládací kolo, jinak může dojít ke zranění.
- Při šití netahejte nebo netlačte látku příliš silně, jinak může dojít ke zranění nebo se může jehla zlomit.
- Nikdy nepoužívejte ohnuté jehly. Ohnuté jehly se mohou snadno zlomit a způsobit úraz.
- Ujistěte se, že jehla nenarazí do zdrhovacích kolíků, jinak může dojít k ohnutí nebo zlomení jehly.

### Výběr vzoru stehu



#### Doplňkové informace

- Podrobné informace o typech dostupných stehů viz „Tabulka nastavení stehů“ na straně B-38.

Pomocí tlačítka vzoru stehu zvolte požadovaný steh. Tlačítko vzoru stehu nabízí dva vzory.

#### Příklad:

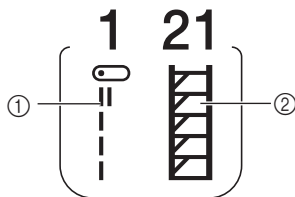

- ① Rovný steh (levý)
- ② Overlockový steh

Chcete-li vybrat levý vzor stehu zobrazený na tlačítku, stiskněte jej jednou.

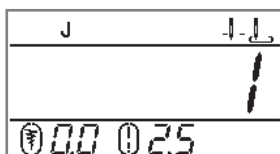

Chcete-li vybrat pravý vzor stehu zobrazený na tlačítku, stiskněte jej dvakrát.

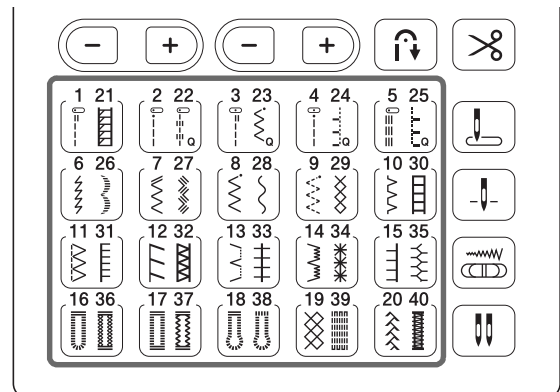
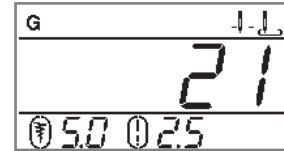

### Šití stehu

- 1 Zapněte hlavní vypínač a stisknutím tlačítka (+) (tlačítko polohování jehly) zvedněte jehlu.
- 2 Pomocí postupu uvedeného v části „Výběr vzoru stehu“ na straně B-29 vyberte požadovaný steh.
- 3 V případě nutnosti zvolte nastavení automatického zesilujícího/opačného stehu a upravte délku stehu, atd.
  - Podrobnosti o nastavení šířky a délky stehu najdete v části „Nastavení šířky stehu“ na straně B-34 a „Nastavení délky stehu“ na straně B-34.
- 4 Instalace přítlačné patky.
  - Podrobnosti o výměně přítlačné patky viz část „Výměna přítlačné patky“ na straně B-27.



#### Poznámka

- Po výběru stehu se na obrazovce zobrazí ikona přítlačné patky, která by měla být použita. Než začnete šít, zkontrolujte, že je připevněna správná přítlačná patka. Pokud je nainstalována nesprávná přítlačná patka, vypněte stroj, připevněte správnou přítlačnou patku, zapněte stroj a pak znovu vyberte požadovaný steh.

## ! UPOZORNĚNÍ

- Vždy používejte správnou přítlačnou patku. Je-li použita špatná přítlačná patka, může do ní narazit jehla a ohnout se nebo se zlomit a může dojít ke zranění. Doporučení k přítlačným patkám najdete v části strana B-38.

- 5 Umístěte látku pod přítlačnou patku. Držte látku a nit svou levou rukou a otáčejte ovládacím kolem proti směru hodinových ručiček nebo stiskněte tlačítko  (tlačítko polohování jehly) pro nastavení jehly do polohy začátku šití.

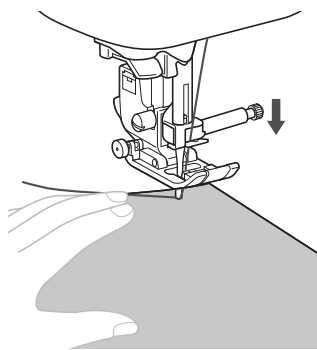

### Doplňkové informace

- Černé tlačítko na levé straně patky cik-cak „J“ by mělo být stisknuto, pouze pokud se látka nepodává nebo jsou šity silné švy. Obvykle je možné šít bez stisknutí černého tlačítka.

- 6 Spusťte přítlačnou patku.

Nemusíte vytahovat nahoru spodní nit.

- 7 Přizpůsobte rychlost šití ovládačem rychlosti šití.

Tento ovladač můžete použít pro nastavení rychlosti šití v jeho průběhu.

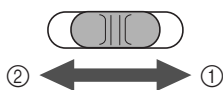

- ① Rychle
- ② Pomalu

- 8 Stisknutím tlačítka „Start/Stop“ zahajte šití.

Mírně táhněte látku rukou.

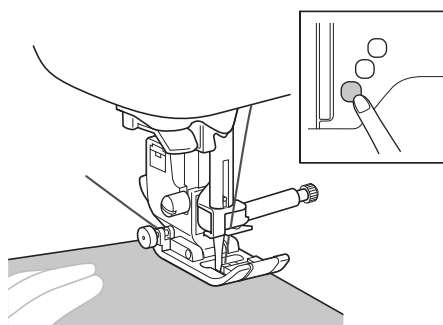

### Doplňkové informace

- Pokud je použit nožní pedál, nelze zahájit šití stisknutím tlačítka „Start/Stop“.

- 9 Opětovným stisknutím tlačítka „Start/Stop“ zastavte šití.

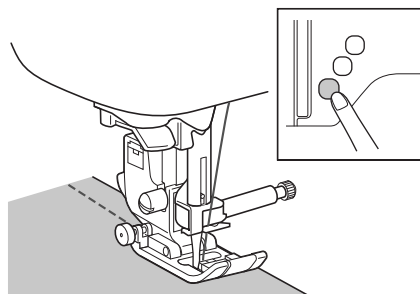

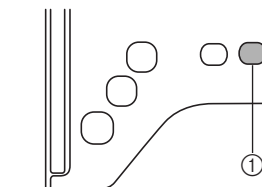

- 10 Stiskněte  (tlačítko Odstřihovač nitě) a tím zastříhnete horní a spodní nitě.



- ① Tlačítko Odstřihovač nitě

→ Jehla se automaticky vrátí do horní polohy.

## ! UPOZORNĚNÍ

- Po odstřihnutí nitě znovu nestlačujte  (tlačítko Odstřihovač nitě). Tím by se mohla nit zamotat, nebo by se mohla zlomit jehla a poškodit stroj.
- Nestlačujte  (tlačítko Odstřihovač nitě), když není ve stroji nasazena látka, nebo během činnosti stroje. Nit se může zamotat a to může způsobit poškození.

**Poznámka**

- Při odstřihování nitě, jako je například nylonová jednovláknová niť nebo jiná dekorativní niť, použijte odstříhovač nitě na boční straně stroje.

**11** Pokud se jehla zastavila, zvedněte přítlačnou patku a vytáhněte látku.

**Používání nožního pedálu**

Pro zahájení a ukončení šití můžete použít také nožní pedál.

**UPOZORNĚNÍ**

- Nedovolte, aby se v nožním pedálu nahromadily kousky látky a prach. Mohlo by to způsobit požár, nebo úraz elektrickým proudem.

**Doplňkové informace**

- Pokud je použit nožní pedál, nelze zahájit šití stisknutím tlačítka „Start/Stop“.
- Navíjení cívky lze zahájit a ukončit nožním pedálem.

**1** Vypněte stroj.

**2** Zasuňte zástrčku nožního pedálu do jejího konektoru na stroji.

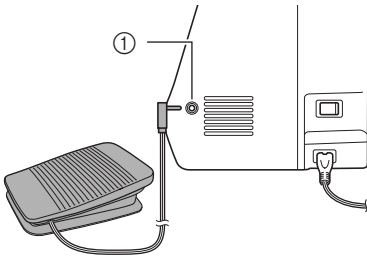

① Konektor nožního pedálu

**3** Zapněte stroj.

**4** Pomalu sešlápněte nožní pedál pro zahájení šití.

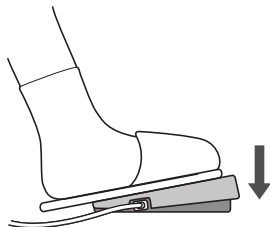
**Doplňkové informace**

- Rychlost, nastavená na ovladači rychlosti šití, bude maximální rychlost šití nožního pedálu.

**5** Uvolněte nožní pedál pro zastavení stroje.



**Šití zesilujících stehů**

Opačné/zesilující stehy jsou obvykle potřeba na začátku a konci šití. K šití opačných/zesilujících stehů můžete použít tlačítko  (tlačítko opačného stehu) (viz část „Tabulka nastavení stehů“ ve sloupci pro „Tlačítko opačného směru“ na straně B-38).

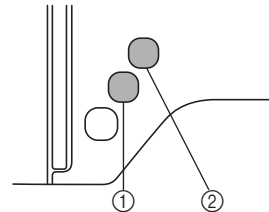
Budete-li držet tlačítko  (tlačítko zesilujícího stehu) stisknuté, stroj v tomto místě vyšije 3 až 5 zesilujících stehů a pak se zastaví.



- ① Tlačítko opačného stehu
- ② Tlačítko zesilujícího stehu

Pokud je zvolen automatický zesilující steh, opačné stehy (nebo zesilující stehy) budou šity automaticky na začátku šití při stisknutí tlačítka „Start/Stop“. Stiskněte  (tlačítko opačného stehu) nebo  (tlačítko zesilujícího stehu) pro automatické šití opačných nebo zesilujících stehů na konci šití.

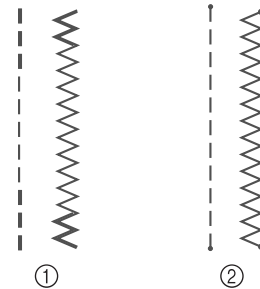

- ① Opačný steh
- ② Zesilující steh

Činnost, která se vykoná, když je stisknuté tlačítko, se liší podle vybraného vzoru. Viz tabulka v části „Automatické zesilující stehování“ na straně B-32.





## Automatické zesilující stehování

Po volbě motivu stehu zapněte před šitím funkci automatického zesilujícího stehování a stroj bude automaticky šít zesilující stehy (nebo opačné stehy, podle motivu stehů) na začátku a konci šití. Viz tabulka na strana B-32.

1 Vyberte vzor stehu.

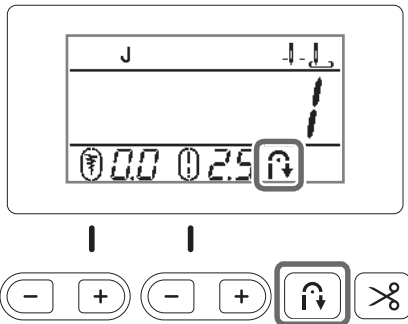
2 Stiskněte  pro nastavení funkce automatických zesilujících stehů.



→  se objeví na LCD obrazovce.

### Doplnkové informace

- Některé stehy, jako jsou například knoflíkové dírky a pružové stehy, vyžadují zesilující stehy na začátku šití. Pokud zvolíte jeden z těchto stehů, stroj tuto funkci automaticky zapne (po výběru stehu se na LCD obrazovce zobrazí symbol .

3 Umístěte látku do výchozí polohy a začněte šít.

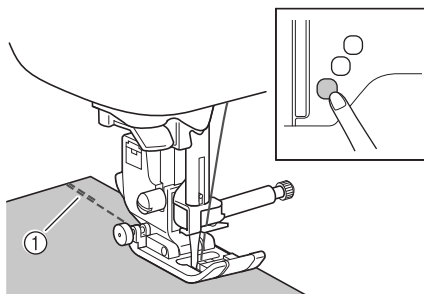

① Opačné stehy (nebo zesilující stehy)



→ Stroj automaticky vyšije opačné stehy (nebo zesilující stehy) a pak bude pokračovat v šití.

### Doplnkové informace

- Když vyberete níže uvedené stehy, bude stroj na začátku stehu automaticky šít opačné stehy.



- Pokud stisknete tlačítko „Start/Stop“, abyste pozastavili šití, jeho opětovným stisknutím můžete v šití pokračovat. Stroj teď nebude znovu šít opačné/zesilující stehy.

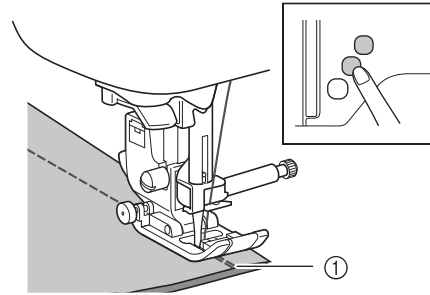

4 Stiskněte  (tlačítko opačného stehu) nebo  (tlačítko zesilujícího stehu).



① Opačné stehy (nebo zesilující stehy)



→ Stroj vyšije opačné stehy (nebo zesilující stehy) a zastaví se.

### Doplnkové informace

- Chcete-li vypnout funkci automatických zesilujících stehů, stiskněte tlačítko , takže symbol  již nebude na LCD obrazovce zobrazen.

Činnost, která se vykoná, když je stisknuté tlačítko, se liší podle vybraného vzoru. Podrobnosti o činnosti, která bude vykonána po stisknutí tlačítka, viz následující tabulka.



|  | Tlačítko opačného stehu  | Tlačítko zesilujícího stehu  |
|--|--|---|
| Když není funkce automatických zesilujících stehů aktivní při volbě stehů jako na příkladech zobrazených níže: | Stroj začne šít stehy a opačné stehy šije pouze při stisknutém tlačítku opačného stehu.                      | Stroj vyšije 3 - 5 zesilujících stehů při stisknutém tlačítku zesilujícího stehu.                                 |
| Když je funkce automatických zesilujících stehů aktivní při volbě stehů jako na příkladech zobrazených níže:   | Stroj šije několik opačných stehů na začátku a konci šití.   | Stroj šije opačné stehy na začátku a zesilující stehy na konci šití.  |
| Když není funkce automatických zesilujících stehů aktivní při volbě stehů jako na příkladech zobrazených níže: | Stroj začne šít stehy a opačné stehy šije pouze při stisknutém tlačítku opačného stehu.*                     | Stroj začne šít stehy a vyšije 3 - 5 zesilujících stehů při stisknutém tlačítku zesilujícího stehu.               |
| Když je funkce automatických zesilujících stehů aktivní při volbě stehů jako na příkladech zobrazených níže:   | Stroj šije zesilující stehy na začátku a opačné stehy šije na konci šití.*                                   | Stroj šije zesilující stehy na začátku a konci šití.  |

|   | Tlačítko opačného<br>stehu  | Tlačítko zesilujícího<br>stehu  |
|---|--|--|
| Když není funkce automatických zesilujících stehů aktivní při volbě jiných uživatelských stehů než rovného nebo cik-cak | Stroj vyšije 3 - 5 zesilujících stehů při stisknutí tlačítka opačného stehu.                                 | Stroj vyšije 3 - 5 zesilujících stehů při stisknutí tlačítka zesilujícího stehu.                                 |
| Když je funkce automatických zesilujících stehů aktivní při volbě jiných uživatelských stehů než rovného nebo cik-cak   | Stroj šije zesilující stehy na začátku a konci šití.   | Stroj šije zesilující stehy na začátku a konci šití.   |

- \* Je-li položka  (priorita zesílení) na obrazovce nastavení zapnuta, jsou místo opačných stehů šity zesilující stehy. Postupujte podle tématu „Priorita zesílení“ na straně B-33.

## Priorita zesílení

Při nastavení na hodnotu „ON“ na obrazovce nastavení jsou pro vzor zesilujícího stehu šity na začátku a/nebo konci zesilující stehy, a to i pokud je stisknuto tlačítko  (tlačítko opačného stehu). Další informace naleznete v části „Automatické zesilující stehování“ na straně B-32.

- 1 Vypněte stroj.
- 2 Držte stisknuté tlačítko  (tlačítko zesilujícího stehu) na ovládacím panelu a zapněte šicí stroj.
- 3 Stisknutím tlačítka „-“ nebo „+“ vyberte možnost  .

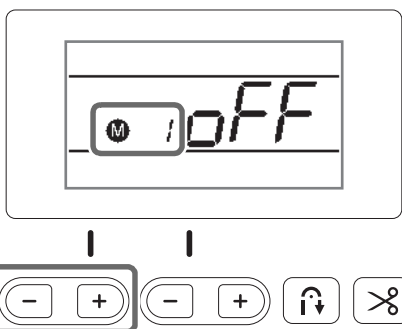

- 4 Stisknutím tlačítka „-“ nebo „+“ nastavte hodnotu „ON“.

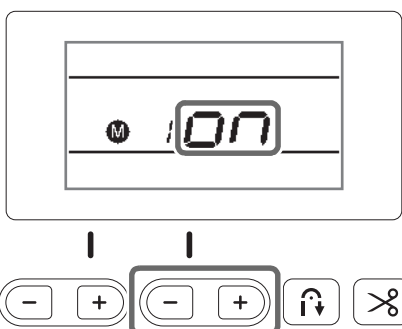

- 5 Vypněte a poté znovu zapněte stroj.

## Nastavení stehu

Tento stroj je ve výchozím nastavení nastaven pro šířku a délku jednotlivých stehů.

Nicméně nastavení můžete změnit nebo seřadit podle postupu uvedeného v této části.

### Nastavení šířky stehu

Šířka stehu (šířka cik-cak) může být upravena a steh tak může být širší nebo užší.

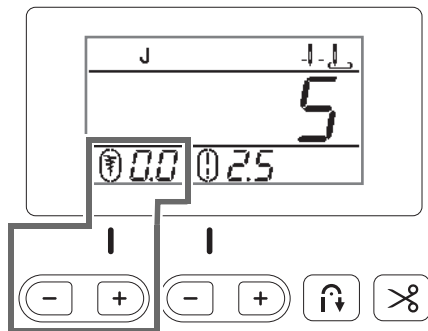



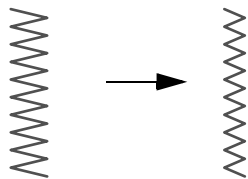

Každé stisknutí tlačítka „-“ steh cik-cak zúží.

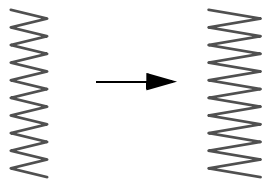

Každé stisknutí tlačítka „+“ steh cik-cak rozšíří.



#### Doplňkové informace

- Pokud byl zvolen rovný steh nebo trojitý elastický steh, při změně šířky stehu se změní poloha jehly. Zvětšení šířky posune jehlu doprava a zmenšení šířky posune jehlu doleva.
- Je-li šířka stehu změněna ze standardního nastavení, ohraničení  kolem symbolu  zmizí. Pokud se šířka stehu vrátí na standardní nastavení, kolem symbolu  se znovu objeví ohraničení .

## ! UPOZORNĚNÍ

- Po úpravě šířky stehu pomalu otáčejte ovládacím kolem směrem k sobě (proti směru hodinových ručiček) a kontrolujte, že se jehla nedotýká přítlačné patky. Pokud jehla narazí do přítlačné patky, může se ohnout nebo zlomit.

### Nastavení délky stehu

Délku stehu lze upravit a steh tak učinit hrubší (delší) nebo jemnější (kratší).

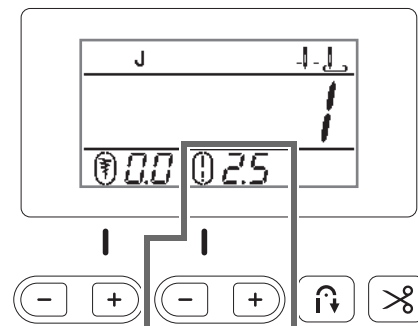



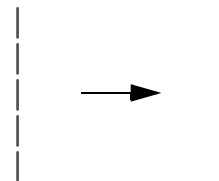

Každé stisknutí tlačítka „-“ učiní steh jemnějším (kratším).

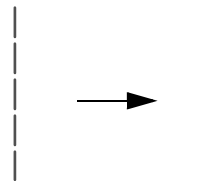

Každé stisknutí tlačítka „+“ učiní steh hrubším (delším).



#### Doplňkové informace

- Je-li délka stehu změněna ze standardního nastavení, ohraničení  kolem symbolu  zmizí. Pokud se délka stehu vrátí na standardní nastavení, kolem symbolu  se znovu objeví ohraničení .

## Nastavení napnutí nitě

Napnutí nitě může být nutné změnit v závislosti na použité látce a niti.

### ■ Správné napnutí nitě

Vrchní nit a spodní nit by se měly křížit poblíž středu látky. Z lícové strany látky by měla být vidět pouze vrchní nit a z rubu látky by měla být vidět pouze spodní nit.

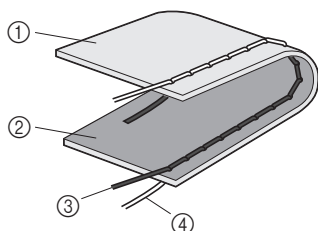

- ① Rub látky
- ② Líc látky
- ③ Vrchní nit
- ④ Spodní nit

### ■ Vrchní nit je příliš napnutá

Pokud je spodní nit vidět z lícové strany látky, je vrchní nit příliš napnutá. Snižte napnutí nitě.



#### Poznámka

- Pokud byla spodní nit nesprávně navléknuta, může být vrchní nit příliš napnutá. V takovém případě si přečtete část „Instalace cívky“ na straně B-14 a znovu navlékněte spodní nit.

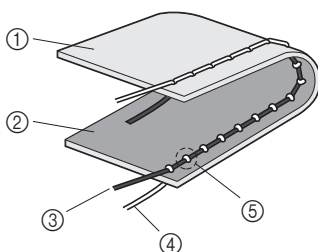

- ① Rub látky
- ② Líc látky
- ③ Vrchní nit
- ④ Spodní nit
- ⑤ Spodní nit je vidět z lícové strany látky.

Zatlačením voliče napnutí nitě doleva se napnutí nitě snižuje.

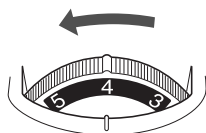

### ■ Vrchní nit je příliš uvolněná.

Pokud je vrchní nit vidět z rubu látky, je málo napnutá. Zvyšte napnutí nitě.



#### Poznámka

- Pokud byla vrchní nit nesprávně navlečena, může být málo napnutá. V takovém případě si přečtete část „Navlečení vrchní nitě“ na straně B-17 a znovu navlékněte vrchní nit.

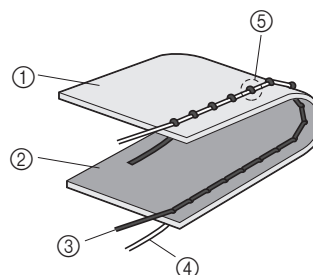

- ① Rub látky
- ② Líc látky
- ③ Vrchní nit
- ④ Spodní nit
- ⑤ Vrchní nit je vidět z rubu látky.

Zatlačením voliče napnutí nitě doprava se napnutí nitě zvyšuje.

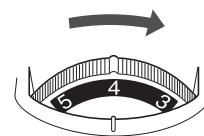

#### Poznámka

- Pokud není vrchní nit správně navlečená nebo není cívka správně nainstalována, nemusí být možné nastavit správné napnutí nitě. Pokud nelze dosáhnout správného napnutí nitě, znovu vrchní nit navlékněte a správně nasadte cívku.

## Užitečné funkce

### Automaticky odštíhnout nit

Stroj lze nastavit na automatické odštíhnutí nití na konci stehování. Toto se nazývá „naprogramované odštíhnutí nitě“. Pokud je nastaveno naprogramované odštíhnutí nitě, jsou nastaveny i automatické opačné/zesilující stehy.



#### 1 Zapněte stroj.

#### 2 Zvolte steh.

- Podrobnosti o volbě stehu naleznete v části „Výběr vzoru stehu“ na straně B-29.

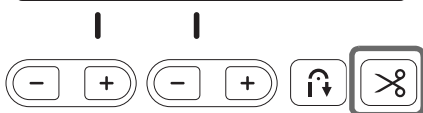
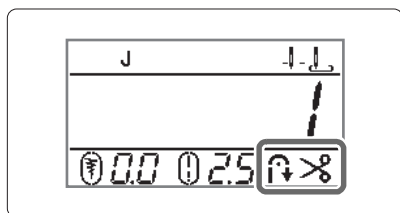
#### 3 Stiskněte tlačítko .



→  a  se objeví na obrazovce LCD a stroj je nastaven na naprogramované odštíhnutí nitě a automatické opačné/zesilující stehy.

- Naprogramované odštíhnutí nitě vypnete stisknutím tlačítka .

#### 4 Umístěte látku na místo a jednou stiskněte tlačítko „Start/Stop“.



→ Po vyšití opačných nebo zesilujících stehů začne šít.

#### 5 Jakmile dojedete na konec stehování, jednou stiskněte (tlačítko opačného stehu) nebo (tlačítko zesilujícího stehu).

Pokud bylo zvoleno stehování, například knoflíkových dírek a pruhových stehů, které zahrnuje zesilující stehy, není tento úkon nutný.



→ Po dokončení opačných nebo zesilujících stehů se stroj zastaví a nit se odřízne.



- ① Bod, kde bylo stisknuto tlačítko „Start/Stop“.
- ② Bod, kde bylo stisknuto  (tlačítko opačného stehu) nebo  (tlačítko zesilujícího stehu).
- ③ Zde bude odříznuta nit.



### Doplňkové informace

- Naprogramované odříznutí nebude provedeno, pokud bude během šití stisknuto tlačítko „Start/Stop“. Stiskněte  (tlačítko opačného stehu) nebo  (tlačítko zesilujícího stehu) na konci stehování.
- Pokud dojde k vypnutí napájení, bude naprogramované odštíhnutí nitě vypnuto.

## Seřízení tlaku přítlačné patky

Tlak přítlačné patky (sílu, kterou vyvíjí přítlačná patka na látku) můžete nastavit voličem tlaku přítlačné patky.

- 1 Snížením páčky přítlačné patky snižte přítlačnou patku.

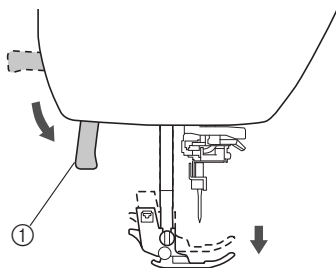

① Páčka přítlačné patky

- 2 Tlak přítlačné patky upravíte otáčením voliče tlaku přítlačné patky v zadní části stroje.

Tlak přítlačné patky lze nastavit na jednu ze čtyř úrovní (mezi 1 a 4). Čím vyšší číslo, tím větší bude tlak.

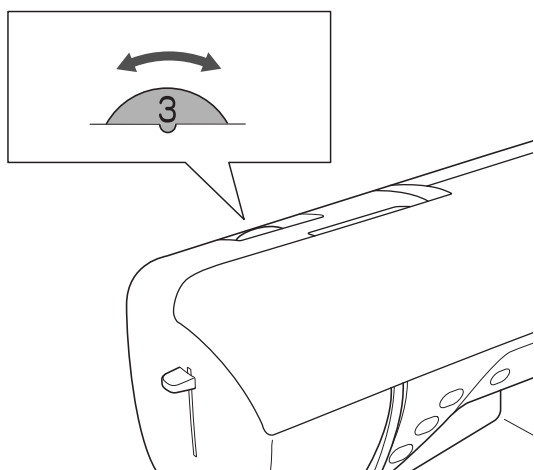

- 3 Po dokončení šití nastavte volič zpět do polohy 3 (standard).

## Tabulka nastavení stehů

V následující tabulce je pro užitkové stehy uvedeno jejich použití, délky a šířky stehu, a zda lze použít dvoujehly.

\*1 K volnému prošívání použijte otevřenou patku na volné quiltování „O“ (u některých modelů prodávána samostatně).

\*2 Je-li nastaven automatický opačný/zesilující steh, začne steh zesilujícím stehem.

Je-li prioritizace zesílení nastavena na hodnotu „ON“, stroj bude šít zesilující stehy na konci výšivky a poté se zastaví.







### Poznámka

- Krácející patku lze používat pouze u rovných vzorů a vzorů cik-cak. Pomocí krácející patky nešijte opačné stehy.

| Steh | Číslo stehu | Název stehu                          | Přítlačná patka | Použití  | Šířka stehu [mm (palce)]                 |  | Dvoujehla | Tlačítko opačného směru |
|------|-------------|--------------------------------------|-----------------|--|--|--|-----------|-------------------------|
|      |             |                                      |                 |  | Auto. Manuál                             | Auto. Manuál                             |           |                         |
|      | 1           | Rovný steh (levý)                    | J*1             | Obecné šití, záhyby, pintuck, atd.   | 0,0 (0)<br>0,0 - 7,0<br>(0 - 1/4)        | 2,5 (3/32)<br>0,2 - 5,0<br>(1/64 - 3/16) | OK<br>(J) | Opačný                  |
|      | 2           | Rovný steh (levý)                    | J*1             | Obecné šití, záhyby, pintuck, atd.   | 0,0 (0)<br>0,0 - 7,0<br>(0 - 1/4)        | 2,5 (3/32)<br>0,2 - 5,0<br>(1/64 - 3/16) | OK<br>(J) | Opačný steh*2           |
|      | 3           | Rovný steh (střední)                 | J*1             | Obecné šití, záhyby, pintuck, atd.   | 3,5 (1/8)<br>0,0 - 7,0<br>(0 - 1/4)      | 2,5 (3/32)<br>0,2 - 5,0<br>(1/64 - 3/16) | OK<br>(J) | Opačný                  |
|      | 4           | Rovný steh (střední)                 | J*1             | Obecné šití, záhyby, pintuck, atd.   | 3,5 (1/8)<br>0,0 - 7,0<br>(0 - 1/4)      | 2,5 (3/32)<br>0,2 - 5,0<br>(1/64 - 3/16) | OK<br>(J) | Opačný steh*2           |
|      | 5           | Trojnásobný elastický steh           | J*1             | Obecné šití pro zesilující a dekorativní horní stehy   | 0,0 (0)<br>0,0 - 7,0<br>(0 - 1/4)        | 2,5 (3/32)<br>0,4 - 5,0<br>(1/64 - 3/16) | OK<br>(J) | Zesilující              |
|      | 6           | Stonkový steh                        | J*1             | Zesílené stehy, šití a dekorativní použití   | 1,0 (1/16)<br>0,0 - 7,0<br>(0 - 1/4)     | 2,5 (3/32)<br>0,4 - 5,0<br>(1/64 - 3/16) | OK<br>(J) | Zesilující              |
|      | 7           | Steh cik-cak                         | J*1             | Overlockování, vyšívání.   | 3,5 (1/8)<br>0,0 - 7,0<br>(0 - 1/4)      | 1,4 (1/16)<br>0,0 - 5,0<br>(0 - 3/16)    | OK<br>(J) | Opačný                  |
|      | 8           | Steh cik-cak                         | J*1             | Overlockování, vyšívání.   | 3,5 (1/8)<br>0,0 - 7,0<br>(0 - 1/4)      | 1,4 (1/16)<br>0,0 - 5,0<br>(0 - 3/16)    | OK<br>(J) | Opačný steh*2           |
|      | 9           | 3 kroky elastický steh cik-cak       | J*1             | Overlockování (látky se střední a velkou hmotností a strečové látky), stužka a elastické pásky | 5,0 (3/16)<br>0,0 - 7,0<br>(0 - 1/4)     | 1,0 (1/16)<br>0,2 - 5,0<br>(1/64 - 3/16) | OK<br>(J) | Opačný steh*2           |
|      | 10          | Overlockový steh                     | G               | Zesilování lehkých a středně těžkých látek   | 3,5 (1/8)<br>2,5 - 5,0<br>(3/32 - 3/16)  | 2,0 (1/16)<br>0,4 - 5,0<br>(1/64 - 3/16) | NE        | Zesilující              |
|      | 11          | Overlockový steh                     | G               | Zesilování látek s velkou hmotností  | 5,0 (3/16)<br>2,5 - 5,0<br>(3/32 - 3/16) | 2,5 (3/32)<br>0,4 - 5,0<br>(1/64 - 3/16) | NE        | Zesilující              |
|      | 12          | Overlockový steh                     | J*1             | Zesílené švy na strečových látkách   | 5,0 (3/16)<br>0,0 - 7,0<br>(0 - 1/4)     | 2,5 (3/32)<br>0,4 - 5,0<br>(1/64 - 3/16) | OK<br>(J) | Zesilující              |
|      | 13          | Zakrytý obrubní steh                 | R               | Obrubování tkaných látek   | 00<br>3← - →3                            | 2,0 (1/16)<br>0,4 - 5,0<br>(1/64 - 3/16) | NE        | Zesilující              |
|      | 14          | Zakrytý obrubní elastický steh       | R               | Obrubování strečové látky  | 00<br>3← - →3                            | 2,0 (1/16)<br>0,4 - 5,0<br>(1/64 - 3/16) | NE        | Zesilující              |
|      | 15          | Obrubový steh                        | J               | Nášivky, dekorativní obrubový steh   | 3,5 (1/8)<br>0,0 - 7,0<br>(0 - 1/4)      | 2,5 (3/32)<br>0,4 - 5,0<br>(1/64 - 3/16) | OK<br>(J) | Zesilující              |
|      | 16          | Steh pro zaoblenou knoflíkovou díрку | A               | Knoflíková dířka na lehkých až středně těžkých látkách   | 5,0 (3/16)<br>3,0 - 5,0<br>(1/8 - 3/16)  | 0,4 (1/64)<br>0,2 - 1,0<br>(1/64 - 1/16) | NE        | Automatické zesílení    |

| Steh  | Číslo stehu | Název stehu                                      | Přítlačná patka | Použití  | Šířka stehu [mm (palce)]                       |   | Dvoujehla | Tlačítko opačného směru |
|---|-------------|--|-----------------|--|--|---|-----------|-------------------------|
|   |             |  |                 |  | Auto.<br>Manuál                                | Auto.<br>Manuál                                 |           |                         |
|    | 17          | <b>Steh pro úzké čtyřhranné knoflíkové dírky</b> | A               | Knoflíkové dírky pro lehké až středně těžké látky  | <b>5,0 (3/16)</b><br>3,0 - 5,0<br>(1/8 - 3/16) | <b>0,4 (1/64)</b><br>0,2 - 1,0<br>(1/64 - 1/16) | NE        | Automatické zesílení    |
|    | 18          | <b>Steh pro klíčovou knoflíkovou díрку</b>       | A               | Knoflíkové dírky v těžkých nebo tlustých látkách pro větší ploché knoflíky   | <b>7,0 (1/4)</b><br>3,0 - 7,0<br>(1/8 - 1/4)   | <b>0,5 (1/32)</b><br>0,3 - 1,0<br>(1/64 - 1/16) | NE        | Automatické zesílení    |
|    | 19          | <b>Vrapový steh</b>                              | J*1             | Vyšívání přes vrapy, dekorativní stehy   | <b>5,0 (3/16)</b><br>0,0 - 7,0<br>(0 - 1/4)    | <b>1,6 (1/16)</b><br>0,4 - 5,0<br>(1/64 - 3/16) | OK<br>(J) | Zesilující              |
|    | 20          | <b>Pérový steh</b>                               | J*1             | Svazky, dekorativní stehy  | <b>5,0 (3/16)</b><br>0,0 - 7,0<br>(0 - 1/4)    | <b>2,5 (3/32)</b><br>0,4 - 5,0<br>(1/64 - 3/16) | OK<br>(J) | Zesilující              |
|    | 21          | <b>Overlockový steh</b>                          | G               | Zesilování látek se střední a velkou hmotností a snadno třepivých látek nebo dekorativní stehování.  | <b>5,0 (3/16)</b><br>3,5 - 5,0<br>(1/8 - 3/16) | <b>2,5 (3/32)</b><br>0,4 - 5,0<br>(1/64 - 3/16) | NE        | Zesilující              |
|    | 22          | <b>Prošívací steh s ručním vzhledem</b>          | J*1             | Prošívací steh našitý tak, aby vypadal jako ruční prošívání, při použití transparentní nylonové nitě pro vrchní nit a barvy nitě odpovídající prošívání pro spodní nit. Našijte napnutou nit tak, aby byla spodní nit vidět z lícové strany látky. Použijte jehlu o velikosti 90/14 až 100/16. | <b>0,0 (0)</b><br>0,0 - 7,0<br>(0 - 1/4)       | <b>2,5 (3/32)</b><br>0,4 - 5,0<br>(1/64 - 3/16) | NE        | Zesilující              |
|    | 23          | <b>Prošívací nášivkový cik-cak steh</b>          | J*1             | Steh cik-cak pro prošívání a šití nášivek  | <b>3,5 (1/8)</b><br>0,0 - 7,0<br>(0 - 1/4)     | <b>1,4 (1/16)</b><br>0,0 - 5,0<br>(0 - 3/16)    | NE        | Opačný steh*3           |
|    | 24          | <b>Prošívací nášivkový steh (levý)</b>           | J*1             | Prošívací steh pro neviditelné nášivky nebo připevňovací vazbu   | <b>1,5 (1/16)</b><br>0,0 - 3,5<br>(0 - 1/8)    | <b>1,8 (1/16)</b><br>0,4 - 5,0<br>(1/64 - 3/16) | NE        | Zesilující              |
|   | 25          | <b>Prošívací nášivkový steh (pravý)</b>          | J*1             | Prošívací steh pro neviditelné nášivky nebo připevňovací vazbu   | <b>1,5 (1/16)</b><br>0,0 - 3,5<br>(0 - 1/8)    | <b>1,8 (1/16)</b><br>0,4 - 5,0<br>(1/64 - 3/16) | NE        | Zesilující              |
|  | 26          | <b>Saténový vroubkovaný steh</b>                 | N*1             | Dekorace límečku blůzy, hran kapesníků   | <b>5,0 (3/16)</b><br>0,0 - 7,0<br>(0 - 1/4)    | <b>0,5 (1/32)</b><br>0,1 - 5,0<br>(1/64 - 3/16) | OK<br>(J) | Zesilující              |
|  | 27          | <b>Klikatý navazující steh</b>                   | J*1             | Dekorativní horní stehy  | <b>4,0 (3/16)</b><br>0,0 - 7,0<br>(0 - 1/4)    | <b>2,5 (3/32)</b><br>0,4 - 5,0<br>(1/64 - 3/16) | OK<br>(J) | Zesilující              |
|  | 28          | <b>Vlnitý steh</b>                               | N*1             | Dekorativní stehování a elastické přišívání  | <b>5,0 (3/16)</b><br>0,0 - 7,0<br>(0 - 1/4)    | <b>1,0 (1/16)</b><br>0,2 - 5,0<br>(1/64 - 3/16) | OK<br>(J) | Zesilující              |
|  | 29          | <b>Dutý steh</b>                                 | N*1             | Krajka, dekorativní lemy   | <b>4,0 (3/16)</b><br>0,0 - 7,0<br>(0 - 1/4)    | <b>2,5 (3/32)</b><br>0,4 - 5,0<br>(1/64 - 3/16) | OK<br>(J) | Zesilující              |
|  | 30          | <b>Žebříkový steh</b>                            | J*1             | Dekorativní stehování  | <b>4,0 (3/16)</b><br>0,0 - 7,0<br>(0 - 1/4)    | <b>3,0 (1/8)</b><br>0,4 - 5,0<br>(1/64 - 3/16)  | NE        | Zesilující              |
|  | 31          | <b>Dutý steh</b>                                 | N*1             | Dekorativní lemy, jehlový steh pro přišívání krajk   | <b>3,5 (1/8)</b><br>0,0 - 7,0<br>(0 - 1/4)     | <b>2,5 (3/32)</b><br>0,4 - 5,0<br>(1/64 - 3/16) | NE        | Zesilující              |
|  | 32          | <b>Dutý steh</b>                                 | N*1             | Krajka, dekorativní lemy   | <b>5,0 (3/16)</b><br>0,0 - 7,0<br>(0 - 1/4)    | <b>4,0 (3/16)</b><br>0,4 - 5,0<br>(1/64 - 3/16) | OK<br>(J) | Zesilující              |
|  | 33          | <b>Dutý steh</b>                                 | N*1             | Krajka, dekorativní lemy   | <b>4,0 (3/16)</b><br>0,0 - 7,0<br>(0 - 1/4)    | <b>2,5 (3/32)</b><br>0,4 - 5,0<br>(1/64 - 3/16) | NE        | Zesilující              |
|  | 34          | <b>Dutý steh</b>                                 | N*1             | Dekorativní lemový kytičkový steh  | <b>6,0 (15/64)</b><br>0,0 - 7,0<br>(0 - 1/4)   | <b>3,0 (1/8)</b><br>0,4 - 5,0<br>(1/64 - 3/16)  | NE        | Zesilující              |
|  | 35          | <b>Dutý steh</b>                                 | N*1             | Dekorativní lemový a přemosťovací steh   | <b>6,0 (15/64)</b><br>0,0 - 7,0<br>(0 - 1/4)   | <b>2,0 (1/16)</b><br>0,4 - 5,0<br>(1/64 - 3/16) | OK<br>(J) | Zesilující              |



| Steh  | Číslo stehu | Název stehu                                | Přítlačná patka | Použití  | Šířka stehu [mm (palce)]                         |   | Dvoujehla | Tlačítko opačného směru |
|---|-------------|--|-----------------|--|--|---|-----------|-------------------------|
|   |             |  |                 |  | Auto.<br>Manuál                                  | Délka stehu [mm (palce)]<br>Auto.<br>Manuál     |           |                         |
|  | 36          | <b>Krajkový steh pro knoflíkové dírky</b>  | A               | Knoflíkové dírky pro krajkové nebo strečové látky                                      | <b>6,0 (15/64)</b><br>3,0 - 6,0<br>(1/8 - 15/64) | <b>1,5 (1/16)</b><br>1,0 - 3,0<br>(1/16 - 1/8)  | NE        | Automatické zesílení    |
|  | 37          | <b>Steh pro elastické knoflíkové dírky</b> | A               | Knoflíkové dírky pro strečové nebo tkané látky   | <b>6,0 (15/64)</b><br>3,0 - 6,0<br>(1/8 - 15/64) | <b>1,0 (1/16)</b><br>0,5 - 2,0<br>(1/32 - 1/16) | NE        | Automatické zesílení    |
|  | 38          | <b>Steh pro klíčovou knoflíkovou díрку</b> | A               | Knoflíkové dírky se svislým rovným stehem pro zesílení v těžkých nebo tlustých látkách | <b>7,0 (1/4)</b><br>3,0 - 7,0<br>(1/8 - 1/4)     | <b>0,5 (1/32)</b><br>0,3 - 1,0<br>(1/64 - 1/16) | NE        | Automatické zesílení    |
|  | 39          | <b>Vyspravovací steh</b>                   | A               | Vyspravování středně těžkých látek   | <b>7,0 (1/4)</b><br>2,5 - 7,0<br>(3/32 - 1/4)    | <b>2,0 (1/16)</b><br>0,4 - 2,5<br>(1/64 - 3/32) | NE        | Automatické zesílení    |
|  | 40          | <b>Zesilující rovný steh</b>               | A               | Zesílení otvoru kapsy, atd.  | <b>2,0 (1/16)</b><br>1,0 - 3,0<br>(1/16 - 1/8)   | <b>0,4 (1/64)</b><br>0,3 - 1,0<br>(1/64 - 1/16) | NE        | Automatické zesílení    |



# Dodatek

Tato část obsahuje důležité informace pro práci s tímto strojem. Přečtěte si prosím tuto část a získejte tak tipy pro řešení potíží a také informace, jak udržet váš stroj v co nejlepším funkčním stavu. V této části začínají čísla stránek písmenem „A“.

## **Kapitola1 ÚDRŽBA A ŘEŠENÍ POTÍŽÍ ..... A-2**

---

# Kapitola 1 ÚDRŽBA A ŘEŠENÍ POTÍŽÍ

## Péče a údržba

### Omezení mazání olejem

Aby nedošlo k poškození tohoto stroje, nesmí být olejován uživatelem.

Tento stroj byl vyroben s dostatečným množstvím oleje pro zajištění správné činnosti a pravidelné mazání je proto zbytečné.

Pokud se vyskytnou potíže, například obtížné otáčení ovládacím kolem nebo neobvyklý hluk, okamžitě přestaňte stroj používat a obraťte se na autorizovaného prodejce Brother nebo nejbližší autorizované servisní středisko Brother.

### Opatření při skladování stroje

Neskladujte stroj v žádném z dále popsaných míst, jinak může dojít k jeho poškození, například ke korozi způsobené kondenzací.

- Vystaveným velmi vysokým teplotám
- Vystaveným velmi nízkým teplotám
- Vystaveným velkým teplotním změnám
- Vystaveným velké vlhkosti nebo páře
- V blízkosti ohně, topení nebo klimatizace
- Venku nebo vystaveným přímému slunečnímu svitu
- Vystaveným velmi prašnému nebo olejovému prostředí



#### Poznámka

- Aby byla prodloužena životnost stroje, pravidelně ho zapínejte a používejte. Skladování stroje dlouhou dobu bez jeho používání může snížit jeho účinnost.

### Čištění LCD obrazovky

Pokud je obrazovka špinavá, jemně ji otřete suchým, čistým hadrem. Nepoužívejte organická rozpouštědla nebo čisticí prostředky.



#### Poznámka

- LCD obrazovku neotírejte vlhkým hadrem.



#### Doplňkové informace

- Někdy může dojít ke kondenzaci na LCD obrazovce, nebo se může zamlít - nicméně to není závada. Po chvíli se opět projasní.

### Čištění povrchu stroje

Pokud je povrch stroje špinavý, jemně namočte hadřík do neutrálního čisticího prostředku, dobře jej vymačkejte a povrch stroje utřete. Jakmile stroj vyčistíte vlhkým hadříkem, vytřete jej znovu suchým hadříkem.

## ⚠ UPOZORNĚNÍ

- Před čištěním stroje odpojte napájecí kabel. Pokud tak neučiníte, může dojít k úrazu elektrickým proudem nebo k jiným zraněním.

### Čištění dráhy

Výkonnost vyšívání bude snížena, pokud se v pouzdře cívky spodní nitě budou usazovat vlákna nebo prach. Proto je nutné je pravidelně čistit.

1 Stiskněte (tlačítko polohování jehly) pro zvednutí jehly.

2 Vypněte stroj.

3 Odpojte napájecí kabel z napájecího konektoru na pravé straně stroje.

## ⚠ UPOZORNĚNÍ

- Před čištěním stroje odpojte napájecí kabel. Pokud tak neučiníte, může dojít k úrazu elektrickým proudem nebo k jiným zraněním.

4 Zvedněte přítlačnou patku, abyste mohli vyjmout jehlu, přítlačnou patku a držák přítlačné patky.

- Podrobnosti viz „Výměna jehly“ a „Výměna přítlačné patky“ v části „Základní funkce“.

5 Demontujte plochý nástavec, je-li namontován.

6 Sejměte kryt stehové desky.

## ■ Pokud je v krytu stehové desky šroub

- 1 K demontáži šroubu v krytu stehové desky použijte kotoučový šroubovák.

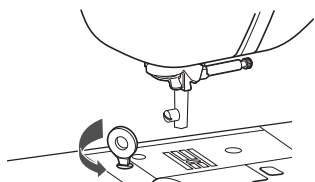

- 2 Uchopte kryt stehové desky po obou stranách a vysuňte desku směrem k sobě.

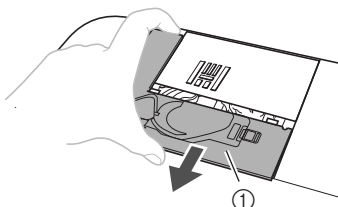

① Kryt stehové desky

## ■ Pokud v krytu stehové desky není žádný šroub

- 1 Uchopte kryt stehové desky po obou stranách a vysuňte desku směrem k sobě.

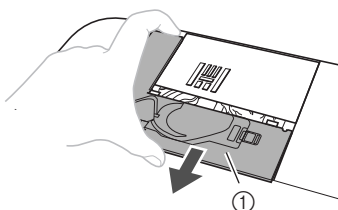

① Kryt stehové desky

## 7 Vyjměte pouzdro cívky spodní nitě.

- Uchopte pouzdro cívky a vyjměte jej.

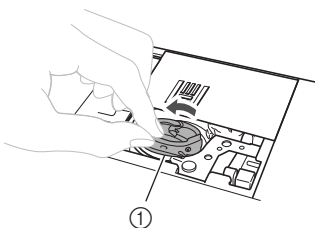

① Pouzdro cívky spodní nitě

## 8 Čisticím štětečkem nebo vysavačem odstraňte všechny zbytky textilu a prach z dráhy a okolí.

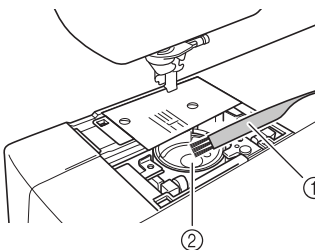

① Čisticí štěteček

② Dráha

- Do pouzdra nenanášejte olej.

## 9 Zasuňte pouzdro cívky tak, aby se značka ▲ na pouzdru cívky vyrovnala se značkou ● na stroji.

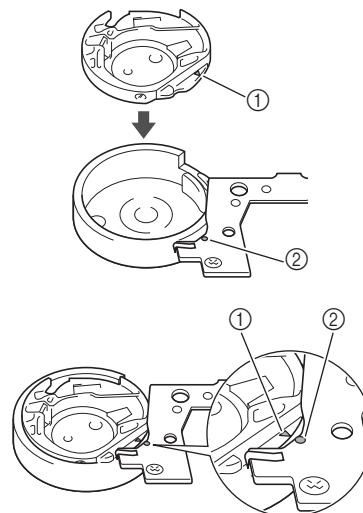

- Vyrovnajte značky ▲ a ●.

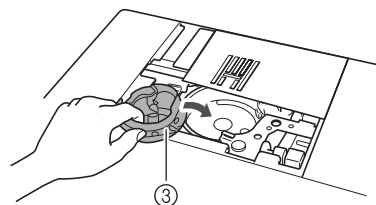

① Značka ▲

② Značka ●

③ Pouzdro cívky spodní nitě

- Před instalací pouzdra cívky zkontrolujte, že jsou vyrovnána označená místa.

## 10 Nasadte jazýčky krytu stehové desky do žlábků stehové desky a směrem od sebe nasuňte kryt.

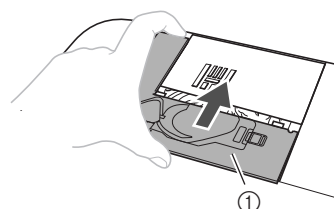

① Kryt stehové desky

## ▲ UPOZORNĚNÍ

- Nikdy nepoužívejte odřené pouzdro cívky. Mohlo by dojít k zamotání vrchní nitě, zlomení jehly nebo chybnému provedení vyšívání. Chcete-li získat nové pouzdro cívky, obraťte se na nejbližší autorizované servisní středisko Brother.
- Ujistěte se, že je pouzdro cívky spodní nitě správně nasazeno. V opačném případě může dojít ke zlomení jehly.

A

ÚDRŽBA A ŘEŠENÍ POTÍŽÍ

## Odstranění závad

Pokud stroj přestane řádně fungovat, než požádáte o servis, zkontrolujte následující možné problémy. Většinu problémů můžete vyřešit sami. Pokud potřebujete další pomoc, Centrum řešení Brother nabízí nejnovější otázky a odpovědi a tipy na řešení potíží. Navštivte náš web na adrese

„ <http://support.brother.com/> “.

Pokud problém přetrvává, kontaktujte autorizovaného prodejce Brother nebo nejbližší autorizované servisní středisko Brother.

### Častá témata při řešení potíží

Podrobné příčiny a řešení častých témat při řešení potíží jsou popsány níže. Než nás budete kontaktovat, nezapomeňte se sem podívat.

|   |             |
|---|-------------|
| Vrchní nit je napnutá                               | strana A-4  |
| Zamotaná nit na rubu látky                          | strana A-5  |
| Nesprávné napnutí nitě                              | strana A-6  |
| Látka je zachycena ve stroji a nelze ji vyjmout     | strana A-7  |
| Jestliže se nit zamotá pod sedlem navíječe cívky    | strana A-10 |
| Na LCD obrazovce je zobrazeno chybové hlášení „E06“ | strana A-11 |

### Vrchní nit je napnutá

#### ■ Příznak

- Vrchní nit vypadá jako jedna nepřerušovaná linie.
- Spodní nit je vidět z horní strany látky. (Viz ilustrace níže.)
- Horní nit se napnula a při zatažení ji lze vytáhnout.
- Horní nit se napnula a v látce se vyskytuje zvrásnění.
- Napnutí vrchní nitě je pevné a výsledky se nemění ani po nastavení napnutí nitě.

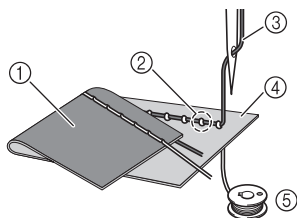

- 1 Rub látky
- 2 Spodní nit je vidět z lícové strany látky
- 3 Vrchní nit
- 4 Líc látky
- 5 Spodní nit

#### ■ Příčina

##### Nesprávné navlečení nitě cívky

Pokud není nit cívky správně navlečena, místo působení správné síly na nit cívky je protahována látkou při protahování horní nitě nahoru. Z tohoto důvodu je nit vidět z lícové strany látky.

#### ■ Nápravné opatření/kontrola

Nasadte cívku spodní nitě správně.

- 1 Vypněte stroj a zvedněte páčku přítlačné patky.
- 2 Vyměňte cívku z pouzdra cívky.
- 3 Umístěte cívku do pouzdra cívky tak, aby se nit odvíjela správným směrem.

- Držte cívku pravou rukou, nit se odvíjí doleva a držte konec nitě levou rukou. Pak umístěte pravou rukou cívku do pouzdra cívky.

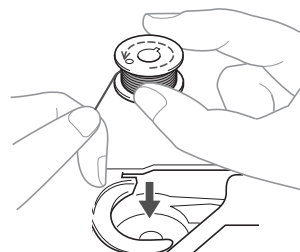

Pokud je cívka zasunuta s odvíjením nitě špatným směrem, bude šití vykonáváno s nesprávným napnutím nitě.

- 4 Prstem držte cívku na místě a protáhněte nit výřezem v krytu stehové desky.

- Pravou rukou přidržte cívku a pak levou rukou protáhněte konec nitě kolem jazýčku.

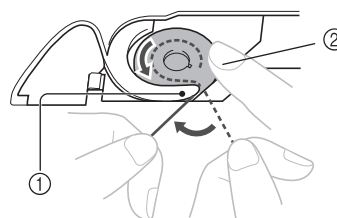

- 1 Jazýček
- 2 Přidržte cívku pravou rukou.

Vytáhněte nit, aby procházela výřezem v krytu stehové desky, pak ji ustříhnete odstříhovačem.

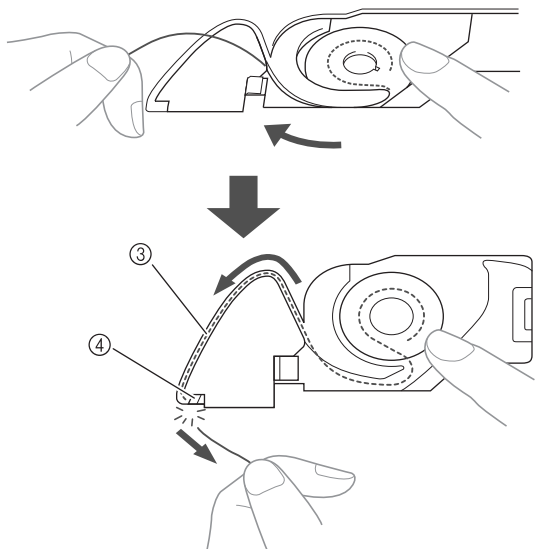

③ Výřez

④ Odstříhovač

Šít se správným napnutím nitě lze po správném nainstalování cívky do pouzdra cívky.

## Zamotaná nit na rubu látky

### ■ Příznak

- Nit se zamotala na rubu látky.

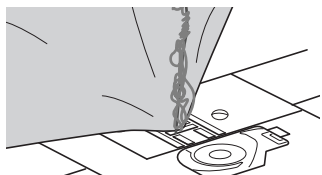

- Po začátku šití se ozve zachrastění a šití nemůže pokračovat.
- Při pohledu pod látku je vidět zamotaná nit v pouzdru cívky.

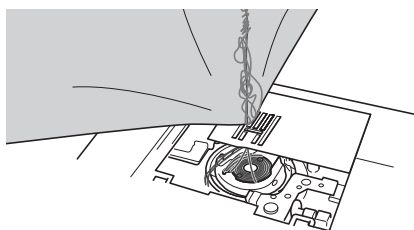

### ■ Příčina

#### Nesprávné navlečení vrchní nitě

Pokud je vrchní nit nesprávně navlečena, vrchní nit, procházející látkou, nelze pevně vytáhnout nahoru a ta se zaplete v pouzdru cívky, což způsobí zachrastění.

### ■ Nápravné opatření/kontrola

Odstraňte zamotanou nit a pak opravte navlečení vrchní nitě.

#### 1 Odstraňte zamotanou nit. Pokud ji nelze odstranit, ustříhnete ji nůžkami.

- Další informace naleznete v části „Čištění dráhy“ na straně A-2.

#### 2 Vyměte ze stroje vrchní nit.

- Pokud byla cívka vyjmuta z pouzdra cívky, postupujte při správné instalaci cívky podle tématu „Instalace cívky“ v části „Základní funkce“ a podle tématu „Nápravné opatření/kontrola“ v části „Vrchní nit je napnutá“ na straně A-4.

#### 3 Podle dále uvedených kroků opravte navlečení vrchní nitě. Zvedněte přítlačnou patku pomocí páčky přítlačné patky.

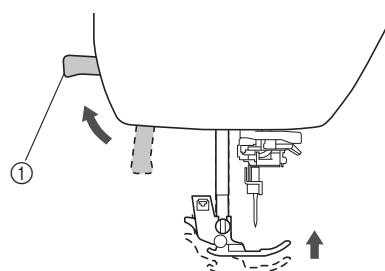

① Páčka přítlačné patky

→ Uzávěr vrchní nitě se otevře, takže lze do stroje zavést nit.

- Pokud nezvednete přítlačnou páčku, nebudete moci strojem provléci nit.

#### 4 Jedním či dvojitým stisknutím tlačítka $\oplus$ (tlačítko polohování jehly) zvedněte jehlu.

→ Jehla je řádně zvednuta, jakmile je značka ovládacího kola nahoře (jako na obrázku). Zkontrolujte ruční kolo, a pokud značka není ve správné poloze, stiskněte opakovaně tlačítko  $\oplus$  (tlačítko polohování jehly), dokud správné polohy nedosáhnete.



① Značka na ručním kole

#### 5 Vypněte stroj.

A

ÚDRŽBA A ŘEŠENÍ POTÍŽÍ

- 6** Pravou rukou chytněte nit u cívky, levou rukou vytáhněte nit a prostrčte ji kolem chrániče vodiče nitě směrem dopředu.

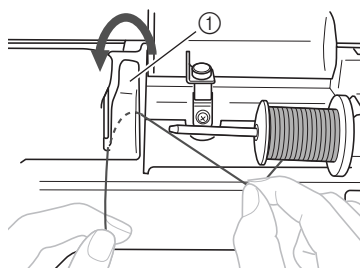

① Chránič vodiče nitě

- 7** Pravou rukou nit lehce přidržíte, vedte ji pod destičkou vodiče nitě a pak ji vytáhněte směrem nahoru.

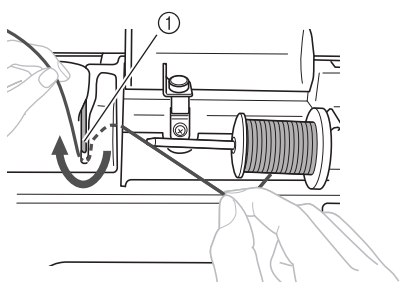

① Destička vodiče nitě

- 8** Nit protáhněte skrz kanálek nitě v níže uvedeném pořadí.

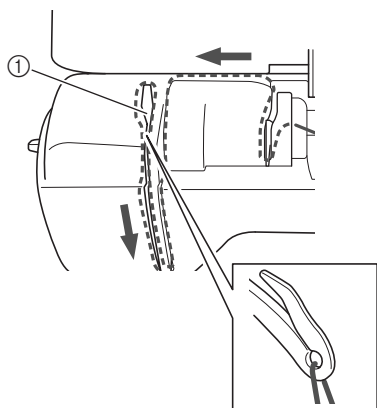

① Uzávěr

- 9** Spusťte přítlačnou patku.

- 10** Provléčte nit za vodičí tyčkou jehly.

Nit lze snadno navléct za vodičí tyčku jehly, když ji levou rukou chytnete a pravou nasadíte za tyčku (jako na obrázku).

Ujistěte se, že nit prochází skrz do levé části jazýčku vodičí tyčky jehly.

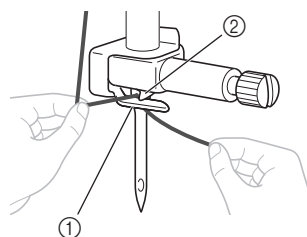

① Vodičí tyčka jehly  
② Jazýček

- 11** Pak použijte navlékač jehly pro navlečení do jehly. Pokračujte s postupem v tématu „Navlékání jehly“ v části „Základní funkce“.

## Nesprávné napnutí nitě

### ■ Příznaky

- Příznak 1: Spodní nit je vidět z lícové strany látky. (Viz ilustrace níže.)
- Příznak 2: Horní nit vypadá jako rovná linie na lícové straně látky.
- Příznak 3: Vrchní nit je vidět z rubu látky. (Viz ilustrace níže.)
- Příznak 4: Spodní nit cívky vypadá jako rovná linie na rubu látky.
- Příznak 5: Výšivka na rubu látky je uvolněná, nebo není napnutá.

### □ Příznak 1

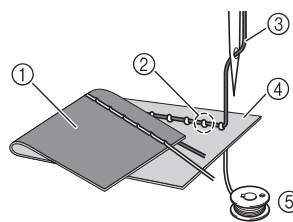

### □ Příznak 3

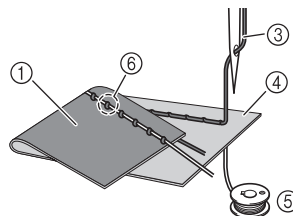

- ① Rub látky  
② Spodní nit je vidět z lícové strany látky  
③ Vrchní nit  
④ Líc látky  
⑤ Spodní nit  
⑥ Horní nit je vidět na rubu látky

## ■ Příčina/nápravné opatření/kontrola

### □ Příčina 1

#### Nit není do stroje správně navlečena.

<S výše popsány příznaky 1 a 2>

Navlečení spodní nitě není správné.

Obnovte standardní napnutí vrchní nitě a poté navlečte nit způsobem popsáním v části „Vrchní nit je napnutá“ na straně A-4.

<S výše popsány příznaky 3 a 5>

Nesprávné navlečení vrchní nitě.

Obnovte standardní napnutí vrchní nitě a poté navlečte vrchní nit způsobem popsáním v části „Zamotaná nit na rubu látky“ na straně A-5.

### □ Příčina 2

#### Není použita pro látku vhodná jehla a nit.

Jehla, která by měla být ve stroji použita, závisí na typu šité látky a tloušťce nitě.

Pokud není použita pro látku vhodná jehla a nit, nebude dosaženo správného napnutí nitě a to způsobí zvrásnění v látce nebo přeskokování stehů.

- Postupujte podle tématu „Kombinace látek, nití a jehel“ v části „Základní funkce“ a zkontrolujte, zda je jehla a nit vhodná pro použitou látku.

### □ Příčina 3

#### Není zvoleno vhodné napnutí vrchní nitě.

Zvolené nastavení napnutí vrchní nitě není vhodné.

Postupujte podle tématu „Nastavení napnutí nitě“ v části „Základní funkce“ a zvolte vhodné napnutí nitě.

Správné napnutí nitě se liší podle typu použité tkaniny a nitě.

- \* Upravte napnutí nitě a vyzkoušejte šití na kusu odpadní látky, která je stejná, jako látka použitá při vaší práci.



#### Poznámka

- Pokud není navlečení vrchní a spodní nitě správné, nelze napnutí nitě správně upravit. Nejdříve zkontrolujte navlečení vrchní a spodní nitě a pak upravte napnutí nitě.

- Pokud je spodní nit vidět z lícové strany látky  
Otočením voliče napnutí nitě doleva snížíte napnutí vrchní nitě.

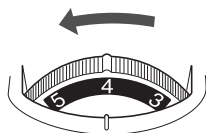

- Pokud je vrchní nit vidět na rubu látky  
Otočením voliče napnutí nitě doprava zvýšíte napnutí vrchní nitě.

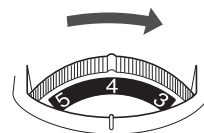

## Látka je zachycena ve stroji a nelze ji vyjmout

Pokud se látka zachytí ve stroji a nelze ji vytáhnout, mohlo dojít k zamotání nitě pod stehovou deskou. Podle níže popsaného postupu odstraňte látku ze stroje. Pokud nelze operaci podle postupu provést, místo násilného odstranění látky se obraťte na své nejbližší autorizované servisní středisko Brother.

### ■ Vyjmutí látky ze stroje

- 1 Okamžitě stroj zastavte.
- 2 Vypněte stroj.
- 3 Vyměňte jehlu.  
Pokud je jehla spuštěna v látce, otáčejte ovládacím kolem směrem od sebe (ve směru hodinových ručiček) a vyjedte tak s jehlou ven z látky, pak jehlu demontujte.
  - Postupujte podle tématu „Výměna jehly“ v části „Základní funkce“.
- 4 Demontujte přítlačnou patku a držák přítlačné patky.  
  - Postupujte podle témat „Výměna přítlačné patky“ a „Sejmutí a připojení držáku přítlačné patky“ v části „Základní funkce“.
- 5 Zvedněte látku a přestříhnete nitě pod ní.  
Pokud lze látku vytáhnout, vytáhněte ji. Pokračujte s dále popsány kroky a vyčistěte dráhu.
- 6 Sejměte kryt stehové desky.

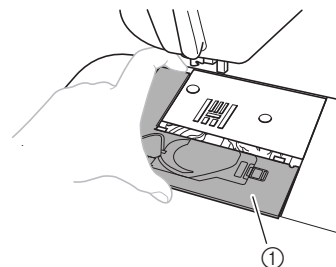

- 1 Kryt stehové desky
  - Postupujte podle tématu „Čištění dráhy“ na straně A-2.



**7** Ustříhnete zamotané nitě a pak vyjměte cívku.

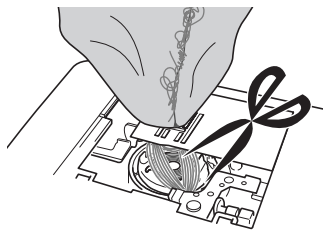

**8** Vyjměte pouzdro cívky spodní nitě.  
Pokud v pouzdru cívky zbývají nitě, odstraňte je.

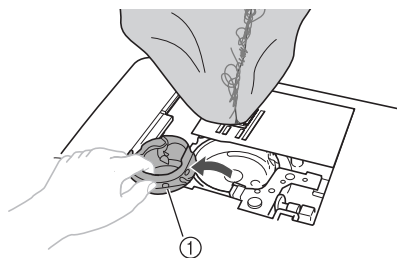

① Pouzdro cívky spodní nitě

**9** Čisticím štětečkem nebo vysavačem s mini nástavcem odstraňte všechny zbytky textilu nebo prach z dráhy a jejího okolí.

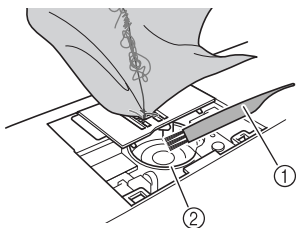

① Čisticí štěteček  
② Dráha

|  |                              |
|--|------------------------------|
| <b>Pokud bylo možné látku vytáhnout.</b>   | <b>Pokračujte krokem 16.</b> |
| <b>Pokud nebylo možné látku vytáhnout.</b> | <b>Pokračujte krokem 10.</b> |

**Poznámka**  
• Stlačený vzduch se nedoporučuje používat.

**10** Použijte příložený kotoučový šroubovák k uvolnění dvou šroubů na stehové desce.

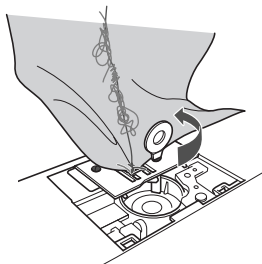

**Poznámka**  
• Buďte opatrní, ať neupustíte vyšroubované šrouby do stroje.

**11** Mírně nadzvedněte stehovou desku, ustříhnete všechny zamotané nitě a pak demontujte stehovou desku.

Vytáhněte látku a nitě ze stehové desky.

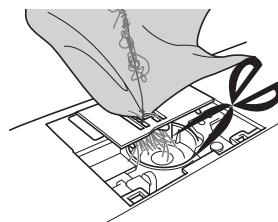

Pokud nelze látku vytáhnout ani po dokončení těchto kroků, obraťte se na své nejbližší autorizované servisní středisko Brother.

**12** Odstraňte všechny nitě z dráhy a kolem podávacích palců.

**13** Otáčením ovládacího kola zvedněte podávací palce.

**14** Vyrovnějte otvory dvou šroubů ve stehové desce s dvěma otvory v základové desce stehové desky a pak upevněte stehovou desku na stroj.

**15** Rukou jemně utáhněte šroub na pravé straně stehové desky. Pak použijte kotoučový šroubovák k pevnému dotažení šroubu na levé straně. Nakonec pevně dotáhněte šroub na pravé straně.

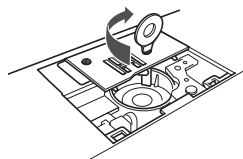

Otáčejte ovládacím kolem a zkontrolujte, že se podávací palce plynule pohybují a že nepřichází do kontaktu s hranami výřezů ve stehové desce.

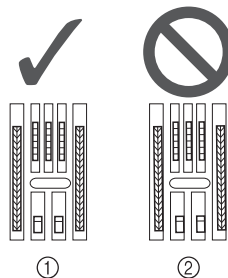

① Správná poloha podávacích palců  
② Nesprávná poloha podávacích palců

**Poznámka**  
• Buďte opatrní, ať neupustíte vyšroubované šrouby do stroje.

- 16 Zasuňte pouzdro cívky tak, aby se značka ▲ na pouzdra cívky vyrovnala se značkou ● na stroji.

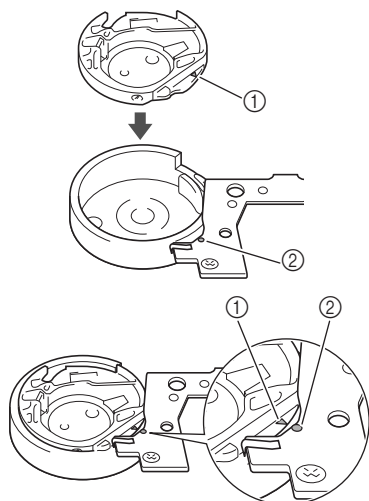

- Vyrovnajte značky ▲ a ●.

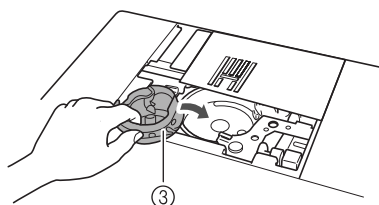

- ① Značka ▲
- ② Značka ●
- ③ Pouzdro cívky spodní nitě

- Před instalací pouzdra cívky zkontrolujte, že jsou vyrovnána označená místa.

## ⚠ UPOZORNĚNÍ

- Nikdy nepoužívejte odřené pouzdro cívky spodní nitě. Mohlo by dojít k zamotání vrchní nitě, zlomení jehly nebo chybnému provedení vyšívání.
- Ujistěte se, že jste pouzdro cívky správně umístili, jinak může dojít ke zlomení jehly.

- 17 Upevněte kryt stehové desky podle kroku 10 v části „Čištění dráhy“ na straně A-2.

- 18 Zkontrolujte stav jehly a pak ji nainstalujte.  
Pokud je jehla ve špatném stavu, například je-li ohnutá, použijte novou jehlu.
- Postupujte podle témat „Kontrola jehly“ a „Výměna jehly“ v části „Základní funkce“.

## ⚠ UPOZORNĚNÍ

- Nikdy nepoužívejte ohnuté jehly. Ohnuté jehly se mohou snadno zlomit a způsobit úraz.

### 💡 Poznámka

- Po dokončení tohoto postupu pokračujte s následujícím postupem v tématu „Kontrola funkcí stroje“ a zkontrolujte, zda stroj pracuje správně.

### 📖 Doplnkové informace

- Protože může dojít k poškození jehly při zachycení látky ve stroji, doporučujeme ji vyměnit za novou.

### ■ Kontrola funkcí stroje

Pokud byla demontována stehová deska, zkontrolujte funkce stroje a ověřte tak, že byla instalace správně dokončena.

- 1 Zapněte stroj.

- 2 Zvolte steh .

### 💡 Poznámka

- Ještě neinstalujte přítlačnou patku a nit.

A

ÚDRŽBA A ŘEŠENÍ POTÍŽÍ

- 3** Pomalu otáčejte ovládacím kolem směrem k sobě (proti směru hodinových ručiček) a ze všech stran kontrolujte, zda jehla zajíždí do středu otvoru ve stehové desce.

Pokud se jehla dotýká stehové desky, demontujte stehovou desku a znovu ji nainstalujte. Začněte od kroku **13** v části „Vyjmutí látky ze stroje“ na straně A-7.

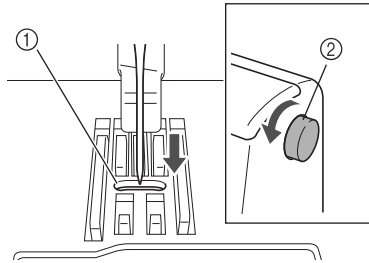

- ① Otvor ve stehové desce  
② Ovládací kolo

- 4** Zvolte steh . Teď zvětšete délku a šířku stehu na maximální nastavení.

- Podrobnosti o změně nastavení viz témata „Nastavení šířky stehu“ a „Nastavení délky stehu“ v části „Základní funkce“.

- 5** Pomalu otáčejte ovládacím kolem směrem k sobě (proti směru hodinových ručiček) a kontrolujte, že tyčka jehly a podávací palce pracují správně.

Pokud se jehla nebo podávací palec dotýká stehové desky, může být ve stroji závada, a proto kontaktujte své nejbližší autorizované servisní středisko Brother.

- 6** Vypněte stroj a pak nainstalujte cívku a přítlačnou patku.

- Postupujte podle témat „Instalace cívky“ a „Výměna přítlačné patky“ v části „Základní funkce“.

- 7** Správně navlečte nit do stroje.

- Podrobnosti o navlečení nitě do stroje viz téma „Navlečení vrchní nitě“ v části „Základní funkce“.



#### Doplňkové informace

- V důsledku nesprávného navlečení vrchní nitě může dojít k jejímu zamotání. Ujistěte se, že je nit ve stroji správně navlečena.

- 8** Proveďte zkušební šití s bavlněnou látkou.



#### Poznámka

- Nesprávné šití může být důsledkem nesprávného navlečení vrchní nitě nebo šití tenké látky. Pokud zkušební šití dosahuje špatných výsledků, zkontrolujte navlečení vrchní nitě nebo typ použité látky.

## Jestliže se nit zamotá pod sedlem navíječe cívky

Pokud začne navíjení cívky, když není nit správně protažena pod předepínacím kotoučem vodiče nitě navíjení cívky, může dojít k zamotání nitě pod sedlem navíječe.

V takovém případě nit odviňte podle následujícího postupu.

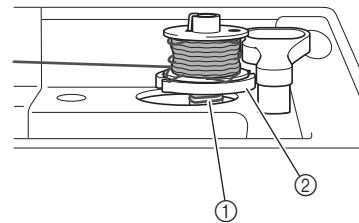

- ① Nit  
② Sedlo navíječe

## ! UPOZORNĚNÍ

- **Nedemontujte sedlo navíječe ani tehdy, pokud se nit zamotala pod sedlem navíječe. Může dojít ke zranění.**
- **Nedemontujte šroub vodičního sloupku navíječe cívky, protože může dojít k poškození stroje - nemůžete odvinout nit po demontáži šroubu.**

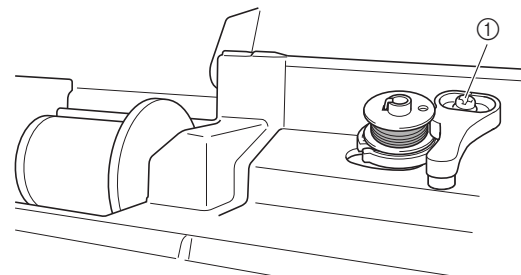

- ① Šroub vodičního sloupku navíječe cívky

- 1** Pokud se nit zaplete pod sedlem navíječe cívky, stiskněte jednou tlačítko „Start/Stop“, čímž zastavíte navíjení cívky.

Když je zapojen nožní pedál, sundejte z něj nohu.

- 2** Nůžkami odstříhnete nit u vodiče nitě navíječe.

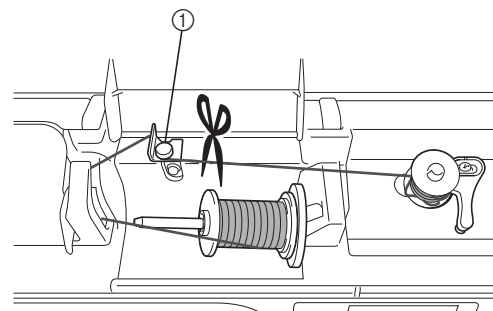

- ① Vodič nitě navíječe

- 3** Posuňte trn navíječe cívky doleva, poté sejměte cívku z trnu a ustříhnete nit vedoucí k cívce, abyste mohli cívku zcela sejmout z trnu.

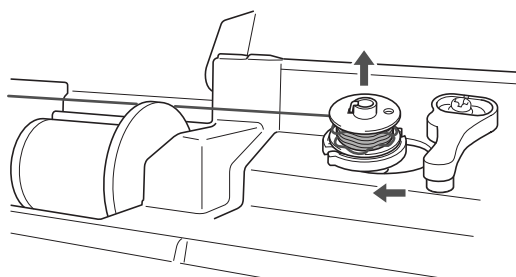

- 4** Držte konec nitě levou rukou a pravou odvíjejte nit ve směru hodinových ručiček jako na obrázku níže.

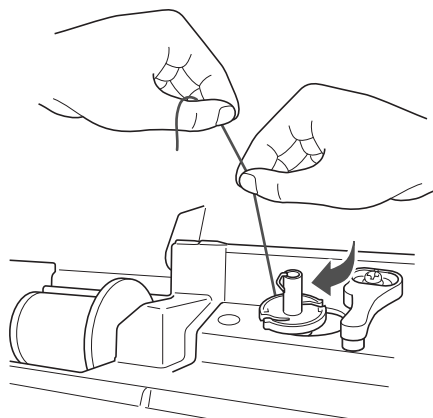

- 5** Znovu navíjete cívku.



#### Poznámka

- Zkontrolujte, že nit prochází správně pod předepínacím kotoučem vodiče nitě navíječe.

### Na LCD obrazovce je zobrazeno chybové hlášení „E06“

Pokud se na LCD obrazovce zobrazí chybové hlášení „E06“ s výskytem jednoho z následujících příznaků, postupujte pro vyřešení problému podle pokynů níže.

#### ■ Příznaky

- Příznak 1: Stroj drnčí a pak se ihned po zahájení šití zastaví.
- Příznak 2: Horní nit je zamotaná, například v dráze, nebo je ve stroji zachycena látka.
- Příznak 3: Jehla se láme nebo ohýbá a naráží tak na stehovou desku.
- Příznak 4: Látka není podávána.

#### ■ Příznak 1: Stroj drnčí a pak se ihned po zahájení šití zastaví.

##### □ Příčina

- Horní nit není navlečena správně.
- Vodicí páčka nitě není navlečena.
- Když se stroj zastaví ihned po zahájení šití, nemusí být horní nit navlečena správně.



#### Poznámka

- Pokud nezvednete jehlu, nebudete moci horní nit navléct správně. Před navlékáním horní nitě zvedněte jehlu stisknutím tlačítka (tlačítko polohování jehly).

##### □ Nápravné opatření

Horní nit opět správně navlečte podle níže uvedeného postupu.

- 1** Vypněte stroj.
- 2** Pokud je nit zamotaná, odstraňte zamotanou nit.
  - Viz „Čištění dráhy“ na straně A-2 a „Zamotaná nit na rubu látky“ na straně A-5.
- 3** Vyměte ze stroje vrchní nit.
- 4** Pomalu otáčejte ovládacím kolem směrem k sobě (proti směru hodinových ručiček) a kontrolujte, zda se ovládací kolo pohybuje plynule.

|   |                               |
|---|-------------------------------|
| Pokud se ovládací kolo pohybuje plynule   | Pokračujte krokem <b>10</b> . |
| Pokud se ovládací kolo nepohybuje plynule | Pokračujte krokem <b>5</b> .  |

- 5** Sejměte kryt stehové desky a pak vyjměte cívku a pouzdro cívky.
- 6** Zasuňte pouzdro cívky tak, aby se značka **▲** na pouzdru cívky vyrovnala se značkou **●** na stroji.
  - Postupujte podle tématu „Čištění dráhy“ na straně A-2.
- 7** Připevněte kryt stehové desky.
  - Postupujte podle tématu „Čištění dráhy“ na straně A-2.
- 8** Umístěte cívku do pouzdra cívky.
  - Postupujte podle tématu „Čištění dráhy“ na straně A-2.
- 9** Pokud je jehla ohnutá, vyměňte ji za novou.
  - Postupujte podle tématu „Výměna jehly“ v části „Základní funkce“.
- 10** Zapněte stroj a stisknutím tlačítka (tlačítko polohování jehly) zvedněte jehlu.
  - Postupujte podle tématu „Navlečení vrchní nitě“ v části „Základní funkce“.
- 11** Provléčte nit strojem.
  - Podrobnosti o navlečení nitě do stroje viz téma „Navlečení vrchní nitě“ v části „Základní funkce“.

A

ÚDRŽBA A ŘEŠENÍ POTÍŽÍ

### ■ Příznak 2: Horní nit je zamotaná, například v dráze, nebo je ve stroji zachycena látka.

- Příčina  
Nit je zamotaná pod stehovou deskou.
- Nápravné opatření  
Odstraňte látku a znovu nastavte nit a cívku pomocí níže uvedeného postupu.

#### 1 Vypněte stroj.

#### 2 Vyjměte látku ze stroje.

- Postupujte podle tématu „Látka je zachycena ve stroji a nelze ji vyjmout“ na straně A-7.

#### 3 Vyjměte horní nit a cívku.

- Postupujte podle tématu „Látka je zachycena ve stroji a nelze ji vyjmout“ na straně A-7.

#### 4 Vyjměte pouzdro cívky spodní nitě.

- Postupujte podle tématu „Látka je zachycena ve stroji a nelze ji vyjmout“ na straně A-7.

#### 5 Pokud v pouzdru cívky zbývá nit, odstraňte ji.

- Postupujte podle tématu „Látka je zachycena ve stroji a nelze ji vyjmout“ na straně A-7.

#### 6 Zasuňte pouzdro cívky tak, aby se značka ▲ na pouzdru cívky vyrovnala se značkou ● na stroji.

- Postupujte podle tématu „Čištění dráhy“ na straně A-2.

#### 7 Připevněte kryt stehové desky.

- Postupujte podle tématu „Čištění dráhy“ na straně A-2.

#### 8 Umístěte cívku do pouzdra cívky.

- Postupujte podle tématu „Čištění dráhy“ na straně A-2.

#### 9 Pokud je jehla ohnutá, vyměňte ji za novou.

- Postupujte podle tématu „Výměna jehly“ v části „Základní funkce“.

#### 10 Zapněte stroj a poté stisknutím tlačítka ⊕ (tlačítko polohování jehly) zvedněte jehlu.

- Postupujte podle tématu „Navlečení vrchní nitě“ v části „Základní funkce“.

#### 11 Proveďte nit strojem.

- Podrobnosti o navlečení nitě do stroje viz téma „Navlečení vrchní nitě“ v části „Základní funkce“.

### ■ Příznak 3: Jehla se láme nebo ohýbá a naráží tak na stehovou desku.

- Příčina  
Nepoužili jste správnou kombinaci látky, nitě a jehly.
- Nápravné opatření  
Zvolte nit a jehlu, které jsou vhodné pro daný typ látky.
  - Postupujte podle tématu „Kombinace látek, nití a jehel“ v části „Základní funkce“.

### ■ Příznak 4: Látka není podávána.

- Příčina 1  
Nit se ucpala, protože steh je příliš jemný.
- Nápravné opatření 1  
Prodlužte délku stehu.
  - Postupujte podle témat „Nastavení šířky stehu“ a „Nastavení délky stehu“ v části „Základní funkce“.
- Příčina 2  
Podávácí palec je v dolní poloze.
- Nápravné opatření 2  
Zvedněte podávácí palec.

## Seznam příznaků

## ■ Příprava

| Příznak   | Pravděpodobná příčina   | Nápravné opatření  | Referenční materiál |
|---|---|--|---------------------|
| <b>Nelze navléknout jehlu.</b>  | Jehla není ve správné poloze.   | Stiskněte tlačítko polohování jehly a zvedněte tak jehlu.  | B-3                 |
|   | Jehla není správně nainstalována.   | Správně znovu nainstalujte jehlu.  | B-25                |
|   | Jehla je otočená, ohnutá nebo má tupou špičku.  | Vyměňte jehlu.   | B-25                |
|   | Navlečení vrchní nitě není správné.   | Podle postupu pro provlékání nitě strojem znovu navlečte nit do stroje.  | B-17                |
|   | Háček navlékače jehly je ohnutý a neprochází očkem jehly.   | Obraťte se na svého autorizovaného prodejce Brother nebo na nejbližší autorizované servisní středisko Brother.   | –                   |
|   | S páčkou navlékače jehly nelze pohnout, nebo ji vrátit do původní polohy.   | Obraťte se na svého autorizovaného prodejce Brother nebo na nejbližší autorizované servisní středisko Brother.   | –                   |
|   | Je použita jehla velikosti 65/9.  | Jehla není kompatibilní s navlékačem jehly. Ručně protáhněte nit očkem jehly.  | B-20                |
| <b>Nit se nenavíjí na cívku plynule.</b>                                      | Nit neprochází správně vodičem nitě navíječe.   | Nit správně provlečte vodičem nitě navíječe.   | B-11                |
|   | Cívka se otáčí pomalu.  | Pohněte ovladačem rychlosti šití doprava tak, aby se zvýšila rychlost.   | B-11                |
|   | Nenavinuli jste vytaženou nit na cívku navíječe správně.  | Pětkrát či šestkrát po směru hodinových ručiček naviňte uvolněnou nit kolem cívky navíječe.  | B-11                |
|   | Prázdna cívka nebyla správně usazena na trn.  | Umístěte prázdnou cívku na trn a pomalu ji otáčejte, dokud neuslyšíte, že zaklapla na místě.   | B-11                |
| <b>Při navíjení cívky se nit cívky navinula pod sedlem navíječe.</b>          | Nit nebyla na cívku správně navinuta. Během prvního navíjení nitě na cívku není spodní nit správně vložena do vodiček.                              | Po odstranění nitě, navinuté pod sedlem navíječe, proveďte správné navinutí na cívku. Při provlékání nitě strojem pro navíjení cívky postupujte podle nákresů na vršku stroje. | B-11, A-10          |
| <b>Spodní nit nelze vytáhnout nahoru.</b>                                     | Jehla je otočená, ohnutá nebo má tupou špičku.  | Vyměňte jehlu.   | B-25                |
|   | Cívka není správně nasazena.  | Cívku znovu správně nasadte.   | B-14                |
| <b>Na LCD se nic nezobrazuje.</b>   | Hlavní vypínač není zapnutý.  | Zapněte hlavní vypínač.  | B-8                 |
|   | Zástrčka síťového kabelu není zastrčena do elektrické zásuvky.  | Zastrčte zástrčku síťového kabelu do elektrické zásuvky.   | B-8                 |
| <b>LCD obrazovka je zamížená.</b>   | Došlo ke kondenzaci na LCD obrazovce.   | Po chvíli se opět projasní.  | –                   |
| <b>Displejová tlačítka nereagují.</b>   | Při stisknutí tlačítek jste měli na ruce nasazenou rukavici.<br>Tlačítka byla stisknuta pomocí nehtu.<br>Používáte neelektrostatické dotykové pero. | Displejová tlačítka je třeba stisknout přímo prstem.<br>Pokud používáte běžně prodávané dotykové pero, ověřte, zda je kompatibilní s kapacitními displeji.                     | B-4                 |
| <b>Displejová tlačítka nereagují nebo reagují s příliš velkou citlivostí.</b> | Pro uživatele není nastavena citlivost displejových tlačítek.   | Nastavte citlivost displejových tlačítek.  | B-10                |
| <b>Osvětlení šití se nerozsvítilo.</b>  | Osvětlení šití může být poškozeno.  | Obraťte se na svého autorizovaného prodejce Brother nebo na nejbližší autorizované servisní středisko Brother.   | –                   |

A

ÚDRŽBA A ŘEŠENÍ POTÍŽÍ

## ■ Při šití

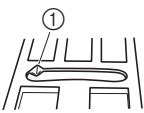
| Příznak                 | Pravděpodobná příčina  | Nápravné opatření   | Referenční materiál |
|-------------------------|--|---|---------------------|
| <b>Stroj nepracuje.</b> | Nebylo stisknuto tlačítko „Start/Stop“.  | Stiskněte tlačítko „Start/Stop“.  | B-29                |
|                         | Trn navíječe cívky je zatlačen doprava.  | Zatlačte trn navíječe cívky doleva.   | B-11                |
|                         | Není zvolen vzor.  | Vyberte vzor.   | B-29                |
|                         | Přítlačná patka není spuštěna.   | Spusťte přítlačnou patku.   | B-29                |
|                         | Tlačítko „Start/Stop“ bylo stisknuto, když byl připojen nožní pedál.   | Odpojte nožní pedál, nebo ovládejte stroj nožním pedálem.   | B-31                |
|                         | Tlačítko „Start/Stop“ bylo stisknuto, když je stroj nastaven, aby ovladač rychlosti šití ovládal šířku klikatého (cik-cak) stehu.    | K ovládání stroje použijte místo tlačítka „Start/Stop“ nožní pedál nebo stiskněte tlačítko  pro vypnutí funkce ovládání šířky. | B-31                |
| <b>Jehla se láme.</b>   | Jehla není správně nainstalována.  | Správně znovu nainstalujte jehlu.   | B-25                |
|                         | Upínací šroub jehly není utažen.   | Utáhněte upínací šroub jehly.   | B-25                |
|                         | Jehla je otočená, nebo ohnutá.   | Vyměňte jehlu.  | B-25                |
|                         | Pro zvolenou látku je použita nevhodná jehla nebo nit.   | Prostudujte si tabulku „Kombinace látek, nití a jehel“.   | B-24                |
|                         | Byla použita špatná přítlačná patka.   | Použijte doporučenou přítlačnou patku.  | B-28                |
|                         | Napnutí vrchní nitě je příliš velké.   | Seřídte nastavení napnutí nitě.   | B-35                |
|                         | Látka je tažena během šití.  | Během šití netahejte za látku.  | –                   |
|                         | Krytka cívky vrchní nitě není správně nasazena.  | Zkontrolujte způsob upevnění krytky cívky vrchní nitě a znovu ji upevněte.  | B-11                |
|                         | Kolem otvoru ve stehové desce jsou škrábance.<br>* Na levé straně otvoru ve stehové desce se nachází drážka. Nejedná se o škrábanec. | Vyměňte stehovou desku, nebo se obraťte na svého autorizovaného prodejce Brother.   | A-7                 |
|                         | <br>① Drážka                                      |   |                     |
|                         | Kolem otvoru v přítlačné patce jsou škrábance.   | Vyměňte přítlačnou patku, nebo se obraťte na svého autorizovaného prodejce Brother.   | B-27                |
|                         | Na pouzdru cívky spodní nitě jsou škrábance.   | Vyměňte pouzdro cívky spodní nitě, nebo se obraťte na svého autorizovaného prodejce Brother.  | A-2                 |
|                         | Jehla je vadná.  | Vyměňte jehlu.  | B-25                |
|                         | Nepoužíváte cívku spodní nitě navrženou přímo pro tento stroj.   | Nesprávné cívky nebudou fungovat správně. Používejte pouze cívku navrženou přímo pro tento stroj.   | B-11                |
|                         | Navlečení vrchní nitě není správné.  | Podle postupu pro provlékání nitě strojem znovu navlečte nit do stroje.   | B-17                |
|                         | Cívka není správně nasazena.   | Spodní nit znovu správně protáhněte.  | B-14                |
|                         | Přítlačná patka je upevněna nesprávně.   | Přípevněte správně přítlačnou patku.  | B-27                |
|                         | Šroub v držáku přítlačné patky je uvolněný.  | Pevně utáhněte šroub přítlačné patky.   | B-28                |
|                         | Látka je příliš silná.   | Použijte látku, kterou může jehla propíchnout po otočení ovládacího kola.   | B-24                |
|                         | Látka je podávána příliš silně při šití tlusté látky nebo tlustých švů.  | Nechte látku podávat bez silného tlačení.   | –                   |

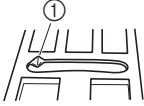
| Příznak  | Pravděpodobná příčina   | Nápravné opatření   | Referenční materiál |
|--|---|---|---------------------|
| <b>Jehla se láme.</b>  | Délka stehu je příliš malá.   | Upravte délku stehu.  | B-34                |
|  | Spodní nit je nesprávně navinuta.   | Použijte správně navinutou cívku.   | B-11                |
| <b>Horní nit praská.</b>                                       | Nit není ve stroji navlečená správně (je použita špatná krytka cívky vrchní nitě, krytka cívky vrchní nitě je uvolněná, nit se nezachytila do navlékače vodící tyčky jehly atd.). | Znovu provlečte nit strojem.  | B-17                |
|  | Je použita zauzlená nebo zamotaná nit.  | Odstraňte jakékoli uzly nebo zapletence.  | –                   |
|  | Zvolená jehla není vhodná pro použitou nit.   | Vyberte jehlu, která je vhodná pro typ použité nitě.  | B-24                |
|  | Napnutí vrchní nitě je příliš velké.  | Seřídte napnutí nitě.   | B-35                |
|  | Nit je zamotaná.  | Použijte nůžky, atd. pro ustříhnutí zamotané nitě a odstraňte ji z dráhy, atd.  | A-5                 |
|  | Jehla je otočená, ohnutá nebo má tupou špičku.  | Vyměňte jehlu.  | B-25                |
|  | Jehla není správně nainstalována.   | Správně znovu nainstalujte jehlu.   | B-25                |
|  | Kolem otvoru ve stehové desce jsou škrábance.<br><br>* Na levé straně otvoru ve stehové desce se nachází drážka. Nejedná se o škrábanec.  | Vyměňte stehovou desku, nebo se obraťte na svého autorizovaného prodejce Brother.   | A-7                 |
|  | <br>① Drážka  |   |                     |
|  | Kolem otvoru v přítlačné patce jsou škrábance.  | Vyměňte přítlačnou patku, nebo se obraťte na svého autorizovaného prodejce Brother.   | B-27                |
|  | Na pouzdru cívky spodní nitě jsou škrábance.  | Vyměňte pouzdro cívky spodní nitě, nebo se obraťte na svého autorizovaného prodejce Brother.  | A-2                 |
|  | Pro zvolenou látku je použita nevhodná jehla nebo nit.  | Prostudujte si tabulku „Kombinace látek, nití a jehel“.   | B-24                |
|  | Při šití se nit zauznila nebo zamotala.   | Znovu provlečte vrchní a spodní nit.  | B-11, B-17          |
| Nepoužíváte cívku spodní nitě navrženou přímo pro tento stroj. | Nesprávné cívky nebudou fungovat správně. Používejte pouze cívku navrženou přímo pro tento stroj.   | B-11  |                     |
| <b>Nit je zamotaná na rubu látky.</b>                          | Navlečení vrchní nitě není správné.   | Podle postupu pro provlékání nitě strojem znovu navlečte nit do stroje. Při provlékání nitě strojem se ujistěte, že je přítlačná patka ve zvednuté poloze, takže bude mít vrchní nit správné napnutí. | B-17, A-5           |
|  | Pro zvolenou látku je použita nevhodná jehla nebo nit.  | Prostudujte si tabulku „Kombinace látek, nití a jehel“.   | B-24                |
| <b>Vrchní nit je příliš napnutá.</b>                           | Cívka spodní nitě je nesprávně nasazená.  | Nasaďte cívku spodní nitě správně.  | B-14, A-4           |

A

ÚDRŽBA A ŘEŠENÍ POTÍŽÍ



| Příznak                          | Pravděpodobná příčina  | Nápravné opatření   | Referenční materiál |
|----------------------------------|--|---|---------------------|
| <b>Spodní nit praská.</b>        | Cívka není správně nasazena.                                   | Cívku znovu správně nasadte.  | B-14                |
|                                  | Spodní nit je nesprávně navinuta.                              | Použijte správně navinutou cívku.   | B-11                |
|                                  | Na cívce jsou škrábance nebo se cívka neotáčí správně.         | Vyměňte cívku.  | B-14                |
|                                  | Nit je zamotaná.   | Nůžkami apod. ustříhnete zamotanou nit a odstraňte ji z dráhy, atd.                               | A-7                 |
|                                  | Nepoužíváte cívku spodní nitě navrženou přímo pro tento stroj. | Nesprávné cívky nebudou fungovat správně. Používejte pouze cívku navrženou přímo pro tento stroj. | B-11                |
| <b>Na látce vznikají záhyby.</b> | Je chyba v navlečení vrchní nebo spodní nitě.                  | Podle postupu pro navlečení nitě znovu správně navlečte nit.                                      | B-17                |
|                                  | Krytka cívky vrchní nitě není správně nasazena.                | Zkontrolujte způsob upevnění krytky cívky vrchní nitě a znovu ji upevněte.                        | B-17                |
|                                  | Pro zvolenou látku je použita nevhodná jehla nebo nit.         | Prostudujte si tabulku „Kombinace látek, nití a jehel“.   | B-24                |
|                                  | Jehla je otočená, ohnutá nebo má tupou špičku.                 | Vyměňte jehlu.  | B-25                |
|                                  | Stehy jsou příliš dlouhé při šití tenké látky.                 | Zkraťte délku stehů.  | B-34                |
|                                  | Napnutí nitě není nastaveno správně.                           | Seřídte napnutí nitě.   | B-35                |
|                                  | Špatná přítlačná patka.  | Použijte správnou přítlačnou patku.   | B-28                |
| <b>Vynechané stehy</b>           | Nit není do stroje správně navlečena.                          | Podle postupu pro navlečení nitě znovu správně navlečte nit.                                      | B-17                |
|                                  | Pro zvolenou látku je použita nevhodná jehla nebo nit.         | Prostudujte si tabulku „Kombinace látek, nití a jehel“.   | B-24                |
|                                  | Jehla je otočená, ohnutá nebo má tupou špičku.                 | Vyměňte jehlu.  | B-25                |
|                                  | Jehla není správně nainstalována.                              | Správně znovu nainstalujte jehlu.   | B-25                |
|                                  | Jehla je opotřebovaná/poškozená.                               | Vyměňte jehlu.  | B-25                |
|                                  | Pod stehovou deskou se nahromadil prach nebo chlupy.           | Kartáčkem odstraňte prach nebo chlupy.  | A-2                 |
|                                  | Jsou šity tenké nebo strečové látky.                           | Šijte s jedním listem papíru pod látkou.  | –                   |
| <b>Žádné stehy</b>               | Jehla je otočená, ohnutá nebo má tupou špičku.                 | Vyměňte jehlu.  | B-25                |
|                                  | Cívka není správně nasazena.                                   | Spodní nit znovu správně protáhněte.  | B-14                |
|                                  | Navlečení vrchní nitě není správné.                            | Podle postupu pro provlékání nitě strojem znovu navlečte nit do stroje.                           | B-17                |
| <b>Pronikavý zvuk při šití</b>   | Pod podávací palce se zachytil prach nebo chlupy.              | Odstraňte prach nebo chlupy.  | A-2                 |
|                                  | Ve dráze jsou zachyceny kousky nitě.                           | Vyčistěte dráhu pouzdra cívky.  | A-2                 |
|                                  | Navlečení vrchní nitě není správné.                            | Podle postupu pro provlékání nitě strojem znovu navlečte nit do stroje.                           | B-17                |
|                                  | Nepoužíváte cívku spodní nitě navrženou přímo pro tento stroj. | Nesprávné cívky nebudou fungovat správně. Používejte pouze cívku navrženou přímo pro tento stroj. | B-11                |
|                                  | V pouzdru cívky jsou díry po jehle nebo po ní škrábance.       | Vyměňte pouzdro cívky spodní nitě, nebo se obraťte na svého autorizovaného prodejce Brother.      | A-2                 |

| Příznak   | Pravděpodobná příčina   | Nápravné opatření  | Referenční materiál |
|---|---|--|---------------------|
| <b>Látka není podávána tak, aby procházela strojem.</b> | Podávací palce jsou nastaveny v dolní poloze.                         | Přesuňte spínač polohy podávacích palců doprava  .  | B-2                 |
|   | Stehy jsou jeden k druhému příliš blízko.                             | Prodlužte nastavení délky stehů.   | B-34                |
|   | Byla použita špatná přítlačná patka.                                  | Použijte správnou přítlačnou patku.  | B-28                |
|   | Jehla je otočená, ohnutá nebo má tupou špičku.                        | Vyměňte jehlu.   | B-25                |
|   | Nit je zapletená.   | Ustříhnete zapletenou nit a odstraňte ji z dráhy.  | A-7                 |
|   | Patka cik-cak „J“ je nakloněná na silném švu na začátku výšivky.      | Použijte pojistný kolík přítlačné patky (černé tlačítko na levé straně) na patku cik-cak „J“ pro udržení přítlačné patky v rovině během šití.  | –                   |
|   | Tlak přítlačné patky je nastaven nesprávně pro použitou látku.        | Upravte tlak přítlačné patky pomocí voliče tlaku přítlačné patky.  | B-37                |
| <b>Látka je podávána opačným směrem.</b>                | Podávací mechanismus je poškozený.                                    | Obraťte se na svého autorizovaného prodejce Brother nebo na nejbližší autorizované servisní středisko Brother.   | –                   |
| <b>Jehla se dotýká stehové desky.</b>                   | Upínací šroub jehly je uvolněný.                                      | Pevně utáhněte upínací šroub jehly. Pokud je jehla ohnutá nebo tupá, vyměňte ji za novou.  | B-25                |
|   | Jehla je otočená, ohnutá nebo má tupou špičku.                        | Vyměňte jehlu.   | B-25                |
| <b>Strojem sešíváním látku nelze vytáhnout.</b>         | Nit je zamotaná pod stehovou deskou.                                  | Zvedněte látku a ustříhnete nitě pod ní, vyčistěte dráhu.  | A-7                 |
| <b>Do stroje spadla zlomená jehla.</b>                  | –   | Vypněte stroj a demontujte stehovou desku. Pokud je jehla, která spadla do stroje, vidět, vytáhněte ji pinzetou. Po vytažení jehly vraťte stehovou desku do původní polohy a vložte novou jehlu. Než stroj zapnete, pomalu otáčejte ovládacím kolem proti sobě a zkontrolujte, zda se otáčí plynule a zda nová jehla prochází středem otvoru ve stehové desce. Pokud se ovládací kolo neotáčí plynule, nebo nelze odstranit jehlu, která spadla do stroje, kontaktujte autorizovaného prodejce Brother nebo nejbližší autorizované servisní středisko Brother. | A-7                 |
| <b>Ovládací kolo se otáčí pomalu.</b>                   | Nit je zapletená do pouzdra cívky.                                    | Odstraňte zapletenou nit z pouzdra cívky. Pouzdro cívky nainstalujte zpět do správné polohy.   | A-5, A-7            |
| <b>Steh byl proveden chybně.</b>                        | Použitá přítlačná patka není vhodná pro typ stehu, kterým chcete šít. | Připevněte přítlačnou patku, která je vhodná pro typ stehu, kterým chcete šít.   | B-28                |
|   | Nit není správně napnutá.   | Seřídte napnutí vrchní nitě.   | B-35, A-6           |
|   | Nit je zamotaná, např. v pouzdře cívky spodní nitě.                   | Odstraňte zamotanou nit. Pokud je nit zamotaná v pouzdře cívky spodní nitě, vyčistěte dráhu.   | A-7                 |
|   | Podávací palce jsou nastaveny v dolní poloze.                         | Přesuňte spínač polohy podávacích palců doprava  .  | B-2                 |

A

ÚDRŽBA A ŘEŠENÍ POTÍŽÍ

## ■ Po šití

| Příznak                           | Pravděpodobná příčina  | Nápravné opatření  | Referenční materiál |
|-----------------------------------|--|--|---------------------|
| <b>Napnutí nitě není správné.</b> | Navlečení vrchní nitě není správné.                            | Podle postupu pro provlékání nitě strojem znovu navlečte nit do stroje.  | B-17                |
|                                   | Cívka není správně nasazena.                                   | Znovu nasadte cívku. (Pokud byla stehová deska demontována, před instalací pouzdra cívky nainstalujte stehovou desku a utáhněte šrouby. Zkontrolujte, zda jehla prochází středem otvoru ve stehové desce.) | B-14, A-2           |
|                                   | Pro zvolenou látku je použita nevhodná jehla nebo nit.         | Prostudujte si tabulku „Kombinace látek, nití a jehel“.  | B-24                |
|                                   | Držák přítlačné patky není připevněn správně.                  | Znovu správně připevněte držák přítlačné patky.  | B-28                |
|                                   | Napnutí nitě není nastaveno správně.                           | Seřídte napnutí nitě.  | B-35, A-6           |
|                                   | Spodní nit je nesprávně navinuta.                              | Použijte správně navinutou cívku.  | B-11                |
|                                   | Jehla je otočená, ohnutá nebo má tupou špičku.                 | Vyměňte jehlu.   | B-25                |
|                                   | Nepoužíváte cívku spodní nitě navrženou přímo pro tento stroj. | Nesprávné cívky nebudou fungovat správně. Používejte pouze cívku navrženou přímo pro tento stroj.  | B-11                |
| <b>Vzor se nevytvoří.</b>         | Byla použita špatná přítlačná patka.                           | Připevněte správnou přítlačnou patku.  | B-28                |
|                                   | Nebyl použit podkladový materiál na tenké nebo strečové látce. | Přiložte podkladový materiál.  | –                   |
|                                   | Napnutí nitě není nastaveno správně.                           | Seřídte napnutí nitě.  | B-35, A-6           |
|                                   | Látka byla při šití tažena, tlačena nebo podávána šikmo.       | Při šití látku ručně směrujte, aby byla podávána rovně.  | B-29                |
|                                   | Nit je zamotaná, např. v pouzdře cívky spodní nitě.            | Odstraňte zamotanou nit. Pokud je nit zamotaná v pouzdře cívky spodní nitě, vyčistěte dráhu.   | A-7                 |

## Chybová hlášení

Stisknete-li tlačítko „Start/Stop“ před správným nastavením stroje nebo provedete-li úkon nesprávně, zobrazí se na LCD obrazovce chybové hlášení. Postupujte podle zobrazených pokynů. Hlášení zmizí po stisknutí kteréhokoliv displejového tlačítka, zatímco je hlášení zobrazeno.

|    | Chybová hlášení | Příčina  | Řešení  |
|----|-----------------|--|---|
| 1  | E01             | Tato zpráva se zobrazí, pokud je zdvižena přítlačná patka a je stisknuto tlačítko, jako je například „Start/Stop“.   | Před pokračováním operace snižte páčku přítlačné patky.   |
| 2  | E02             | Tato zpráva se zobrazí, pokud je páčka knoflíkové dírky dole, je zvolen jiný steh než pro knoflíkovou díрку a je stisknuto tlačítko, jako je například „Start/Stop“.   | Před pokračováním operace zvedněte páčku knoflíkové dírky.  |
| 3  | E03             | Tato zpráva se zobrazí, když je páčka knoflíkové dírky nahoře, je zvolen steh pro knoflíkovou díрку a je stisknuto tlačítko, jako je například „Start/Stop“.   | Před pokračováním operace snižte páčku knoflíkové dírky.  |
| 4  | E04             | Tato zpráva se zobrazí, když je trn navijecí cívky přesunut doprava a je stisknuto tlačítko, jako je například tlačítko opačného/zesilujícího stehu.   | Před pokračováním operace přesuňte trn navijecí cívky doleva.   |
| 5  | E05             | Tato zpráva se zobrazí po stisknutí tlačítka „Start/Stop“ v okamžiku, kdy je připojen nožní pedál.   | Odpojte nožní pedál a stiskněte tlačítko „Start/Stop“. V opačném případě ovládejte stroj pomocí nožního pedálu.   |
| 6  | E06             | Motor je zamčený, protože se zamotala nit nebo je ohnutá jehla a naráží do stehové desky.  | Vyčistěte dráhu a odstraňte tak zamotanou nit (viz strana A-2).<br>Zkontrolujte jehlu. Pokud je jehla ohnutá nebo zlomená, vyměňte ji. Podrobnosti viz „Kontrola jehly“ a „Výměna jehly“ v části „Základní funkce“.<br>Pokud ani jedno opatření nepomůže, viz „Na LCD obrazovce je zobrazeno chybové hlášení „E06““ na straně A-11. |
| 7  | E08             | Tato zpráva se zobrazí, když je ovladač rychlosti šití nastaven do polohy řízení šířky klikatého (cik-cak) stehu a je stisknuto tlačítko „Start/Stop“.   | Vypněte ovládání šířky nebo pro ovládání stroje použijte nožní pedál.   |
| 8  | E09             | Toto hlášení se zobrazí, když je položka  (dvojehla) zapnuta a je zvolen vzor stehu, který nelze šít, je-li zvolena dvojehla. | Přepněte do režimu jedné jehly a před pokračováním operace nahraďte dvojehlu jedinou jehlou.  |
| 9  | E10             | Tato zpráva se zobrazí, když je nainstalována stehová deska pro rovný steh a vy se pokusíte šít s jiným než rovným stehem (prostřední poloha jehly).   | Vypněte stroj a před pokračováním operace vyměňte stehovou desku.   |
| 10 | E11             | Toto hlášení se zobrazí, když dojde k demontáži krytu stehové desky a stroj je stále zapnutý.  | Vypněte stroj a před pokračováním operace připevněte kryt stehové desky.  |
| 11 | F**             | Pokud se během používání stroje zobrazí na LCD obrazovce chybová zpráva „F**“, může mít šicí stroj závadu.   | Kontaktujte nejbližší autorizované servisní středisko Brother.  |

A

ÚDRŽBA A ŘEŠENÍ POTÍŽÍ

## Provozní zvuková signalizace

Při každém stisknutí tlačítka uslyšíte zvukovou signalizaci. Pokud provedete chybný úkon, zazní zvuková signalizace dvakrát nebo čtyřikrát.

### ■ Pokud stisknete tlačítko (správný úkon)

Signalizace zazní jednou.

### ■ Provedete-li chybný úkon

Signalizace zazní dvakrát nebo čtyřikrát.

### ■ Pokud se stroj uzamkne, např. kvůli zamotané niti

Stroj vydává signalizaci po dobu čtyř sekund a automaticky se zastaví.

Nezapomeňte ověřit příčinu chyby a před opětovným zahájením vyšívání chybu odstraňte.

### ■ Vypnutí provozní zvukové signalizace

- 1 Vypněte stroj.
- 2 Držte stisknuté tlačítko  (tlačítko zesilujícího stehu) na ovládacím panelu a zapněte šicí stroj.
- 3 Stisknutím tlačítka „-“ nebo „+“ vyberte možnost „M 2“.

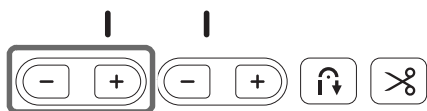
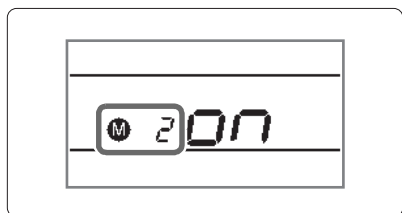

- 4 Stisknutím tlačítka „-“ nebo „+“ nastavte hodnotu „OFF“.

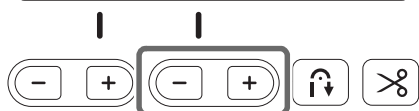

- 5 Vypněte a poté znovu zapněte stroj.

## Rejstřík

## A

Automatické odstříhnutí nitě ..... B-36

## C

Čelní pohled ..... B-2  
 Chybová hlášení ..... A-19  
 Čištění  
   čištění povrchu stroje ..... A-2  
   dráha ..... A-2  
   LCD obrazovka ..... A-2  
 Čištění povrchu stroje ..... A-2  
 Citlivost ovládání ..... B-10

## D

Destička vodiče nitě ..... B-2  
 Displejová tlačítka ..... B-4  
 Dráha ..... A-2  
 Držák přítlačné patky  
   demontaž ..... B-28  
   instalace ..... B-28  
 Dvoujehla ..... B-21

## H

Hlavní vypínač ..... B-2, B-8  
 Horizontální trn cívky vrchní nitě ..... B-21  
 Horní kryt ..... B-2

## I

Instalace cívky ..... B-14

## J

Jehla  
   navlečení ..... B-19  
   stav ..... B-25  
   výměna ..... B-25  
 Jehla s kulovou špičkou ..... B-24  
 Jehly  
   typy, velikosti apoužití ..... B-24

## K

Konektor nožního pedálu ..... B-2, B-31  
 Kontrola jehly ..... B-25  
 Kryt cívky spodní nitě ..... B-3, B-14  
 Kryt stehové desky ..... B-3  
 Krytka cívky vrchní nitě ..... B-2, B-12

## L

LCD obrazovka  
   čištění ..... A-2

## N

Napájecí konektor ..... B-2, B-8  
 Napnutí vrchní nitě ..... B-35, A-6  
 Nasazení cívky spodní nitě ..... B-14  
 Nastavení  
   automatické zesilující stehování ..... B-32  
   citlivost ovládání ..... B-10  
   zvuková signalizace ..... A-20  
 Nastavení šířky cik-cak ..... B-34  
 Nastavení stehů ..... B-38

Navíječ ..... B-2  
 Navíjecí cívka ..... B-11  
 Navinutí cívky navíječe ..... B-11  
 Navlečení  
   navlečení jehly ..... B-19  
   navlečení vrchní nitě ..... B-17  
   ruční navlečení jehly ..... B-20  
 Navlékač jehel ..... B-19  
 Názvy dílů a funkce ..... B-2  
 Nožní pedál ..... B-2, B-31

## O

Odstranění závad ..... A-4  
 Odstříhnutí nitě, automatické ..... B-36  
 Odstříhovač nitě ..... B-2, B-31  
 Opačné/zesilující stehy ..... B-32  
 Ovladač rychlosti šití ..... B-3  
 Ovládací kolo ..... B-2  
 Ovládací panel ..... B-2, B-4  
 Ovládací tlačítka ..... B-3  
 Ovládání displeje LCD ..... B-9

## P

Páčka knoflíkové dírky ..... B-3  
 Páčka navlékače jehly ..... B-2, B-19  
 Páčka přítlačné patky ..... B-2  
 Pípnutí ..... A-20  
 Plochý nástavec ..... B-2, B-4  
 Podávací palce ..... B-3  
 Pouzdro cívky  
   vyjmutí pouzdra cívky ..... A-2  
 Pouzdro cívky spodní nitě ..... B-3  
 Předepínací kotouč ..... B-2, B-13, A-10  
 Priorita zesílení ..... B-33  
 Připojení držáku přítlačné patky ..... B-28  
 Příslušenství  
   příložené příslušenství ..... B-5  
   volitelné příslušenství ..... B-6  
 Přítlačná patka  
   tlak ..... B-37  
   typy ..... B-38  
   výměna ..... B-27  
 Problémy s funkcí ..... A-4  
 Prostor pro příslušenství ..... B-4  
 Provozní zvuková signalizace ..... A-20

## R

Řešení problémů s funkcí ..... A-4  
 Rovnoběžné stehy ..... B-21  
 Ruční navlékání jehly ..... B-20  
 Rukojeť ..... B-2

## S

Sejmutí držáku přítlačné patky ..... B-28  
 Seřízení napnutí nitě ..... B-35  
 Síťka cívky vrchní nitě ..... B-12  
 Spínač polohy podávacích palců ..... B-2  
 Spodní nit  
   navíjení ..... B-11  
   vytažení nahoru ..... B-21  
 Šroub držáku přítlačné patky ..... B-3  
 Stehová deska ..... B-3

A

ÚDRŽBA A ŘEŠENÍ POTÍŽÍ

## T

|   |                 |
|---|-----------------|
| Tlačítko automatických zesilujících stehů ..... | B-32            |
| Tlačítko Odstřihovač nitě .....                 | B-3             |
| Tlačítko opačného stehu .....                   | B-3, B-31       |
| Tlačítko Polohování jehly .....                 | B-3             |
| Tlačítko „Start/Stop“ .....                     | B-3             |
| Tlačítko zesilujícího stehu .....               | B-3, B-31       |
| Trn cívky vrchní nitě .....                     | B-2, B-11, B-18 |

## U

|                            |            |
|----------------------------|------------|
| Údržba .....               | A-2        |
| Úprava délky stehu .....   | B-34       |
| Upravení šířky stehu ..... | B-34       |
| Užitkové stehy .....       | B-29, B-38 |

## V

|                                   |           |
|-----------------------------------|-----------|
| Větrací otvor .....               | B-2       |
| Vodič nitě navíječe .....         | B-2, B-11 |
| Vodící tyčka jehly .....          | B-3       |
| Volič napnutí nitě .....          | B-2       |
| Volič tlaku přítlačné patky ..... | B-2, B-37 |
| Volitelné příslušenství .....     | B-6       |
| Vrchní nit .....                  | B-17      |
| Výběr stehu .....                 | B-29      |
| Výměna jehly .....                | B-25      |
| Výměna přítlačné patky .....      | B-27      |
| Vypínač .....                     | B-2, B-8  |

## Z

|                            |      |
|----------------------------|------|
| Základní šití .....        | B-29 |
| Základy šití .....         | B-29 |
| Zprávy LCD obrazovky ..... | A-19 |

# Instrukcja obsługi

Maszyna do szycia

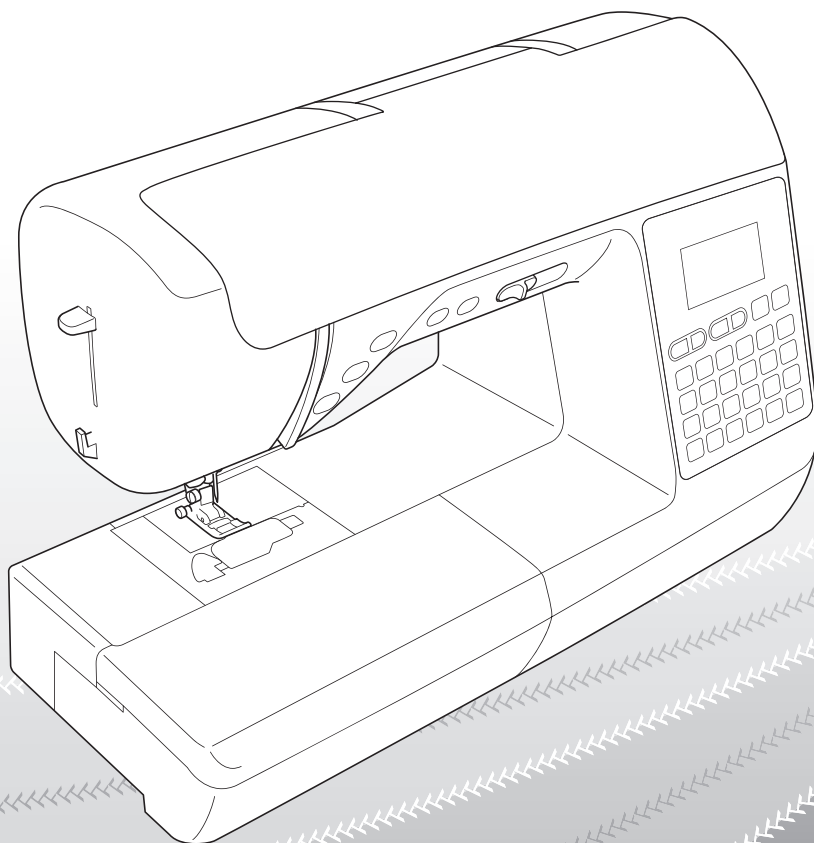

Przed przystąpieniem do używania maszyny zapoznaj się z niniejszym dokumentem. Zalecamy zachowanie tego dokumentu na przyszłość i przechowywanie go w dostępnym miejscu.



## WPROWADZENIE

Dziękujemy za zakup maszyny. Przed użyciem maszyny przeczytaj uważnie rozdział „WAŻNE INSTRUKCJE DOTYCZĄCE BEZPIECZEŃSTWA”, a następnie zapoznaj się z tą instrukcją w celu uzyskania informacji dotyczących prawidłowej obsługi poszczególnych funkcji maszyny.

Po przeczytaniu instrukcji należy przechowywać ją w miejscu, w którym będzie można łatwo skorzystać z niej w przyszłości.

## WAŻNE INSTRUKCJE DOTYCZĄCE BEZPIECZEŃSTWA

Przed rozpoczęciem pracy z maszyną przeczytaj informacje dotyczące bezpieczeństwa.

### **⚠ NIEBEZPIECZEŃSTWO** - Aby zmniejszyć ryzyko

porażenia prądem elektrycznym:

- 1** Zawsze wyjmuj wtyczkę z gniazdka natychmiast po zakończeniu pracy, przed czyszczeniem maszyny oraz przed wykonaniem wszelkich czynności serwisowych opisanych w tej instrukcji lub w przypadku pozostawienia maszyny bez nadzoru.

### **⚠ OSTRZEŻENIE** - Aby zmniejszyć ryzyko poparzeń, pożaru, porażenia

prądem lub obrażeń cielesnych:

- 2** Zawsze wyjmuj wtyczkę z gniazdka przed wykonaniem wszelkich czynności serwisowych opisanych w tej instrukcji.

- Aby wyjąć wtyczkę z gniazdka, ustaw włącznik maszyny w pozycji „O” w celu jej wyłączenia, a następnie przytrzymaj wtyczkę i wyciągnij ją z gniazdka elektrycznego. Nie ciągnij za przewód.
- Podłączaj maszynę bezpośrednio do gniazdka elektrycznego. Nie używaj przedłużaczy.
- Zawsze wyjmuj wtyczkę z gniazda w przypadku przerwy w dostawie energii elektrycznej.

- 3** Zagrożenia elektryczne:

- Maszynę należy podłączyć do źródła zasilania prądem przemiennym w zakresie podanym na etykiecie znamionowej. Nie podłączaj jej do źródła zasilania prądem stałym lub konwertera. Jeśli nie masz pewności, jakim źródłem zasilania dysponujesz, zapytaj wykwalifikowanego elektryka.
- Maszyna jest zatwierdzona do użytku wyłącznie w kraju, w którym została zakupiona.

- 4** Nie używaj maszyny, jeżeli przewód lub wtyczka są uszkodzone, jeśli maszyna nie działa prawidłowo, została upuszczona lub uszkodzona bądź miała kontakt z wodą. Przekaż maszynę do najbliższego autoryzowanego sprzedawcy produktów firmy Brother w celu jej sprawdzenia, naprawy, regulacji elektrycznych lub mechanicznych.

- Jeśli zauważysz nietypowe objawy, na przykład zapach lub ciepło wydzielane przez maszynę, odbarwienia lub deformacje jej powierzchni, zarówno podczas przechowywania, jak i użytkowania maszyny, natychmiast wyłącz maszynę i odłącz ją od źródła zasilania.
- Transportując maszynę, przenoś ją za uchwyt. Podnoszenie maszyny za inne części może spowodować jej uszkodzenie lub usterkę, co z kolei może prowadzić do obrażeń cielesnych.
- Podnosząc maszynę nie wykonuj nagłych ani nieostrożnych ruchów, które mogą spowodować obrażenia cielesne.

## 5 Zawsze zachowuj czystość w miejscu pracy:

- Nigdy nie używaj maszyny, jeśli jej otwory wentylacyjne są zablokowane. Zwracaj uwagę na to, aby otwory wentylacyjne i moduł sterowania stopką były wolne od nagromadzonych skrawków materiału, kurzu czy luźnych kawałków tkaniny.
- Nie umieszczaj żadnych przedmiotów na sterowniku nożnym.
- Nie używaj przedłużaczy. Podłączaj maszynę bezpośrednio do gniazdka elektrycznego.
- Nie upuszczaj ani nie umieszczaj żadnych przedmiotów w otworach.
- Nie używaj maszyny w pomieszczeniu, w którym używane są substancje w aerozolu (spray) lub w którym jest podawany tlen.
- Nie używaj maszyny w pobliżu źródła ciepła, takiego jak piecyk lub żelazko; w przeciwnym razie maszyna, przewód zasilający lub materiał mogą się zapalić, skutkując pożarem lub porażeniem prądem elektrycznym.
- Nie umieszczaj maszyny na niestabilnej powierzchni, na przykład na niestabilnym lub pochylonym stole. W przeciwnym razie maszyna można spaść na podłogę, wywołując obrażenia cielesne.

## 6 Wymagane jest zachowanie szczególnej ostrożności podczas szycia:

- Zawsze zwracaj szczególną uwagę na igłę. Nie używaj wygiętych ani uszkodzonych igieł.
- Nie zbliżaj palców do żadnych ruchomych części. Wymagane jest zachowanie szczególnej ostrożności podczas czynności wykonywanych w obszarze pracy igły.
- W momencie wykonywania jakichkolwiek regulacji w obszarze pracy igły, ustaw włącznik maszyny w pozycji „O” w celu jej wyłączenia.
- Nie używaj uszkodzonej lub nieodpowiedniej płytki ścięgowej. W przeciwnym razie może dojść do złamania igły.
- Nie popychaj materiału podczas szycia ani nie ciągnij go; skrupulatnie przestrzegaj instrukcji podczas szycia swobodnego, aby nie wygiąć igły i nie spowodować jej złamania.

## 7 Maszyna nie jest przeznaczona do zabawy:

- Należy postępować ze szczególną ostrożnością w przypadku, gdy maszyna jest używana przez lub w pobliżu dzieci.
- Plastikowy worek, w którym została dostarczona maszyna, należy przechowywać poza zasięgiem dzieci lub wyrzucić. Nie wolno zezwalać dzieciom na zabawę workiem z uwagi na ryzyko uduszenia.
- Nie używaj maszyny poza pomieszczeniami.

## 8 Aby przedłużyć okres sprawności maszyny:

- Nie przechowuj maszyny w miejscach wystawionych na bezpośrednie działanie światła słonecznego lub o dużej wilgotności. Nie korzystaj ani nie przechowuj maszyny w pobliżu ogrzewaczy wewnętrznych, żelazek, lamp halogenowych lub innych tego typu gorących obiektów.
- Do czyszczenia obudowy używaj wyłącznie neutralnych mydeł lub detergentów. Nigdy nie stosuj do czyszczenia benzenu, rozcieńczalnika ani proszku do szorowania. Mogą one uszkodzić obudowę lub maszynę.
- Zawsze korzystaj z instrukcji obsługi podczas wymiany lub instalacji zespołów, stopki, igły lub innych części w celu zapewnienia ich prawidłowej instalacji.

## 9 Aby przeprowadzić naprawę lub regulację:

- W razie uszkodzenia ekranu konieczna jest jego wymiana u autoryzowanego sprzedawcy produktów firmy Brother.
- W razie wystąpienia usterki lub konieczności regulacji maszyny zawsze najpierw zapoznaj się z tabelą rozwiązywania problemów znajdującą się z tyłu instrukcji obsługi w celu zidentyfikowania problemu i przeprowadzenia samodzielnej regulacji. Jeśli problem nie zostanie rozwiązany, skontaktuj się z lokalnym autoryzowanym sprzedawcą firmy Brother.

**Używaj maszyny zgodnie z jej przeznaczeniem opisanym w instrukcji obsługi.**

**Używaj akcesoriów zalecanych przez producenta i wymienionych w instrukcji.**

**Zawartość instrukcji oraz specyfikacje produktu mogą ulec zmianie bez wcześniejszego powiadomienia.**

**Dodatkowe informacje na temat produktu znajdują się na stronie internetowej [www.brother.com](http://www.brother.com)**

# ZACHOWAJ TĘ INSTRUKCJĘ.

## Ta maszyna jest przeznaczona wyłącznie do użytku domowego.

### DO UŻYTKOWNIKÓW W KRAJACH POZA OBSZAREM EUROPY

To urządzenie nie jest przeznaczone do użycia przez osoby z ograniczoną sprawnością ruchową, czuciową lub umysłową (w tym dzieci) lub niedysponujące odpowiednim doświadczeniem i wiedzą bez nadzoru lub przeszkolenia w dziedzinie użytkowania urządzenia ze strony osoby odpowiedzialnej za bezpieczeństwo. Nie należy zostawiać dzieci bez dozoru w pobliżu urządzenia, aby nie dopuścić do zabawy z urządzeniem.

### DO UŻYTKOWNIKÓW W KRAJACH EUROPEJSKICH

Urządzenie może być używane przez dzieci od 8 lat wzwyż oraz przez osoby o obniżonych możliwościach fizycznych, sensorycznych lub umysłowych lub nie posiadające doświadczenia ani odpowiedniej wiedzy, pod warunkiem, że pracują pod nadzorem lub zostały poinstruowane o zasadach bezpiecznego użytkowania urządzenia i są świadome możliwych zagrożeń. Dzieci nie powinny się bawić urządzeniem. Czyszczenie oraz czynności konserwacyjne nie powinny być wykonywane przez dzieci bez nadzoru.

## INFORMACJE DOTYCZĄCE WYŁĄCZNIE UŻYTKOWNIKÓW Z WIELKIEJ BRYTANII, IRLANDII, MALTY I CYPRU

### WAŻNE

- W przypadku wymiany bezpiecznika instalowanego we wtyczce, skorzystaj z zatwierdzonego przez ASTA bezpiecznika typu BS 1362, tzn. oznaczonego symbolem  i o natężeniu identycznym z zaznaczonym na wtyczce.
- Zawsze zakładaj pokrywę bezpiecznika. Nigdy nie korzystaj z wtyczek bez pokrywy bezpiecznika.
- Jeśli dostępne gniazdko elektryczne nie jest przystosowane do wtyczki dostarczonej wraz z maszyną, skontaktuj się z autoryzowanym sprzedawcą produktów firmy Brother w celu uzyskania odpowiedniego przewodu.

## MOŻLIWOŚCI MASZINY

---

### **B Podstawowe operacje**

Po zakupie maszyny w pierwszej kolejności zapoznaj się z tą częścią. W niniejszym rozdziale znajdują się szczegółowe informacje o wstępnych procedurach konfiguracji oraz opis najbardziej przydatnych funkcji maszyny.

**Rozdział 1 PRZYGOTOWANIE**

*Strona B-2*

**Aby zapoznać się z obsługą podstawowych części i ekranów**

**Rozdział 2 ROZPOCZYNANIE SZYCIA**

*Strona B-29*

**Aby zapoznać się ze sposobami przygotowania do szycia i podstawowymi operacjami podczas szycia**

---

### **A Aneks**

W niniejszym rozdziale umieszczono ważne informacje dotyczące obsługi tej maszyny.

**Rozdział 1 KONSERWACJA I ROZWIĄZYWANIE PROBLEMÓW**

*Strona A-2*

**Opisano tu procedury konserwacji i rozwiązywania problemów.**

# SPIS TREŚCI

|   |    |
|---|----|
| WPROWADZENIE.....                                 | i  |
| WAŻNE INSTRUKCJE DOTYCZĄCE<br>BEZPIECZEŃSTWA..... | i  |
| MOŻLIWOŚCI MASZYNY.....                           | iv |

## B Podstawowe operacje

### Rozdział 1 PRZYGOTOWANIE 2

|   |           |
|---|-----------|
| <b>Nazwy części maszyny wraz z funkcjami.....</b>     | <b>2</b>  |
| Maszyna .....   | 2         |
| Obszar igły i stopki .....                            | 3         |
| Przyciski obsługowe .....                             | 3         |
| Panel sterowania i przyciski ekranowe.....            | 4         |
| Używanie przystawki płaskiej.....                     | 4         |
| Akcesoria w zestawie.....                             | 5         |
| Akcesoria opcjonalne .....                            | 6         |
| <b>Włączanie i wyłączanie maszyny .....</b>           | <b>7</b>  |
| Włączanie maszyny.....                                | 8         |
| Wyłączanie maszyny .....                              | 8         |
| <b>Ekran LCD .....</b>                                | <b>9</b>  |
| Podgląd ekranu LCD.....                               | 9         |
| Regulacja poziomu czułości przycisków ekranowych..... | 10        |
| <b>Nawijanie nici/zakładanie szpulki dolnej .....</b> | <b>11</b> |
| Nawijanie szpulki dolnej .....                        | 11        |
| Zakładanie szpulki dolnej.....                        | 14        |
| <b>Nawlekanie górnej nici.....</b>                    | <b>17</b> |
| Nawlekanie górnej nici .....                          | 17        |
| Nawlekanie nici na igłę .....                         | 19        |
| Ręczne nawlekanie igły (bez użycia nawlekacza) .....  | 20        |
| Podciąganie dolnej nici .....                         | 21        |
| Używanie igły podwójnej .....                         | 21        |
| <b>Kombinacje tkaniny/nici/igły.....</b>              | <b>24</b> |
| <b>Wymiana igły .....</b>                             | <b>25</b> |
| Kontrola igły .....                                   | 25        |
| Wymiana igły .....                                    | 25        |
| <b>Wymiana stopki.....</b>                            | <b>27</b> |
| Wymiana stopki.....                                   | 27        |
| Zdejmowanie i zakładanie uchwytu stopki .....         | 28        |

### Rozdział 2 ROZPOCZYNANIE SZYCIA 29

|                                       |           |
|---------------------------------------|-----------|
| <b>Szycie .....</b>                   | <b>29</b> |
| Wybór wzoru ściegu.....               | 29        |
| Szycie ściegu .....                   | 29        |
| Szycie ściegów wzmacniających .....   | 31        |
| Automatyczny ścieg wzmacniający ..... | 32        |
| Priorytet wzmacniania .....           | 33        |
| <b>Ustawianie ściegu.....</b>         | <b>34</b> |
| Ustawianie szerokości ściegu.....     | 34        |
| Ustawianie długości ściegu.....       | 34        |
| Ustawianie naprężenia nici.....       | 35        |
| <b>Przydatne funkcje.....</b>         | <b>36</b> |
| Automatyczne przycinanie nici.....    | 36        |
| Regulacja docisku stopki.....         | 37        |
| <b>Tabela ustawień ściegów .....</b>  | <b>38</b> |

## A Aneks

### Rozdział 1 KONSERWACJA I ROZWIĄZYWANIE PROBLEMÓW 2

|  |           |
|--|-----------|
| <b>Utrzymanie i konserwacja .....</b>                                | <b>2</b>  |
| Zasady dotyczące smarowania.....                                     | 2         |
| Zalecenia dotyczące przechowywania maszyny .....                     | 2         |
| Czyszczenie ekranu LCD .....   | 2         |
| Czyszczenie powierzchni maszyny .....                                | 2         |
| Czyszczenie chwytacza .....  | 2         |
| <b>Rozwiązywanie problemów .....</b>                                 | <b>4</b>  |
| Najczęściej występujące problemy i ich rozwiązania.....              | 4         |
| Górna nić jest naprężona .....                                       | 4         |
| Splątana nić na spodniej stronie tkaniny.....                        | 5         |
| Nieprawidłowe naprężenie nici .....                                  | 6         |
| Tkanina jest pochwycona w maszynie i nie może się<br>przesuwać.....  | 7         |
| Jeśli nić zaplącze się pod gniazdem nawijacza szpulki<br>dolnej..... | 10        |
| Na ekranie LCD pojawia się komunikat o błędzie „E06” .....           | 11        |
| Lista objawów .....  | 13        |
| Komunikaty o błędach .....   | 19        |
| Sygnał dźwiękowy operacji.....                                       | 20        |
| <b>Indeks .....</b>  | <b>21</b> |





# Podstawowe operacje

W niniejszym rozdziale znajdują się szczegółowe informacje o wstępnych procedurach konfiguracji oraz opis najbardziej przydatnych funkcji maszyny.

Numery stron rozpoczynają się od litery „B”.

**Rozdział1 PRZYGOTOWANIE .....B-2**

---

**Rozdział2 ROZPOCZYNIANIE SZYCIA .....B-29**

---

# Rozdział 1 PRZYGOTOWANIE

## Nazwy części maszyny wraz z funkcjami

Poniżej opisano szereg różnych części maszyny wraz z pełnionymi przez nie funkcjami. Przed użyciem maszyny należy dokładnie przeczytać te opisy w celu zaznajomienia się z nazwami części maszyny i ich umiejscowieniem.

### Maszyna

#### ■ Widok z przodu

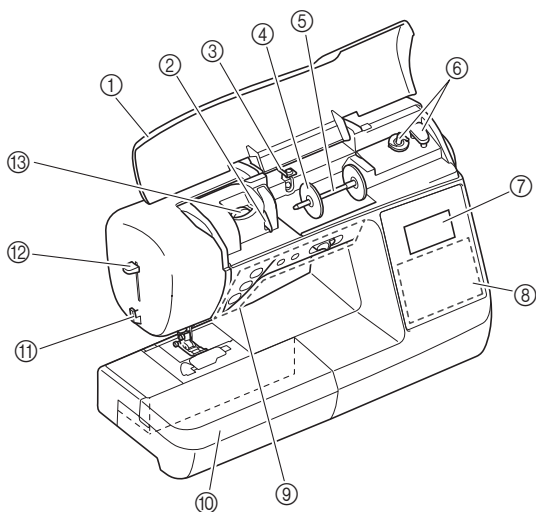

- ① **Pokrywa górna**  
Otwórz górną pokrywę, aby założyć szpulkę z nicią na trzpień szpulki.
- ② **Płytkę przewodnika nici**  
W trakcie nawlekania górnej nici załóż ją wokół płytki przewodnika nici.
- ③ **Prowadnik nawijania szpulki dolnej i tarcza naprężacza**  
W trakcie nawijania dolnej nici przeprowadź ją poniżej tego przewodnika nici i wokół tarczy naprężacza.
- ④ **Nasadka szpulki**  
Nasadka szpulki przytrzymuje szpulkę nici na miejscu.
- ⑤ **Trzpień szpulki**  
Nałóż szpulkę z nicią na trzpień szpulki.
- ⑥ **Nawijacz szpulki dolnej**  
Do nawijania dolnej nici używaj nawijacza szpulki dolnej.
- ⑦ **Ekran LCD (wyświetlacz ciekłokrystaliczny)**  
Na ekranie LCD są wyświetlane ustawienia wybranego ściegu i komunikaty o błędach. (strona B-9)
- ⑧ **Panel sterowania**  
Panel sterowania umożliwia wybór ustawień ściegu i operacji wykonywanych przez maszynę. (strona B-4)
- ⑨ **Przyciski obsługowe i regulator szybkości szycia**  
Te przyciski i regulator służą do obsługi maszyny. (strona B-3)
- ⑩ **Przystawka płaska**  
Włóż tackę na akcesoria stopki do przedziału na akcesoria przystawki płaskiej. Wyjmij przystawkę płaską na czas szycia fragmentów owalnych, takich jak mankiety rękawów.
- ⑪ **Przecinak nici**  
Przeprowadź nici przez przecinak, aby je obciąć.
- ⑫ **Dźwignia nawlekania igły**  
Użyj dźwigni nawlekania igły do nawlekania igły.
- ⑬ **Pokrętło regulacji naprężenia nici**  
Za pomocą pokrętła można regulować naprężenie górnej nici. (strona B-35)

#### ■ Prawa strona/widok z tyłu

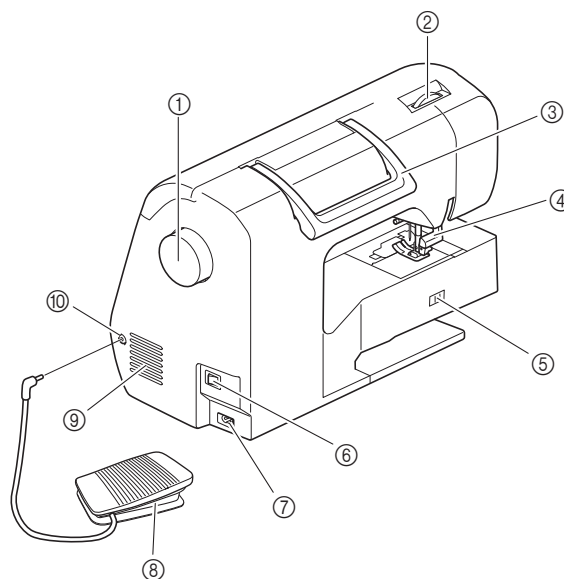

- ① **Pokrętło**  
Kręć pokrętłem do siebie (w kierunku przeciwnym do ruchu wskazówek zegara), aby podnieść lub opuścić igłę w celu wysycia ściegu.
- ② **Pokrętło docisku stopki**  
Dostosuj siłę nacisku, jaki stopka wywiera na tkaninę.
- ③ **Uchwyt**  
Podczas przenoszenia trzymaj maszynę za uchwyt.
- ④ **Dźwignia podnoszenia stopki**  
Podnieś i opuść dźwignię podnoszenia stopki w celu podniesienia i opuszczenia stopki.
- ⑤ **Przełącznik pozycji transportera**  
Przełącznik pozycji transportera służy do podnoszenia i opuszczania transporterów.
- ⑥ **Główny włącznik zasilania**  
Używaj włącznika zasilania do włączania i wyłączenia maszyny.
- ⑦ **Gniazdo zasilania**  
Włóż wtyczkę przewodu zasilania do gniazda zasilania.
- ⑧ **Moduł sterowania stopką**  
Naciśnij moduł sterowania stopką, aby zmienić szybkość pracy maszyny. (strona B-31)
- ⑨ **Otwór wentylacyjny**  
Otwór wentylacyjny zapewnia cyrkulację powietrza krążącego wokół silnika. Nie wolno zakrywać otworu wentylacyjnego w trakcie korzystania z maszyny.
- ⑩ **Gniazdo modułu sterowania stopką**  
Włóż wtyczkę kabla od strony modułu sterowania stopką do gniazda modułu.



## Obszar igły i stopki

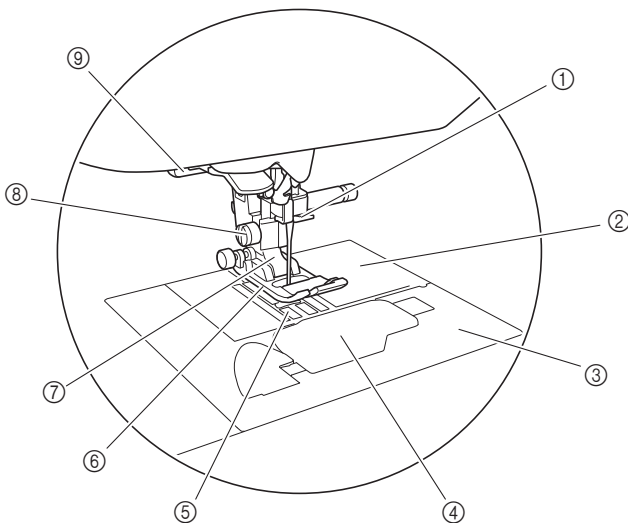

- ① **Prowadnik nici igielnicy**  
Przełóż górną nić przez prowadnik nici igielnicy.
- ② **Płytkę ściegową**  
Na płytce ściegowej znajdują się oznaczenia do szycia prostych ściegów.
- ③ **Pokrywa płytki ściegowej**  
Zdejmij pokrywę płytki ściegowej w celu wyczyszczenia bębena i chwytacza.
- ④ **Pokrywa szpulki dolnej/bębena**  
Zdejmij pokrywę, a następnie włóż szpulkę dolną do bębna.
- ⑤ **Transportery**  
Transportery podają tkaninę zgodnie z kierunkiem szycia.
- ⑥ **Stopka**  
Stopka jednostajnie dociska tkaninę podczas szycia. Zastosowana stopka musi odpowiadać wybranemu ściegowi.
- ⑦ **Uchwyt stopki**  
Stopka jest zamocowana do uchwytu stopki.
- ⑧ **Śruba uchwytu stopki**  
Śruba uchwytu stopki służy do mocowania stopki na miejscu. (strona B-28)
- ⑨ **Dźwignia otworów na guziki**  
Dźwignia otworów na guziki powinna być opuszczona podczas szycia otworów na guziki i rygli oraz podczas cerowania.

## Przyciski obsługowe

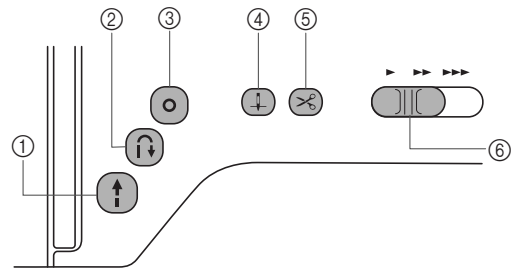







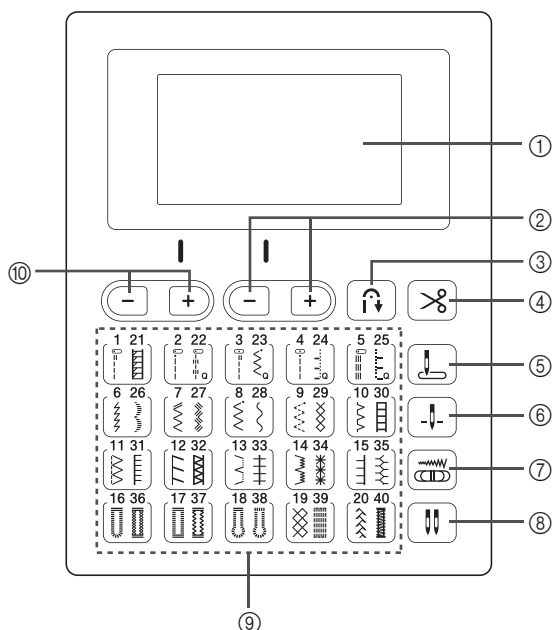

- ① **Przycisk „Start/Stop”**   
Naciśnij przycisk „Start/Stop”, aby rozpocząć lub zatrzymać szycie. Po naciśnięciu przycisku maszyna zaczyna szycie ściegów z małą szybkością. Po zatrzymaniu szycia igła pozostaje wbita w tkaninę. Szczegółowe informacje na ten temat można znaleźć w rozdziale „ROZPOCZYNIANIE SZYCIA” na stronie B-29.  
Kolor przycisku zmienia się w zależności od trybu pracy maszyny.  
Zielony: Maszyna jest gotowa do szycia lub jest w trakcie pracy.  
Czerwony: Maszyna nie szyje.  
Pomarań: Trwa nawijanie nici na szpulkę dolną albo czowy: trzpień nawijacza szpulki dolnej jest przesunięty w prawo.
- ② **Przycisk ściegu wstecznego**   
W przypadku ściegów prostych, zygzakowych i elastycznych zygzakowych, które używają ściegu wstecznego, maszyna będzie szyć ściegi wsteczne z małą szybkością tylko przy naciśnięciu przycisku ściegu wstecznego. Ściegi są wyszywane na przeciwnej pozycji.  
W przypadku innych ściegów ten przycisk umożliwia szycie ściegów wzmacniających na początku i na końcu szycia. Po naciśnięciu i przytrzymaniu tego przycisku maszyna wyszyje trzy ściegi w tym samym miejscu i automatycznie zatrzyma pracę. (strona B-31)
- ③ **Przycisk ściegu wzmacniającego**   
Ten przycisk służy do powtarzalnego szycia jednego ściegu, po którym następuje odsunięcie. (strona B-31)
- ④ **Przycisk pozycji igły**   
Naciśnij przycisk pozycji igły, aby podnieść lub opuścić igłę. Dwukrotne naciśnięcie tego przycisku powoduje uszycie jednego ściegu.
- ⑤ **Przycisk przecinaka nici**   
Naciśnij przycisk przecinaka nici po zatrzymaniu szycia, aby obciąć górną i dolną nić. Aby uzyskać szczegółowe informacje, patrz punkt 10 w rozdziale „Szycie ściegu” na stronie B-30.
- ⑥ **Regulator szybkości szycia**  
Przesuń regulator szybkości szycia, aby zmienić szybkość szycia.

## PRZESTROGA

- Nie naciskaj przycisku (przycisk przecinaka nici), jeśli nić została już obcięta. W przeciwnym razie może dojść do złamania igły, splątania nici lub uszkodzenia maszyny.

## Panel sterowania i przyciski ekranowe



- ① **Ekran LCD (wyświetlacz ciekłokrystaliczny)**  
Na ekranie LCD są wyświetlane ustawienia wybranego ściegu i komunikaty o błędach dotyczących nieprawidłowych operacji. Szczegółowe informacje na ten temat można znaleźć w rozdziale „Ekran LCD” na stronie B-9
- ② **Przyciski długości ściegu**   
Naciśnij, aby wyregulować długość ściegu na ekranie LCD.
- ③ **Przycisk automatycznego ściegu wstecznego/wzmacniającego**   
Naciśnij ten przycisk, aby użyć funkcji automatycznego ściegu wstecznego/wzmacniającego.
- ④ **Przycisk automatycznego przycinania nici**   
Naciśnij ten przycisk, aby wybrać funkcję automatycznego przycinania nici.
- ⑤ **Przycisk początkowego położenia igły**   
Naciśnij, aby jako ścieg użytkowy wybrać opcję „Ścieg prosty (z lewej) 1” lub „Ścieg prosty (na środku) 3”. Będzie ona wybierana automatycznie po włączeniu maszyny.
- ⑥ **Przycisk pozycji igły**   
Naciśnij, aby wybrać pozycję zatrzymania igły (pozycja igły, gdy maszyna nie pracuje) na górze lub na dole.
- ⑦ **Przycisk regulacji szerokości**   
Naciśnij, aby ustawić szerokość ściegu za pomocą regulatora szybkości szycia.
- ⑧ **Przycisk igły podwójnej**   
Naciśnij w celu użycia igły podwójnej. Szczegółowe informacje na ten temat można znaleźć w rozdziale „Używanie igły podwójnej” na stronie B-21.
- ⑨ **Przyciski wzoru ściegu**  
Przyciski te służą do wybierania odpowiedniego ściegu.
- ⑩ **Przyciski szerokości ściegu**   
Naciśnij, aby wyregulować szerokość ściegu na ekranie LCD.

### Uwaga

- Przyciski ekranowe maszyny to dotykowe czujniki pojemnościowe. Należy je obsługiwać poprzez dotyk palcami. Reakcja przycisków różni się w zależności od użytkownika. Nacisk wywierany na przyciski nie ma wpływu na ich reakcję.
- Ponieważ przyciski ekranowe różnie reagują na obsługę przez różnych użytkowników, wyreguluj ustawienie czułości przycisków. (strona B-10)
- W przypadku używania pióra dotykowego upewnij się, że jego końcówka ma co najmniej 8 mm długości. Nie używaj pióra dotykowego, którego końcówka jest cienka lub ma nietypowy kształt.

## Używanie przystawki płaskiej

Pociągnij za górną część przystawki płaskiej, aby otworzyć przedział na akcesoria.

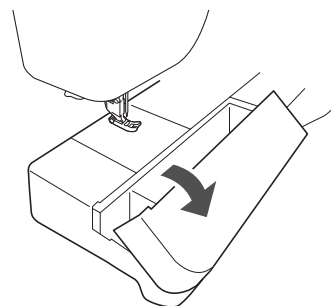



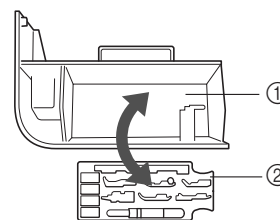







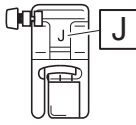
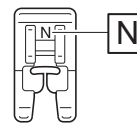
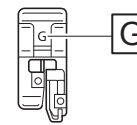
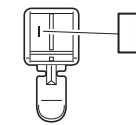
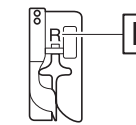
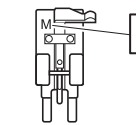
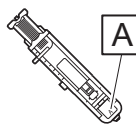



Tacka na akcesoria stopki znajduje się w przedziale na akcesoria przystawki płaskiej.

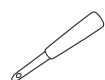
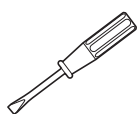

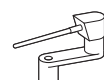
- ① Miejsce na przechowywanie w przystawce płaskiej
- ② Tacka na akcesoria stopki

## Akcesoria w zestawie

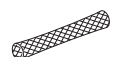
Akcesoria dołączone do zestawu mogą różnić się od akcesoriów wymienionych w poniższej tabeli w zależności od modelu maszyny. Więcej szczegółowych informacji o dołączonych akcesoriach oraz ich numerach części odpowiadających używanej maszynie podano w Skróconej instrukcji obsługi.

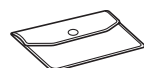
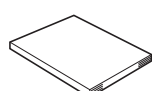
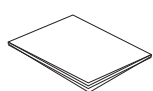
|   |  |  |   |  |  |
|---|--|--|---|--|--|
| <p><b>1.</b></p>  <p>Stopka do ściegu zygzakowego „J” (w maszynie)</p> | <p><b>2.</b></p>  <p>Stopka do monogramów „N”</p>                               | <p><b>3.</b></p>  <p>Stopka do obrębiania „G”</p>     | <p><b>4.</b></p>  <p>Stopka do wszywania zamków błyskawicznych „I”</p>       | <p><b>5.</b></p>  <p>Stopka do ściegu krytego „R”</p> | <p><b>6.</b></p>  <p>Stopka do wszywania guzików „M”</p>                                |
| <p><b>7.</b></p>  <p>Stopka do obszywania dziurek „A”</p>              | <p><b>8.</b></p>  <p>Zestaw igieł *1</p>  | <p><b>9.</b></p>  <p>Igła podwójna *2</p>             | <p><b>10.</b></p>  <p>Szpulka dolna (4) (Jeden znajduje się w maszynie.)</p> | <p><b>11.</b></p>  <p>Nóż do szwów</p>                | <p><b>12.</b></p>  <p>Szczotka do czyszczenia</p>                                       |
| <p><b>13.</b></p>  <p>Dziurkacz</p>                                    | <p><b>14.</b></p>  <p>Śrubokręt</p>   | <p><b>15.</b></p>  <p>Śrubokręt w kształcie dysku</p> | <p><b>16.</b></p>  <p>Poziomy trzpień szpulki</p>                            | <p><b>17.</b></p>  <p>Nasadka szpulki (duża)</p>      | <p><b>18.</b></p>  <p>Nasadka szpulki (średnia) (2) (jedna znajduje się w maszynie)</p> |
| <p><b>19.</b></p>  <p>Nasadka szpulki (mała)</p>                     | <p><b>20.</b></p>  <p>Wkładka szpulki z nicią (szpulka z nicią mini king)</p> | <p><b>21.</b></p>  <p>Siatka na szpulkę</p>         | <p><b>22.</b></p>  <p>Bębnek (w maszynie)</p>                              | <p><b>23.</b></p>  <p>Moduł sterowania stopką</p>   | <p><b>24.</b></p>  <p>Torba na akcesoria</p>  |
| <p><b>25.</b></p>  <p>Instrukcja obsługi</p>                         | <p><b>26.</b></p>  <p>Skrócona instrukcja obsługi</p>                         |  |   |  |  |

\*1 2 igły o grubości 75/11,  
2 igły o grubości 90/14,  
2 igły o grubości 90/14: igła z okrągłym czubkiem (w kolorze złotym)

\*2 Igła o grubości 2/11

## Akcesoria opcjonalne

Wymienione niżej części są dostępne w sprzedaży jako akcesoria opcjonalne. Akcesoria opcjonalne różnią się w zależności od modelu maszyny. Więcej opcjonalnych akcesoriów oraz ich kody części można znaleźć w Skróconej instrukcji obsługi.

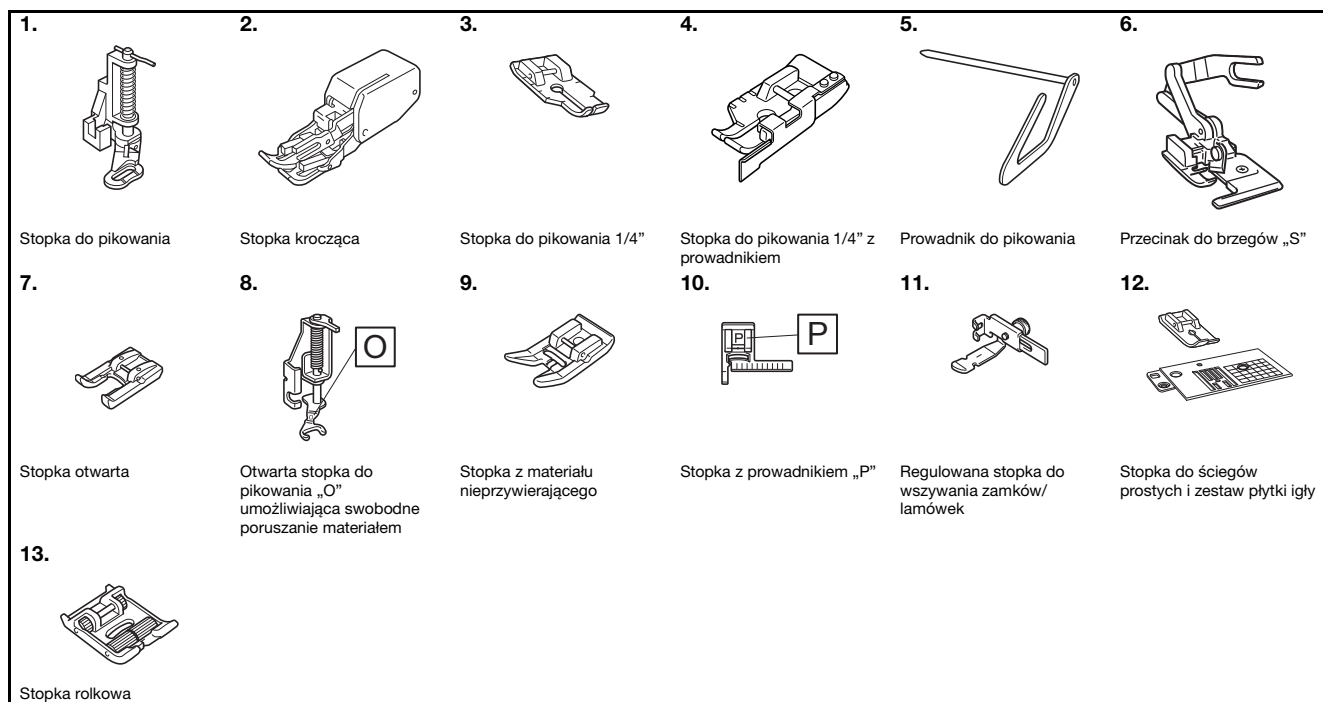

### Przypomnienie

- W celu uzyskania części i akcesoriów opcjonalnych skontaktuj się z autoryzowanym sprzedawcą produktów firmy Brother.
- Wszystkie specyfikacje są aktualne w momencie drukowania tej instrukcji. Należy pamiętać, że niektóre dane techniczne mogą zostać zmienione bez powiadomienia.
- Dostępnych jest wiele różnych stopek, aby umożliwić uzyskanie różnych typów ściegów i wykończeń. Pełną listę akcesoriów opcjonalnych dostępnych do maszyny tego rodzaju można uzyskać u najbliższego autoryzowanego sprzedawcy produktów firmy Brother.
- Należy zawsze używać akcesoriów zalecanych do tej maszyny.

## Włączanie i wyłączanie maszyny

### OSTRZEŻENIE

- Jako źródła zasilania używaj tylko standardowej sieci elektrycznej. Korzystanie z innych źródeł zasilania grozi pożarem, porażeniem prądem elektrycznym lub uszkodzeniem maszyny.
- Upewnij się, że wtyczki przewodu zasilania są mocno dociśnięte do gniazdka elektrycznego oraz gniazdka zasilania maszyny. Nieprzestrzeganie tego zalecenia może być przyczyną porażenia prądem elektrycznym.
- Nie wkładaj wtyczki przewodu zasilania do gniazdka elektrycznego, które jest w kiepskim stanie.
- Wyłącz zasilanie sieciowe i wyjmij wtyczkę w następujących przypadkach:  
Oddalenie się od maszyny  
Zakończenie pracy z maszyną  
Przerwa w dostawie energii elektrycznej w trakcie korzystania z maszyny  
Nieprawidłowe funkcjonowanie maszyny z powodu złego podłączenia do zasilania lub jej odłączenia  
W trakcie burzy

### PRZESTROGA

- Używaj tylko przewodu zasilania dołączonego do maszyny.
- Nie używaj przedłużaczy ani rozgałęźników, do których podłączone są jakiegokolwiek inne urządzenia. Nieprzestrzeganie tego zalecenia może być przyczyną pożaru lub porażenia prądem elektrycznym.
- Nie dotykaj wtyczki mokrymi rękami. Nieprzestrzeganie tego zalecenia może być przyczyną porażenia prądem elektrycznym.
- Zawsze wyłączaj maszynę przed wyjęciem wtyczki z gniazdka. Wyjmując wtyczkę z gniazdka elektrycznego, trzymaj ją zawsze za obudowę. Trzymanie wtyczki za przewód w trakcie jej wyjmowania może spowodować uszkodzenie przewodu lub być przyczyną pożaru bądź też porażenia prądem elektrycznym.
- Nie pozwól, aby przewód zasilania uległ przecięciu, uszkodzeniu, splątaniu, nienaturalnemu wygięciu, pociągnięciu, skręceniu lub zwinięciu. Nie kładź na przewodzie ciężkich przedmiotów. Trzymaj przewód z dala od źródeł ciepła. Powyższe przypadki mogą spowodować uszkodzenie przewodu, być przyczyną pożaru lub porażenia prądem elektrycznym. W razie uszkodzenia przewodu lub wtyczki maszynę należy oddać do autoryzowanego sprzedawcy produktów firmy Brother w celu naprawy.
- Jeżeli maszyna nie jest używana przez dłuższy czas, wyjmij wtyczkę z gniazdka. W przeciwnym razie może dojść do pożaru.
- W przypadku pozostawienia maszyny bez nadzoru aktywuj główny wyłącznik maszyny albo wyjmij wtyczkę z gniazdka elektrycznego.
- Przed rozpoczęciem serwisowania maszyny oraz zdejmowania jej pokryw odłącz maszynę od zasilania.

## Włączanie maszyny

- 1 Sprawdź, czy maszyna jest wyłączona (włącznik zasilania jest ustawiony w pozycji „O”), a następnie podłącz przewód zasilania do gniazdka zasilania znajdującego się z prawej strony maszyny.
- 2 Włóż wtyczkę przewodu zasilania do gniazdka elektrycznego.

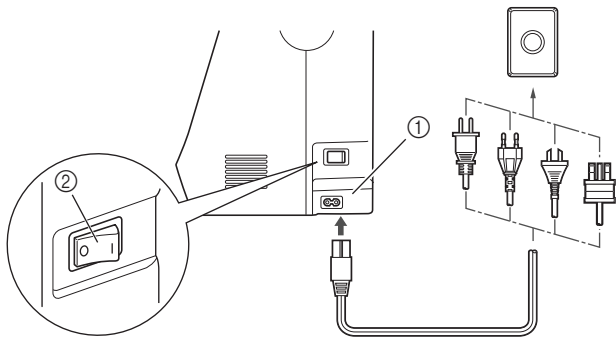

- ① Gniazdo zasilania  
② Włącznik zasilania

- 3 Włącz maszynę, naciskając prawą stronę włącznika zasilania znajdującego się z prawej strony maszyny (ustaw włącznik w pozycji „I”).

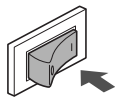

→ Po włączeniu maszyny zaświecają się lampki kontrolne, ekran LCD i podświetlenie przycisku „Start/Stop”.



### Przypomnienie

- Gdy maszyna jest włączona, przesuwające się transportery i igła wydają dźwięki. Nie jest to usterka.
- Jeśli maszyna zostanie wyłączona w trakcie szycia podczas używania funkcji „Szycie”, operacja nie zostanie wznowiona po ponownym włączeniu zasilania.

## Wyłączanie maszyny

Po zakończeniu pracy z maszyną wyłącz ją. Maszynę należy ponadto wyłączyć przed przeniesieniem jej w inne miejsce.

- 1 Upewnij się, że maszyna nie szyje.
- 2 Wyłącz maszynę, naciskając włącznik zasilania z prawej strony maszyny w kierunku symbolu „O”.

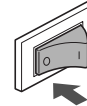

## Ekran LCD

### Podgląd ekranu LCD

Po włączeniu zasilania ekran LCD włącza się i wyświetlany jest poniższy ekran.

Informacje na ekranie można zmienić, używając przycisków pod ekranem LCD.

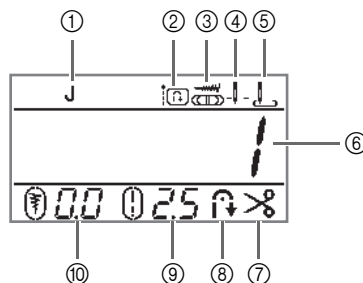

| Nr | Wyświetlacz          | Nazwa pozycji                            | Objaśnienie  | Strona |
|----|----------------------|--|--|--------|
| ①  | J                    | Stopka                                   | Informuje o typie używanej stopki.   | B-27   |
| ②  | ON                   | Priorytet wzmacniania                    | Pokazuje, że priorytet wzmacniania został ustawiony na „ON”.   | B-33   |
| ③  | Regulacja szerokości | Regulacja szerokości                     | Pokazuje, że szerokość ściegu może być dostosowana za pomocą regulatora szybkości szycia.  | –      |
| ④  | ↓ -                  | Ustawienie pozycji igły                  | Informuje o ustawionym trybie igły – pojedyncza lub podwójna – oraz o pozycji zatrzymania igły.<br>↓ - : Igła pojedyncza/pozycja dolna<br>↓ : Igła pojedyncza/pozycja górna<br>-    : Igła podwójna/pozycja dolna<br>    : Igła podwójna/pozycja górna | B-4    |
| ⑤  | ↓                    | Pozycja początkowa igły                  | Jako ścieg użytkowy pokazuje opcję „Ścieg prosty (z lewej) 1” lub „Ścieg prosty (na środku) 3”. Będzie ona wybierana automatycznie po włączeniu maszyny.<br>↓ : Ścieg prosty (z lewej)<br>↓ : Ścieg prosty (na środku)                                 | B-4    |
| ⑥  | -                    | Numer ściegu                             | Informuje o numerze obecnie wybranego wzoru ściegu.  | B-38   |
| ⑦  | ✂                    | Automatyczne przycinanie nici            | Pokazuje automatyczne przycinanie zarówno dla górnej, jak i dolnej nici po zakończeniu szycia.   | B-36   |
| ⑧  | ↶                    | Automatyczny ścieg wsteczny/wzmacniający | Pokazuje automatyczny ścieg wsteczny lub wzmacniający po uszyciu wzoru.  | B-32   |
| ⑨  | 0.25                 | Długość ściegu                           | Informuje o długości ściegu obecnie wybranego wzoru ściegu.  | B-34   |
| ⑩  | 0.00                 | Szerokość ściegu                         | Informuje o szerokości ściegu obecnie wybranego wzoru ściegu.  | B-34   |

## Regulacja poziomu czułości przycisków ekranowych

Można wybrać pięć różnych poziomów czułości reakcji przycisków ekranowych. Wyświetli ekran ustawień, aby ustawić poziom.

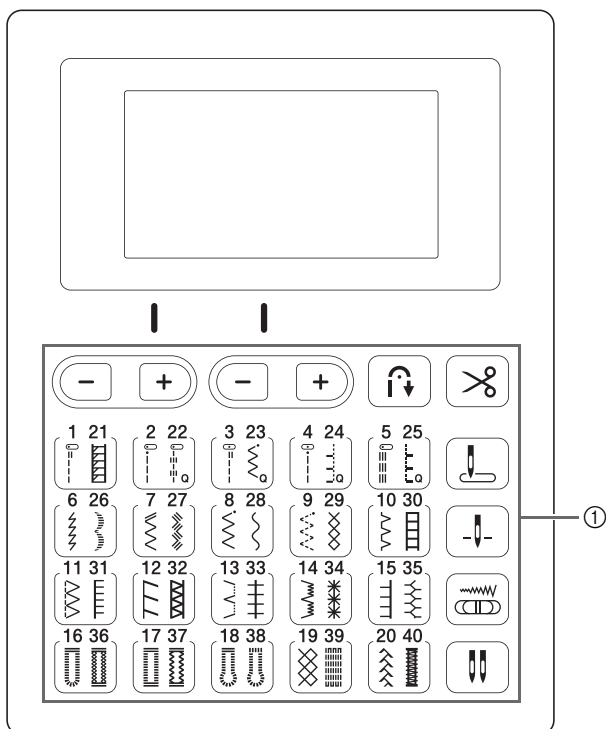

① Przyciski ekranowe

- 1 Wyłącz maszynę.
- 2 Trzymając naciśnięty przycisk  (przycisk ściegu wzmacniającego) na panelu sterowania, włącz maszynę do szycia.
- 3 Naciśnij przycisk „-” lub „+”, aby wybrać „M 3”.

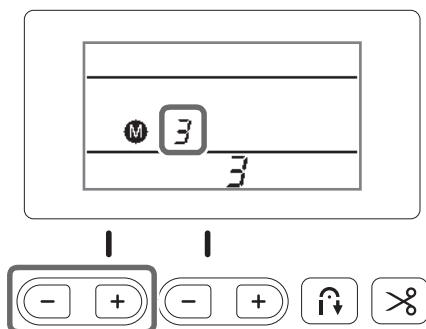

- 4 Dostosuj czułość przycisków, naciskając przycisk „-” lub „+”.

- Im niższe ustawienie, tym mniejsza czułość przycisków. Im wyższe ustawienie, tym większa czułość przycisków. Ustawienie domyślne to „3”.

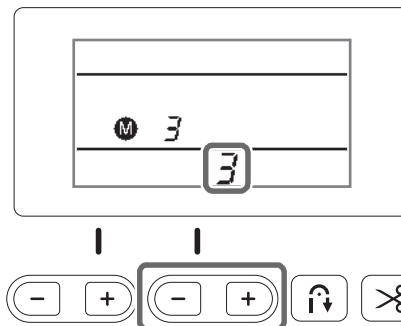

### Uwaga

- W przypadku korzystania z elektrostatycznego pióra dotykowego zalecamy wybór najwyższego ustawienia.

- 5 Naciśnij dowolny z przycisków ekranowych, za wyjątkiem przycisku „-” lub „+”, aby sprawdzić czułość. Kiedy przycisk zareaguje, miga „ON”.

- 6 Wyłącz maszynę, a następnie włącz ją ponownie.

### Uwaga

- Przed wyłączeniem maszyny naciśnij dowolny z przycisków za wyjątkiem przycisku „-” lub „+”. W przeciwnym razie maszyna może nie zapisać ustawienia.

### ■ Jeśli maszyna nie odpowiada na naciśnięcie przycisków ekranowych

Wyłącz maszynę, a następnie przytrzymaj przycisk  (przycisk pozycji igły) i włącz maszynę, aby zresetować ustawienia. Wyłącz maszynę, a następnie dostosuj ustawienia ponownie.



## Nawijanie nici/zakładanie szpulki dolnej

**⚠ PRZESTROGA**

- Używaj wyłącznie szpułek dolnych (nr części: SA156, SFB: XA5539-151) przeznaczonych specjalnie dla tego typu maszyny. Stosowanie szpułek innego rodzaju może być przyczyną obrażeń lub uszkodzenia maszyny.
- Szpulka dolna dołączona do maszyny została zaprojektowana specjalnie dla tej maszyny. W przypadku użycia szpułek dolnych przeznaczonych do innych modeli maszyna nie będzie funkcjonować prawidłowo. Używaj wyłącznie szpulki dolnej dołączonej do maszyny lub szpułek dolnych tego samego rodzaju (nr części: SA156, SFB: XA5539-151). SA156 to szpulka dolna typu Class15.

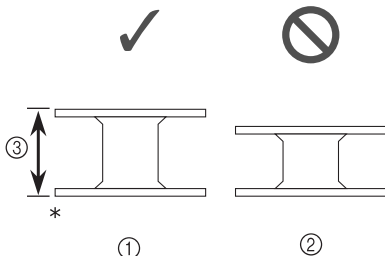

- \* Tworzywo sztuczne
- ① Ten model
  - ② Inne modele
  - ③ 11,5 mm (ok. 7/16 cala)

**Przypomnienie**

- Gdy jest podłączony moduł sterowania stopką, nawijanie szpulki dolnej można rozpocząć i zakończyć za jego pomocą.

**Nawijanie szpulki dolnej**

W tym rozdziale opisano procedurę nawlekania nici na szpulkę dolną.

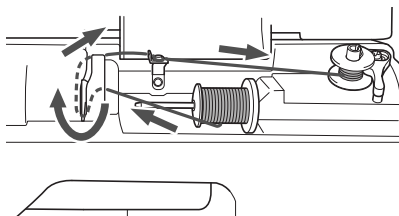

- 1** Otwórz górną pokrywę.

- 2** Umieść szpulkę dolną na wałku nawijacza szpulki dolnej w taki sposób, aby sprężyna na wałku weszła w rowek na szpulce. Naciskaj na szpulkę do momentu, aż zablokuje się na swoim miejscu.

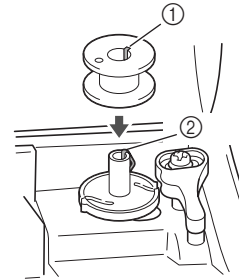

- ① Rowek
- ② Sprężyna wałka nawijacza szpulki dolnej

- 3** Przesuwaj nawijacz szpulki dolnej w kierunku oznaczonym strzałką do momentu zatrzaśnięcia we właściwej pozycji.

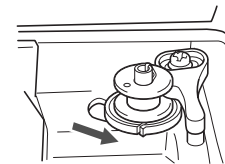

- Przycisk „Start/Stop” zaświeci się na pomarańczowo.

- 4** Zdejmij nasadkę szpulki umieszczoną na trzpieniu szpulki.

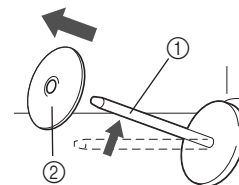

- ① Trzpień szpulki
- ② Nasadka szpulki

- 5** Nałóż szpulkę z nicią na trzpień szpulki.

Nasuń szpulkę na trzpień, utrzymując ją w pozycji poziomej, tak aby nić odwijiała się od spodu do przodu szpulki.

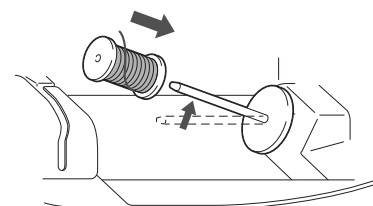

- Jeśli szpulka nie została umieszczona w sposób umożliwiający prawidłowe rozwijanie nici, nić może zaplątać się wokół trzpienia szpulki.

- 6** Nasuń nasadkę szpulki na trzpień szpulki.  
 Nasuń nasadkę szpulki jak najdalej w prawo, jak pokazano na rysunku, okrągłą stroną zwróconą w lewo.

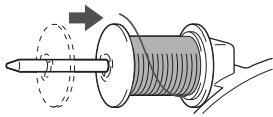

## ⚠ PRZESTROGA

- Jeśli szpulka lub nasadka szpulki nie zostały założone poprawnie, nić może zaplątać się wokół trzpienia szpulki i spowodować złamanie igły.
- Nasadki szpulki są dostępne w trzech rozmiarach, umożliwiając dopasowanie nasadki szpulki do rozmiaru użytej szpulki. Jeśli nasadka szpulki jest za mała względem użytej szpulki, nić może zakleszczyć się w rowku szpulki lub spowodować uszkodzenie maszyny. Podczas używania szpulki z nicią mini king użyj wkładki szpulki z nicią (szpulka z nicią mini king). „Przypomnienie” na stronie B-12 zawiera szczegółowe informacje na temat wkładki szpulki z nicią (szpulka z nicią mini king).

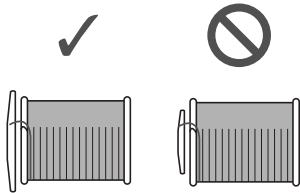

## 📖 Przypomnienie

- W przypadku korzystania ze szpulki, jak na poniższym rysunku, użyj małej nasadki szpulki i pozostaw niewielki odstęp pomiędzy nasadką a szpulką.

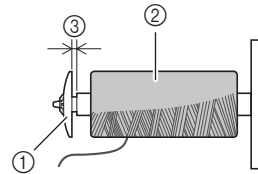

- 1 Nasadka szpulki (mała)
- 2 Szpulka (nici nawinięte krzyżowo)
- 3 Odstęp

- W przypadku korzystania z szybko odwijającej się nici, takiej jak przezroczysta nić nylonowa lub nić metaliczna, nałóż siatkę szpulki na szpulkę przed umieszczeniem jej na trzpieniu szpulki. Jeśli siatka na szpulkę jest za długa, złóż ją do rozmiaru szpulki.

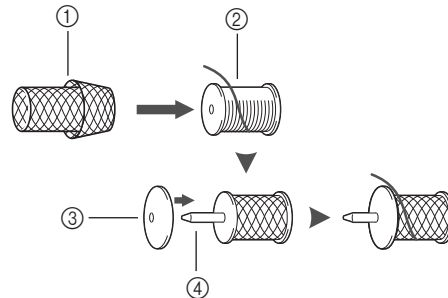

- 1 Siatka na szpulkę
- 2 Szpulka
- 3 Nasadka szpulki
- 4 Trzpień szpulki

- Jeśli do trzpienia szpulki jest włożona szpulka nici z rdzeniem o średnicy 12 mm (1/2 cala) i wysokości 75 mm (3 cale), użyj wkładki szpulki z nicią (szpulka z nicią mini king).

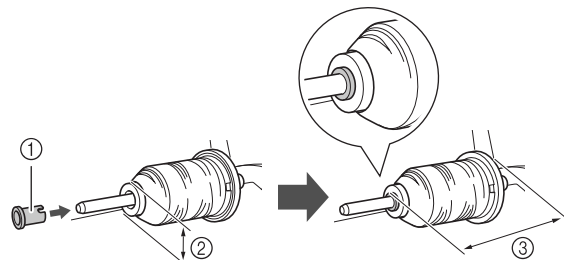

- 1 Wkładka szpulki z nicią (szpulka z nicią mini king)
- 2 12 mm (1/2 cala)
- 3 75 mm (3 cale)

- 7 Przytrzymując nić przy szpuli prawą ręką, jak pokazano na rysunku, pociągnij nić lewą ręką i przełóż ją przez pokrywę przewodnika nici do przodu.

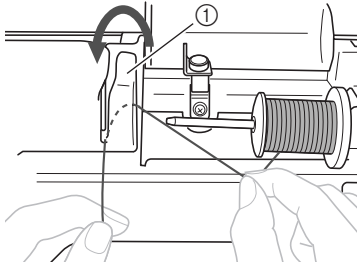

① Pokrywa przewodnika nici

- 8 Przełóż nić pod płytką przewodnika nici i pociągnij ją w prawo.

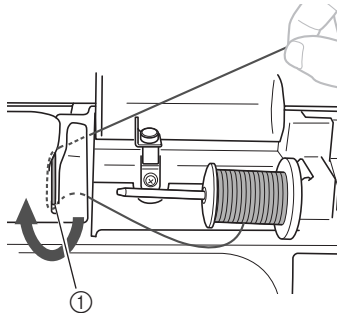

① Płytką przewodnika nici

- 9 Przełóż nić pod haczykiem na przewodniku nici, a następnie nawiń ją w lewo pod tarczą naprężacza.

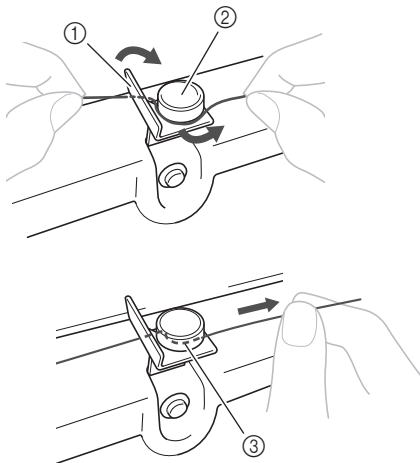

① Przewodnik nici  
② Tarcza naprężacza  
③ Wepchnij możliwie najdalej



#### Uwaga

- Sprawdź, czy nić przechodzi pod tarczą naprężacza.

- 10 Przytrzymując nić lewą ręką, prawą ręką nawiń wyciągniętą nić pięć lub sześć razy w prawo na szpulkę dolną.

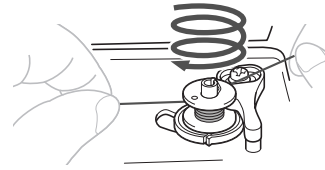

#### Uwaga

- Sprawdź, czy między szpulką a szpulką dolną nić jest prawidłowo naprężona.
- Sprawdź, czy nić jest nawinięta na szpulkę dolną w kierunku zgodnym z ruchem wskazówek zegara, w przeciwnym razie może dojść do zaplątania się nici wokół wałka nawijacza szpulki dolnej.

- 11 Przeciągnij końcówkę nici przez szczelinę prowadzącą w gnieździe nawijacza szpulki dolnej, a następnie pociągnij nić w prawo w celu jej przycięcia.

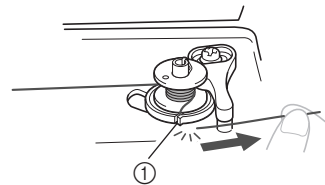

① Szczelina prowadząca w gnieździe nawijacza szpulki dolnej (z wbudowanym przecinakiem)

## ⚠ PRZESTROGA

- Pamiętaj o przycięciu nici zgodnie z opisem. Jeśli nić zostanie nawinięta na szpulkę dolną, a nie zostanie przycięta za pomocą przecinaka wbudowanego w szczelinę gniazda nawijacza szpulki dolnej, może ona zaplątać się na szpulce lub spowodować wygięcie lub złamanie igły w trakcie rozwijania nici dolnej.

- 12 Przesuń regulator szybkości szycia w prawo.

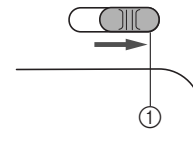

① Regulator szybkości



#### Uwaga

- Szybkość nawijania szpulki dolnej może zależeć od typu nawijanej nici.

13 Włącz maszynę.

14 Naciśnij jeden raz przycisk „Start/Stop”, aby rozpocząć nawijanie nici na szpulkę dolną. Gdy jest podłączony moduł sterowania stopką, naciśnij go.



① Przycisk „Start/Stop”

**Uwaga**

- W przypadku nawijania przezroczystej nici nylonowej na szpulkę dolną zatrzymaj nawijanie, gdy szpulka dolna jest nawinięta w zakresie od 1/2 do 2/3. Jeśli szpulka dolna jest całkowicie nawinięta przezroczystą nicią nylonową, nacisk może prowadzić do pęknięć plastikowej szpulki dolnej. Spowoduje to powstanie nierównomiernych ściągów lub możliwe uszkodzenie szpulki dolnej.

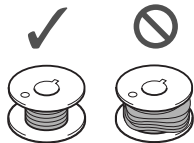

15 Gdy nici zaczną nawijać się na szpulkę dolną z coraz mniejszą prędkością, naciśnij przycisk „Start/Stop”, aby zatrzymać maszynę. Gdy jest podłączony moduł sterowania stopką, zdejmij z niego stopę.

**PRZESTROGA**

- Gdy nici zaczną nawijać się z coraz mniejszą prędkością, zatrzymaj maszynę, aby zapobiec jej uszkodzeniu.

16 Przytnij nożyczkami końcówkę nici owiniętej wokół szpulki dolnej.

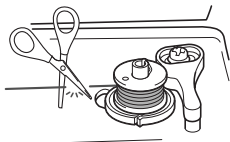

17 Przesuń wałek nawijacza szpulki dolnej w lewo i zdejmij szpulkę z wałka.

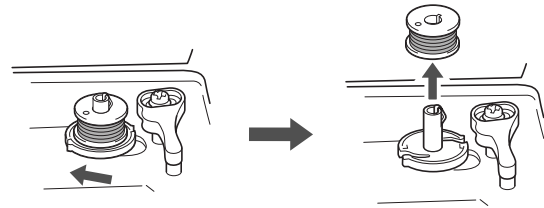

**Przypomnienie**

- Jeśli wałek nawijacza szpulki dolnej jest przesunięty w prawo, igła nie poruszy się. (Szycie nie jest możliwe.)

18 Przesuń regulator szybkości szycia z powrotem w wybrane położenie szybkości.

19 Zdejmij szpulkę z nicią z trzpienia szpulki.

**Przypomnienie**

- Po nawinięciu nici dolnej i uruchomieniu maszyny lub przekręceniu pokrętła szpulki dolnej rozlegnie się odgłos kliknięcia. Nie jest on oznaką usterki.

**Zakładanie szpulki dolnej**

Założ szpulkę dolną z nawiniętą nicią. Szycie można rozpocząć natychmiast bez podciągania nici dolnej poprzez włożenie szpulki dolnej do bębna i przewleczenie nici przez szczelinę w pokrywie płytki ściągowej.

**Przypomnienie**

- Szczegółowe informacje o szyciu po podciągnięciu nici dolnej, na przykład w celu wykonania zmarszczenia lub swobodnego pikowania, znajdują się w temacie „Podciąganie dolnej nici” na stronie B-21.

**PRZESTROGA**

- Użyj szpulki dolnej z prawidłowo nawiniętą nicią, w przeciwnym razie może dojść do złamania igły lub nieprawidłowego naprężenia nici.

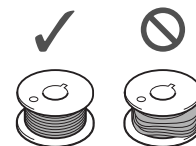

- Przed włożeniem lub zmianą szpulki dolnej wyłącz maszynę, w przeciwnym razie może dojść do obrażeń ciała, jeśli zostanie naciśnięty przycisk „Start/Stop” lub dowolny inny przycisk, a maszyna zacznie pracować.

- 1 Raz lub dwa razy naciśnij przycisk  (przycisk pozycji igły), aby podnieść igłę.
- 2 Wyłącz maszynę.
- 3 Podnieś dźwignię podnoszenia stopki.
- 4 Przesuń zatrzask pokrywy szpulki dolnej w prawo.

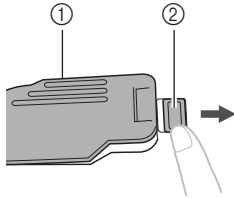

- ① Pokrywa szpulki dolnej  
② Zatrzask

- 5 Zdejmij pokrywę szpulki dolnej.
- 6 Prawą ręką przytrzymaj szpulkę dolną, tak aby nić rozwijała się w lewo, a lewą ręką przytrzymaj końcówkę nici. Następnie prawą ręką umieść szpulkę dolną w bębnieku.

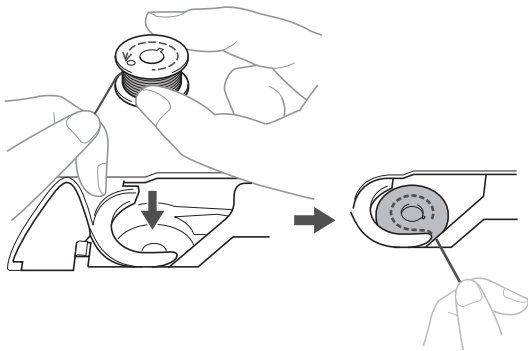

- 7 Ostrożnie chwyć prawą ręką szpulkę dolną (1) i przelóż lewą ręką koniec nici wokół zaczepu pokrywy płytki ścięgowej (2).

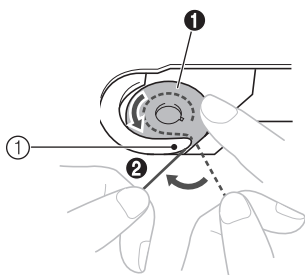

- ① Zaczep

## ⚠ PRZESTROGA

- Pamiętaj, aby trzymać szpulkę dolną palcem w sposób umożliwiający rozwijanie nici dolnej w prawidłowym kierunku. W przeciwnym razie może dojść do zerwania lub nieprawidłowego naprężenia nici.

## Przypomnienie

- Sposób, w jaki nić dolna powinna przechodzić przez bębenek, został oznaczony strzałkami wokół bębna. Sprawdź, czy nić została założona we wskazany sposób.

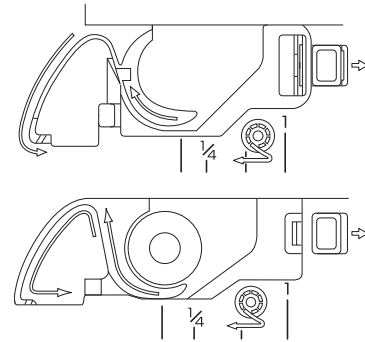

- 8 Ostrożnie przytrzymując prawą ręką szpulkę dolną (1), przelóż nić owleczoną wokół zaczepu przez szczelinę w pokrywie płytki ścięgowej (2) i lekko pociągnij ją lewą ręką (3).

- Nić wejdzie w sprężynę regulacji naprężenia w bębnieku.

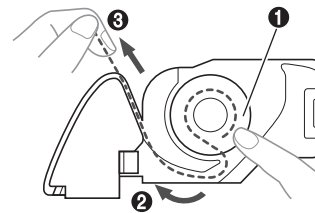

- 9 Ostrożnie przytrzymując prawą ręką szpulkę dolną (1), kontynuuj przekładanie nici przez szczelinę lewą ręką (2). Następnie odetnij nić przycinakiem (3).

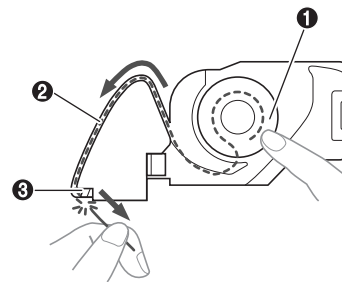



### Uwaga

- Jeśli nić nie została poprawnie przełożona przez sprężynę regulującą napięcie w bębnie, jej napięcie może być nieprawidłowe.

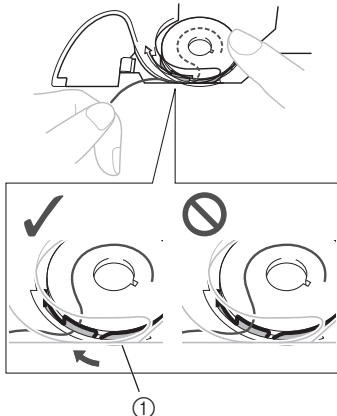

① Sprężyna regulująca napięcie

### 10 Załóż z powrotem pokrywę szpulki dolnej.

Wsuń zaczep w lewym dolnym rogu pokrywy szpulki dolnej, a następnie dociśnij ją lekko z prawej strony.

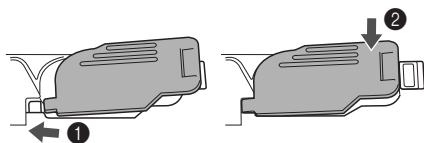

→ Nawijanie nici dolnej zostało zakończone.

W następnej kolejności załóż górną nić. Wykonaj czynności opisane w rozdziale „Nawlekanie górnej nici” na stronie B-17.



### Przypomnienie

- Szycie można rozpocząć bez podciągania nici dolnej. Jeśli chcesz podciągnąć nić dolną przed rozpoczęciem szycia, wykonaj procedurę opisaną w temacie „Podciąganie dolnej nici” na stronie B-21.

## Nawlekanie górnej nici

**⚠ PRZESTROGA**

- Nasadki szpulki są dostępne w trzech rozmiarach, umożliwiając dopasowanie nasadki szpulki do rozmiaru użytej szpulki. Jeśli nasadka szpulki jest za mała dla użytej szpulki, nić może zakleszczyć się w rowku szpulki lub spowodować złamanie igły. Podczas używania szpulki z nicią mini king użyj wkładki szpulki z nicią (szpulka z nicią mini king). Aby uzyskać więcej informacji o doborze nasadki szpulki do stosowanej nici, patrz strona B-12.

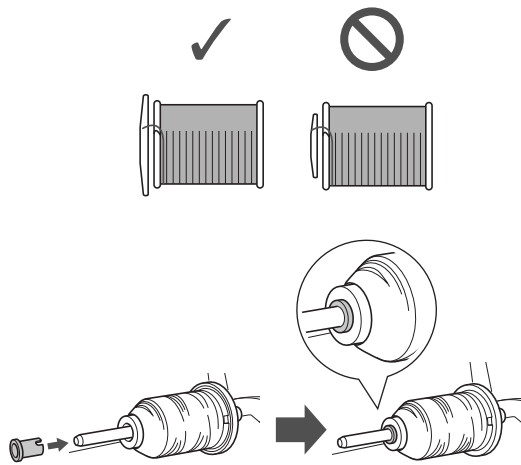

- W trakcie nawlekania górnej nici postępuj zgodnie z poniższymi instrukcjami. Nieprawidłowe nawleczenie górnej nici może doprowadzić do zaplątania się nici lub do wygięcia bądź złamania igły.
- Nigdy nie używaj nici o gramaturze 20 lub mniejszej.
- Stosuj prawidłową kombinację igły i nici. Szczegółowe informacje na temat kombinacji igieł i nici znajdują się w temacie „Kombinacje tkaniny/nici/igły” na stronie B-24.

## Nawlekanie górnej nici

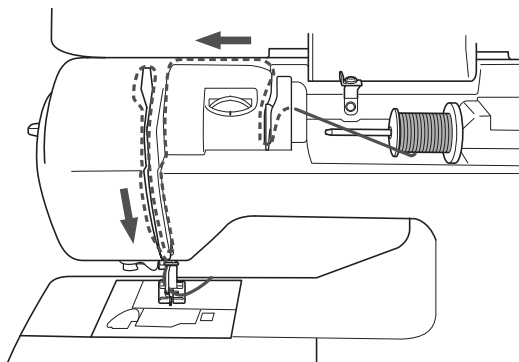

W trakcie nawlekania górnej nici postępuj zgodnie z poniższymi instrukcjami.

- 1 Włącz maszynę.
- 2 Podnieś stopkę za pomocą dźwigni podnoszenia stopki.

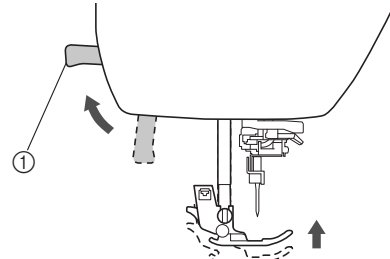

- ① Dźwignia podnoszenia stopki  
→ Przesłona górnej nici otworzy się, umożliwiając nawleczenie.

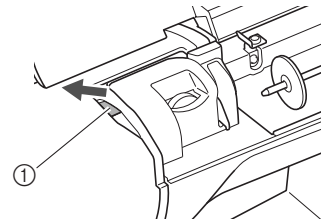



- ① Przesłona

**Uwaga**

- Nici nie można nawlec bez podniesienia stopki.

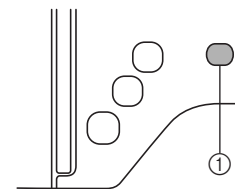
- 3 Raz lub dwa razy naciśnij przycisk  (przycisk pozycji igły), aby podnieść igłę.



- ① Przycisk pozycji igły  
→ Igła została prawidłowo podniesiona, jeśli oznaczenie na pokrętle znajduje się u góry, jak na poniższym rysunku. Sprawdź, czy oznaczenie na pokrętle znajduje się u góry. Jeśli nie, naciśnij przycisk  (przycisk pozycji igły) do momentu, aż oznaczenie znajdzie się u góry.



- ① Oznaczenie na pokrętle

- 4 Wyłącz maszynę.

- 5** Zdejmij nasadkę szpulki umieszczoną na trzpieniu szpulki.

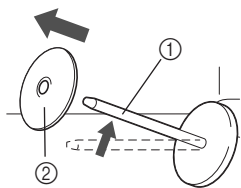

- ① Trzpień szpulki  
② Nasadka szpulki

- 6** Nałóż szpulkę z nicią na trzpień szpulki.

Nasuń szpulkę na trzpień, utrzymując ją w pozycji poziomej, tak aby nić odwijła się od spodu do przodu szpulki.

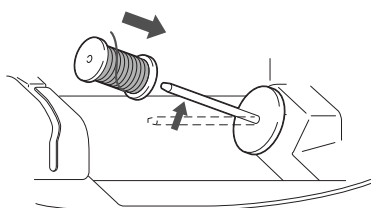

## ⚠ PRZESTROGA

- Jeśli szpulka lub nasadka szpulki nie zostały ustawione poprawnie, nić może zaplątać się wokół trzpienia szpulki lub może dojść do złamania igły.

- 7** Nasuń nasadkę szpulki na trzpień szpulki.

Nasuń nasadkę szpulki jak najdalej w prawo, jak pokazano na rysunku, okrągłą stroną zwróconą w lewo.

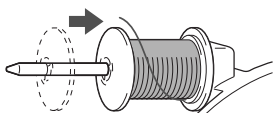

- 8** Przytrzymując nić lekko prawą ręką, pociągnij nić lewą ręką i przelóż ją przez pokrywę przewodnika nici do przodu.

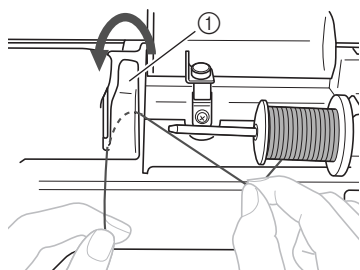

- ① Pokrywa przewodnika nici

- 9** Trzymając nić lekko prawą dłonią, przeciągnij nić pod płytką przewodnika nici, a następnie pociągnij ją do góry.

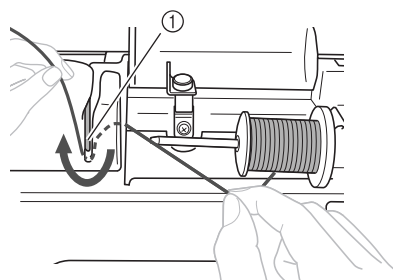

- ① Płytkę przewodnika nici

- 10** Przeciągnij nić przez kanał nici w kolejności pokazanej poniżej.

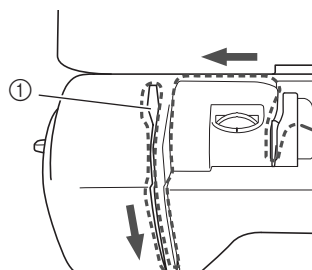

- ① Przesłona

## 💡 Uwaga

- Maszyny nie można nawlec, jeśli stopka jest opuszczona, a przesłona zamknięta. Pamiętaj, aby podnieść stopkę i otworzyć przesłonę przed nawlekaniami maszyny. Ponadto pamiętaj, aby przed wyjęciem górnej nici podnieść stopkę i otworzyć przesłonę.
- Maszyna jest wyposażona w okienko umożliwiające sprawdzenie położenia dźwigni podnoszenia nici. Popatrzy przez okienko i sprawdź, czy nić jest prawidłowo podawana przez dźwignię podnoszenia.

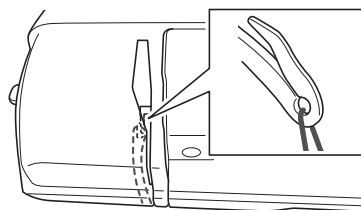



**11 Przelóż nić przez prowadnik nici igielnicy.**

Niść można z łatwością przełożyć przez prowadnik nici igielnicy, przytrzymując ją lewą ręką i przekładającą prawą, jak pokazano na rysunku. Upewnij się, że nić przechodzi przez lewą stronę zaczepu w prowadniku nici igielnicy.

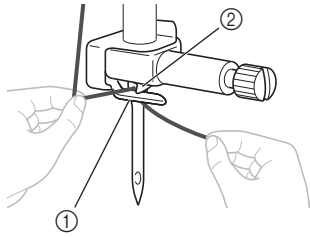

- ① Prowadnik nici igielnicy
- ② Zaczep

**Nawlekanie nici na igłę****Przypomnienie**

- Z nawlekcaczem można stosować igły do maszyn do szycia o wielkości od 75/11 do 100/16.
- Nawlekcza nie można używać z igłą skrzydełkową ani igłą podwójną.
- Do nawlekania nici takich jak przezroczyste nici nylonowe z przędzy jednowłóknowej (monofilamentu) lub nici specjalnych nie zaleca się stosowania nawlekcza.
- Informacje na temat rozwiązywania problemów w sytuacji, gdy nie można zastosować nawlekcza, znajdują się w rozdziale „Ręczne nawlekanie igły (bez użycia nawlekcza)” na stronie B-20.

**1 Pociągnij w lewo końcówkę nici przeprowadzoną przez prowadnik nici igielnicy ① następnie przelóż nić przez rowek prowadnika nici a. Mocno pociągnij nić z przodu i całkowicie włóż ją w szczelinę tarczy prowadnika nici z oznaczeniem „7” ②.**

- Upewnij się, że nić przechodzi przez rowek prowadnika nici.

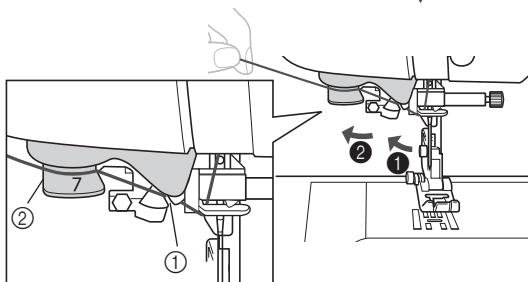
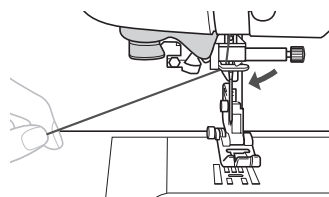

- ① Rowek prowadnika nici
- ② Tarcza prowadnika nici

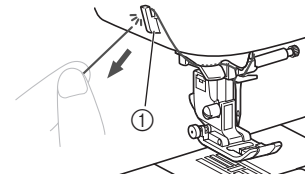
**2 Przytnij nić przecinakiem nici znajdującym się z lewej strony maszyny.**

- ① Przecinak

**Uwaga**

- Jeśli nie można prawidłowo przyciąć wyciągniętej nici, opuść dźwignię podnoszenia stopki tak, aby przytrzymała nić przed jej przycięciem. Po wykonaniu tej czynności pomір krok ③.
- W przypadku korzystania z nici szybko odwijającej się ze szpulkі, takiej jak nić metaliczna, nawleczenie nici na igłę może być trudne po przycięciu nici. Dlatego też nie korzystaj z przecinaka nici, tylko wyciągnij około 8 cm (ok. 3 cale) nici już po przełożeniu jej przez tarczę prowadnika nici (oznaczonej jako „7”).

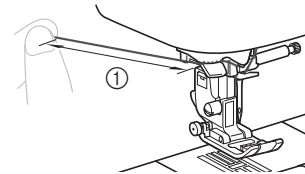

- ① 8 cm (ok. 3 cale) lub więcej

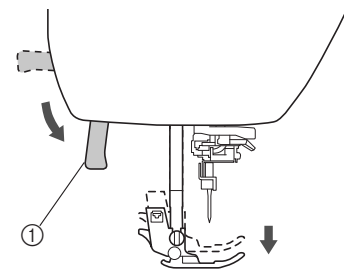
**3 Opuść stopkę za pomocą dźwigni podnoszenia stopki.**

- ① Dźwignia podnoszenia stopki

- 4 Opuszczaj dźwignię nawlekcza znajdującą się z lewej strony maszyny do momentu usłyszenia odgłosu kliknięcia. Następnie powoli ustaw dźwignię w pierwotnej pozycji.

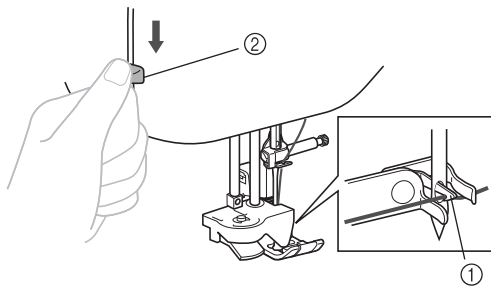

- ① Haczyk  
 ② Dźwignia nawlekcza igły  
 → Haczyk obraca się i przechodzi przez ucho igły.

**Uwaga**

- Nawleczenie nici na igłę przez nawlekcza jest niemożliwe, jeśli igła nie jest podniesiona do najwyższej pozycji. Przekręć pokrętło w kierunku przeciwnym do ruchu wskazówek zegara, aby ustawić igłę w najwyższym położeniu. Igła została prawidłowo podniesiona, jeśli oznaczenie na pokrętle znajduje się u góry, jak przedstawiono w punkcie 3 na stronie strona B-17.

- 5 Ostrożnie pociągnij koniec nici przeprowadzony przez ucho igły.

Jeśli na nici przewleczonej przez ucho igły utworzyła się pętla, ostrożnie przeciągnij ją przez ucho igły i wyciągnij końcówkę nici.

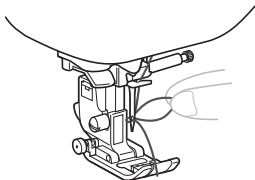

**PRZESTROGA**

- W trakcie wyciągania nici nie używaj dużej siły, gdyż może to doprowadzić do złamania lub wygięcia igły.

- 6 Podnieś dźwignię podnoszenia stopki, przełóż końcówkę nici przez stopkę i pod nią, a następnie wyciągnij nić na ok. 5 cm (ok. 2 cale) w stronę tyłu maszyny.

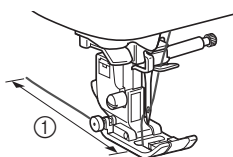

- ① 5 cm (ok. 2 cale)

**Ręczne nawlekanie igły (bez użycia nawlekcza)**

W przypadku używania specjalnych nici, takich jak przezroczyste nici nylonowe, igły skrzydełkowej i igły podwójnej nie można nawlekać za pomocą nawlekcza. Igłę należy wtedy nawlec w sposób opisany poniżej.

- 1 Nawlekać maszynę, aż dotrzesz do ucha igły.
- Szczegółowe informacje na ten temat można znaleźć w rozdziale „Nawlekanie górnej nici” na stronie B-17.
- 2 Opuść dźwignię podnoszenia stopki.

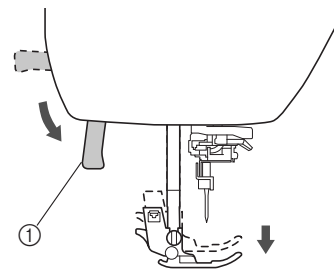

- ① Dźwignia podnoszenia stopki

- 3 Przewlec nić przez ucho igły w kierunku od siebie.

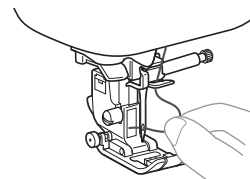

**PRZESTROGA**

- Upewnij się, że zasilanie jest wyłączone podczas nawlekania igły ręcznie. W przeciwnym razie może dojść do obrażeń ciała, jeśli zostanie naciśnięty przycisk „Start/ Stop” lub dowolny inny przycisk, a maszyna zacznie pracować.

- 4 Podnieś dźwignię podnoszenia stopki, przełóż końcówkę nici przez stopkę i pod nią, a następnie wyciągnij nić na ok. 5 cm (ok. 2 cale) w stronę tyłu maszyny.

## Podciąganie dolnej nici

W przypadku wykonywania zmarszczeń lub swobodnego pikowania najpierw podciągnij nić dolną w opisany niżej sposób.

- 1 Informacje o nawlekanii górnej nici w maszynie i przewlekanii jej przez igłę znajdują się w temacie „Nawlekanie górnej nici” (strona B-17).
- 2 Aby włożyć szpulkę dolną do bębna, wykonaj czynności z punktów od 4 do 6 „Zakładanie szpulki dolnej” (strona B-14) w celu instalacji szpulki dolnej.
- 3 Przeprowadź nić dolną przez szczelinę.  
Nie obcinaj nici przecinakami.

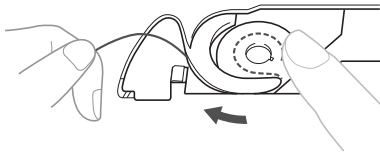

- 4 Przytrzymując ostrożnie górną nić lewą ręką, dwa razy naciśnij przycisk  (przycisk pozycji igły), aby opuścić, a następnie podnieść igłę.

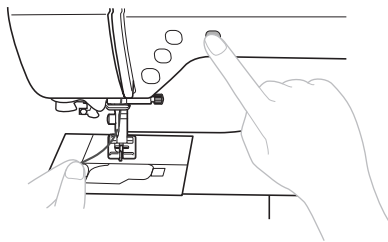

→ Nić dolna jest owinięta wokół górnej nici i można ją podciągnąć.

- 5 Ostrożnie podciągnij górną nić, aby wyciągnąć koniec dolnej nici.

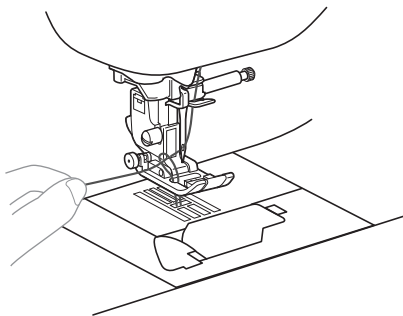

- 6 Podciągnij nić dolną, przeprowadź ją pod stopką i pociągnij ją na ok. 10 cm (4 cale) w stronę tyłu maszyny, tak aby zrównała się z górną nicią.

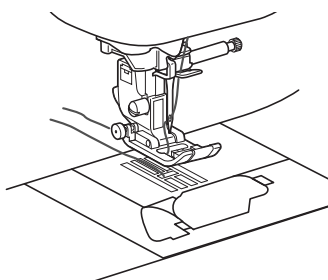

- 7 Załóż z powrotem pokrywę szpulki dolnej.

Wsuń zaczep w lewym dolnym rogu pokrywy szpulki dolnej, a następnie dociśnij ją lekko z prawej strony.

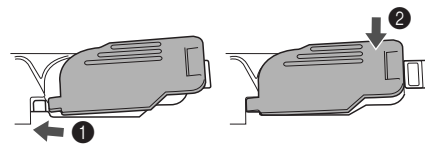

## Używanie igły podwójnej

Przy użyciu igły podwójnej można szyć dwie równoległe linie tego samego ściegu z wykorzystaniem różnych nici. Grubość i jakość górnych nici powinny być takie same. Pamiętaj, aby używać igły podwójnej, poziomego trzpienia szpulki oraz odpowiedniej nasadki szpulki.

Szczegółowe informacje o ściegach, jakie można szyć za pomocą igły podwójnej, znajdują się w temacie „Tabela ustawień ściegów”, od strona B-38.

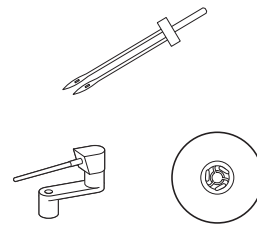

### Przypomnienie

- Igła podwójna jest zwykle stosowana do tworzenia bardzo wąskich fałd i zakładki. Aby zakupić opcjonalną stopkę do wąskich fałd i zakładki, skontaktuj się z najbliższym autoryzowanym sprzedawcą produktów firmy Brother (SA194, F069: XF5832-001).

## PRZESTROGA

- Używaj wyłącznie igły podwójnej (igła 2/11, kod części: X59296-121). Użycie igieł innego rodzaju może spowodować wygięcie igły lub uszkodzenie maszyny.
- Nigdy nie używaj wygiętych igieł. Wygięte igły mogą łatwo ulec złamaniu, co może grozić odniesieniem obrażeń.
- Z igłą podwójną nie można używać nawlekaacza. W przypadku użycia nawlekaacza z igłą podwójną może dojść do uszkodzenia maszyny.

- 1 Załóż igłę podwójną.

- Szczegółowe informacje dotyczące zakładania igły znajdują się w temacie „Wymiana igły” na stronie B-25.

- 2 Przewlec górną nić przez ucho lewej igły.

- Szczegółowe informacje znajdują się w punktach od 1 do 11 w temacie „Nawlekanie górnej nici” na stronie B-17.

- 3** Ręcznie przewlec górną nić przez lewą igłę.  
Przeprowadź nić przez ucho igły od przodu.

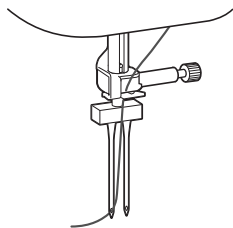

- 4** Włóż poziomy trzpień szpulki do wałka nawijacza szpulki dolnej.  
Włóż poziomy trzpień szpulki tak, aby był ustawiony prostopadłe względem wałka nawijacza szpulki dolnej.

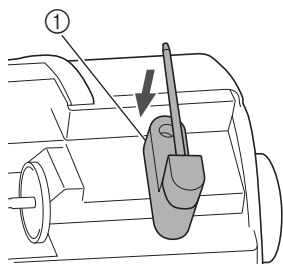

① Wałek nawijacza szpulki dolnej

- 5** Przechyl trzpień szpulki w lewo, aby ustawić go poziomo.

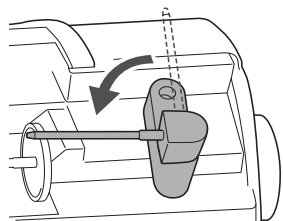

- 6** Umieść szpulkę górnej nici dla igły z prawej strony na poziomym trzpieniu szpulki, a następnie załóż nasadkę szpulki.  
Nić powinna odwijać się z przodu od dołu szpulki.

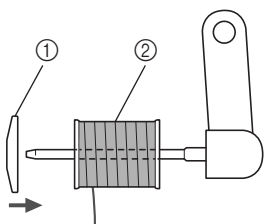

① Nasadka szpulki  
② Szpulka

- 7** Przewlec górną nić z prawej strony w taki sam sposób jak przez ucho lewej igły.

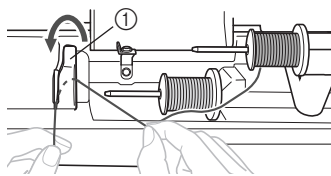

- ① Pokrywa przewodnika nici
- Szczegółowe informacje znajdują się w punktach od **8** do **10** w temacie „Nawlekanie górnej nici” na stronie B-17.

- 8** Ręcznie nawlec nić na prawą igłę bez przeprowadzania nici przez przewodnik nici igielnicy.  
Przewlec nić przez ucho igły od przodu do tyłu.

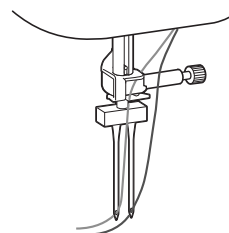

- Z igłą podwójną nie można używać nawlekacza. W przypadku użycia nawlekacza z igłą podwójną może dojść do uszkodzenia maszyny.

- 9** Załóż stopkę do ściegu zygzakowego „J”.

- Szczegółowe informacje dotyczące wymiany stopki znajdują się w temacie „Wymiana stopki” na stronie B-27.

## ⚠ PRZESTROGA

- Pamiętaj, aby z igłą podwójną stosować stopkę do ściegu zygzakowego „J”. W przypadku wystąpienia nieregularnych ściegów użyj stopki do monogramów „N” lub zamocuj materiał stabilizujący.

- 10** Włącz maszynę i wybierz ścieg.

- Informacje o wyborze ściegu znajdują się w temacie „Wybór wzoru ściegu” na stronie B-29.
- Ściegi stosowane z igłą podwójną wymieniono w temacie „Tabela ustawień ściegów” na stronie B-38.

## ⚠ PRZESTROGA

- Pamiętaj, aby dla igły podwójnej wybrać odpowiedni ścieg. W przeciwnym razie igła może się złamać i może dojść do uszkodzenia maszyny.

- 11 Naciśnij przycisk , aby włączyć tryb igły podwójnej.

Upewnij się, że na ekranie LCD pojawia się .

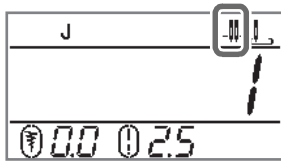

## PRZESTROGA

- Pamiętaj, aby podczas używania igły podwójnej wybrać ustawienie igły podwójnej. W przeciwnym razie igła może się złamać i może dojść do uszkodzenia maszyny.

- 12 Rozpocznij szycie.

- Szczegółowe informacje dotyczące rozpoczynania szycia znajdują się w temacie „ROZPOCZYNIANIE SZYCIA” na stronie B-29.

→ Dwie linie ściegu są wyszywane równoległe do siebie.

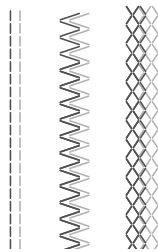

### Uwaga

- Aby zmienić kierunek szycia, naciśnij przycisk  (przycisk pozycji igły), aby podnieść igłę z tkaniny, a następnie podnieś dźwignię podnoszenia stopki i obróć tkaninę.

## PRZESTROGA

- Nie próbuj obracać tkaniny, gdy igła podwójna jest opuszczona na tkaninę. W przeciwnym razie igła może się złamać i może dojść do uszkodzenia maszyny.

## Kombinacje tkaniny/nici/igły

- **Igły, których można używać z tą maszyną: Igły do domowych maszyn do szycia (rozmiar 65/9 – 100/16)**  
\* Im wyższy numer, tym większa igła. Mniejsze numery oznaczają cieńsze igły.
- **Nici, których można używać z tą maszyną: gramatura 30 – 90**  
\* Nigdy nie używaj nici o gramaturze 20 lub mniejszej. Może to doprowadzić do awarii maszyny.  
\* Im niższy numer, tym grubsza nić. Większe numery oznaczają cieńsze nici.
- **Igła maszyny i nić, których należy używać, zależą od typu i grubości tkaniny. Wybierając nić i igłę odpowiednie do szytej tkaniny, posługuj się informacjami z poniższej tabeli.**
  - Kombinacje przedstawione w tabeli stanowią ogólne wskazówki. Należy pamiętać, aby przeprowadzić próbne szycie na rzeczywistej liczbie warstw i typie tkaniny używanym w projekcie.
  - Igły maszyny są materiałami eksploatacyjnymi. Ze względów bezpieczeństwa i w celu uzyskania najlepszych rezultatów zalecamy regularną wymianę igieł. Szczegółowe informacje dotyczące wymiany igieł znajdują się w temacie „Kontrola igły” na stronie B-25.
- **Zasadniczo cieńszych igieł i nici należy używać do szycia cieńszych tkanin, natomiast większych igieł i grubszych nici do szycia grubszych tkanin.**
- **Należy wybrać ścieg odpowiedni do tkaniny, a następnie ustawić długość ściegu. Podczas szycia cieńszych tkanin należy ustawić drobniejszy (krótszy) ścieg. Podczas szycia grubszych tkanin należy ustawić grubszy (dłuższy) ścieg. (strona B-34)**

| Typ tkaniny/Zastosowanie             |  | Nić  |           | Rozmiar igły                              | Długość ściegu [mm (cale)]                              |
|--------------------------------------|--|--|-----------|---|---|
|                                      |  | Typ  | Gramatura |   |   |
| Tkaniny lekkie                       | Batyst, żorżeta, szalis, organdyna, krepa, szyfon, woal, gaza, tiul, podszewka itp.  | Niść poliestrowa                                       | 60 – 90   | 65/9 - 75/11                              | Drobne ściegi<br>1,8-2,5<br>(1/16-3/32)                 |
|                                      |  | Niść bawełniana, niść jedwabna                         | 50 – 80   |   |   |
| Tkaniny o średniej gramaturze        | Sukno, tafta, gabardyna, flanela, kora, podwójna gaza, len, frotte, tkanina o splocie waflowym, tkanina pościelowa, popelina, twill bawełniany, satyna, bawełna narzutowa itp. | Niść poliestrowa                                       | 60 – 90   | 75/11 - 90/14                             | Regularne ściegi<br>2,0-3,0<br>(1/16-1/8)               |
|                                      |  | Niść bawełniana, niść jedwabna                         | 50 – 60   |   |   |
| Tkaniny o dużej gramaturze           | Dżins (12 uncji lub więcej), płótno itp.   | Niść poliestrowa,<br>Niść bawełniana                   | 30        | 100/16                                    | Grubsze ściegi<br>2,5-4,0<br>(3/32-3/16)                |
|                                      | Dżins (12 uncji lub więcej), płótno, tweed, sztruks, welur, wełna melton, tkanina z powłoką winylową itp.  | Niść poliestrowa                                       | 60        | 90/14 - 100/16                            |   |
|                                      |  | Niść bawełniana, niść jedwabna                         | 30 – 50   |   |   |
| Tkaniny elastyczne (dzianinowe itp.) | Dzianina, trykot, tkanina na t-shirty, wełna, tkanina interlock itp.   | Niść bawełniana,<br>Niść poliestrowa,<br>Niść jedwabna | 50        | Igła z okrągłym czubkiem<br>75/11 - 90/14 | Odpowiednie ustawienie w zależności od grubości tkaniny |
| Do ściegów wierzchnich               |  | Niść poliestrowa,<br>Niść bawełniana                   | 30        | 90/14 - 100/16                            | Odpowiednie ustawienie w zależności od grubości tkaniny |
|                                      |  |  | 50 – 60   | 75/11 - 90/14                             |   |

### ■ Przezroczysta nić nylonowa

Bez względu na tkaninę i nić stosuj igły do ściegu wierzchniego przeznaczone do domowych maszyn do szycia.

## ⚠ PRZESTROGA

- Dozwolone kombinacje tkaniny, nici i igły zostały przedstawione w powyższej tabeli. Jeśli kombinacja tkaniny, nici i igły nie jest prawidłowa, zwłaszcza przy szyciu grubych tkanin (jak materiał dżinsowy) cienkimi igłami (na przykład od 65/9 do 75/11), igła może się wygiąć lub złamać. Dodatkowo szew może być nierówny lub pofałdowany oraz mogą występować pominięte ściegi.

## Wymiana igły

Należy przestrzegać następujących środków ostrożności dotyczących obchodzenia się z igłą. Niezastosowanie się do tych zaleceń jest wyjątkowo niebezpieczne, gdyż igła może przykładowo pęknąć, a jej odłamki mogą ulec rozrzuceniu. Pamiętaj, aby zapoznać się i postępować zgodnie z poniższymi instrukcjami.

### ⚠ PRZESTROGA

- Używaj tylko igieł zalecanych do stosowania w domowych maszynach do szycia. Użycie igieł innego rodzaju może spowodować wygięcie igły lub uszkodzenie maszyny.
- Nigdy nie używaj wygiętych igieł. Wygięte igły mogą łatwo ulec złamaniu, co może grozić odniesieniem obrażeń.

### Kontrola igły

Szycie z wygiętą igłą jest wyjątkowo niebezpieczne, gdyż może ona ulec złamaniu w trakcie pracy maszyny.

Przed założeniem igły połóż ją płaską stroną na równej powierzchni i sprawdź, czy odległość między igłą a powierzchnią jest równa na całej długości igły.

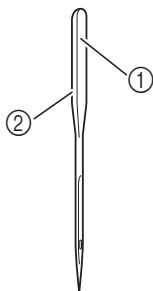

- ① Płaska strona
- ② Oznaczenie rodzaju igły

### ⚠ PRZESTROGA

- Jeśli odległość pomiędzy igłą a płaską powierzchnią na całej długości nie jest równa, oznacza to, że igła jest wygięta. Nie używaj wygiętej igły.

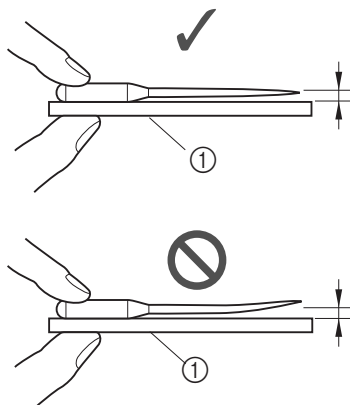

- ① Płaska powierzchnia

### 💡 Uwaga

- Iglę należy wymienić w opisanych poniżej czterech sytuacjach:
  - ① Podczas próbnego szycia z małą szybkością w momencie wchodzenia igły w tkaninę słychać nietypowe odgłosy. (Końcówka igły może być złamana.)
  - ② Jeśli ścięgi są pomijane. (Iglą może być zgięta.)
  - ③ Po zakończeniu jednego projektu, na przykład po uszyciu jednej sztuki odzieży.
  - ④ Po wykorzystaniu trzech pełnych szpulek dolnych nici.

### Wymiana igły

Używaj śrubokręta i igły określonej jako prosta zgodnie z instrukcjami przedstawionymi w temacie „Sprawdzanie igły”.

- 1 Raz lub dwa razy naciśnij przycisk  $\oplus$  (przycisk pozycji igły), aby podnieść igłę.
- 2 Wyłącz maszynę.

### ⚠ PRZESTROGA

- Przed wymianą igły wyłącz maszynę, w przeciwnym razie może dojść do obrażeń ciała, jeśli zostanie naciśnięty przycisk „Start/Stop” lub dowolny inny przycisk, a maszyna zacznie pracować.

- 3 Umieść tkaninę lub kartkę papieru pod stopką, zakrywając otwór w płycie ścięgowej.

### 💡 Uwaga

- Przed wymianą igły zakryj otwór w płycie ścięgowej tkaniną lub kartką papieru, co zapobiegnie wpadnięciu igły do wnętrza maszyny.

- 4 Opuść stopkę.

**5** Przytrzymaj igłę lewą ręką, a następnie przekręć do siebie śrubokrętem śrubę mocującą igły (w kierunku przeciwnym do ruchu wskazówek zegara), aby zdjąć igłę.

- Śrubę mocującą igły można odkręcić i przykręcić również śrubokrętem w kształcie dysku.

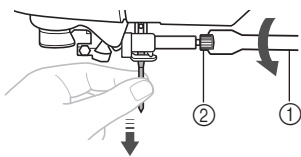

- ① Śrubokręt
- ② Śruba mocująca igły

- W trakcie odkręcania lub przykręcania śruby mocującej igły nie używaj nadmiernej siły, gdyż może to doprowadzić do uszkodzenia niektórych części maszyny.

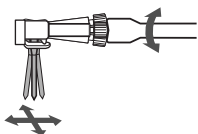

**6** Wsuń igłę do momentu napotkania punktu oporu igły, płaską stroną igły kierując ku tylnej części maszyny.

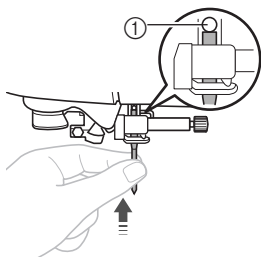

- ① Punkt oporu igły

**7** Przytrzymaj igłę lewą ręką i dokręć śrubę mocującą igły śrubokrętem.

Przekręć śrubę w stronę tyłu maszyny (zgodnie z kierunkiem ruchu wskazówek zegara).

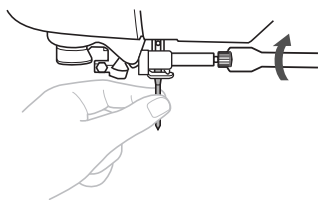

## **⚠ PRZESTROGA**

- Sprawdź, czy włożona igła dotyka punktu oporu igły oraz czy śruba mocująca igły jest mocno dokręcona. W przeciwnym razie może dojść do uszkodzenia lub złamania igły.



## Wymiana stopki

**⚠ PRZESTROGA**

- Używaj stopki, która jest odpowiednia do typu stosowanego ściegu. W przeciwnym razie igła może uderzać o stopkę, a to z kolei może skutkować wygięciem lub złamaniem igły.
- Używaj tylko stoppek przeznaczonych specjalnie do maszyn tego typu. Stosowanie stoppek innego rodzaju może być przyczyną obrażeń lub uszkodzenia maszyny.

## Wymiana stopki

1 Raz lub dwa razy naciśnij przycisk  (przycisk pozycji igły), aby podnieść igłę.

2 Wyłącz maszynę.

**⚠ PRZESTROGA**

- Przed wymianą stopki wyłącz maszynę, w przeciwnym razie może dojść do obrażeń ciała, jeśli zostanie naciśnięty przycisk „Start/Stop” lub dowolny inny przycisk, a maszyna zacznie pracować.

3 Podnieś dźwignię podnoszenia stopki, jeśli to konieczne.

4 Naciśnij czarny przycisk z tyłu uchwytu stopki.

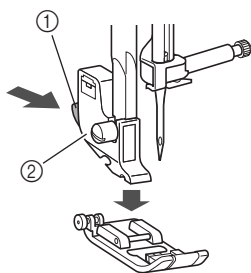

- 1 Czarny przycisk  
2 Uchwyt stopki

5 Umieść inną stopkę pod uchwyt, tak aby trzpień stopki był zrównany z rowkiem uchwytu.

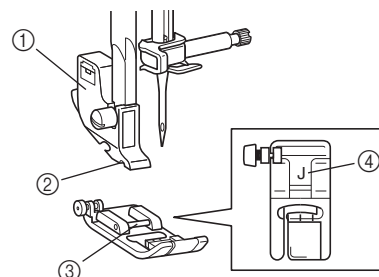

- 1 Uchwyt stopki  
2 Rowek  
3 Trzpień  
4 Typ stopki

6 Powoli opuść dźwignię podnoszenia stopki, tak aby trzpień stopki zablokował się w rowku uchwytu stopki.

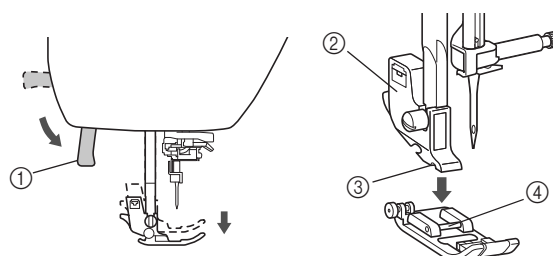

- 1 Dźwignia podnoszenia stopki  
2 Uchwyt stopki  
3 Rowek  
4 Trzpień  
→ Stopka jest zamocowana.

7 Unieś dźwignię podnoszenia stopki, aby sprawdzić, czy stopka jest prawidłowo zamocowana.

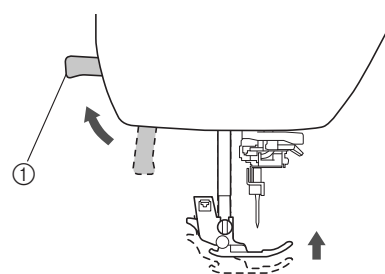

- 1 Dźwignia podnoszenia stopki

### Uwaga

- Po wybraniu ściegu na ekranie pojawi się ikona stopki, która powinna być używana. Przed rozpoczęciem szycia sprawdź, czy jest zamocowana odpowiednia stopka. Jeśli zamocowana stopka jest nieprawidłowa, wyłącz maszynę, załóż odpowiednią stopkę, ponownie włącz maszynę, a następnie jeszcze raz wybierz ścieg.

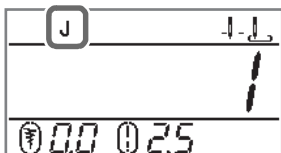

|          |                                  |
|----------|----------------------------------|
| <b>J</b> | Stopka do ściegu zygzakowego „J” |
| <b>N</b> | Stopka do monogramów „N”         |
| <b>G</b> | Stopka do obrębiania „G”         |
| <b>A</b> | Stopka do obszywania dziurek „A” |
| <b>R</b> | Stopka do ściegu krytego „R”     |

- Szczegółowe informacje o stopce, która powinna być używana z wybranym ściegiem, znajdują się w temacie „Tabela ustawień ściegów” na stronie B-38.

## Zdejmowanie i zakładanie uchwyty stopki

Uchwyt stopki zdejmuj przed czyszczeniem maszyny oraz montażem stopki, która nie używa uchwyty, na przykład stopki kroczącej i stopki do pikowania. Zdemontuj uchwyt stopki śrubokrętem.

### 1 Wyłącz maszynę.

### 2 Zdejmij stopkę.

- Szczegółowe informacje na ten temat można znaleźć w rozdziale „Wymiana stopki” na stronie B-27.

### 3 Wykręć śrubę uchwyty stopki śrubokrętem.

Przekręć śrubę w stronę tyłu maszyny (przeciwnie do kierunku ruchu wskazówek zegara).

- Śrubę uchwyty stopki można odkręcić i przykręcić również śrubokrętem w kształcie dysku.

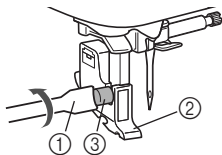

- ① Śrubokręt
- ② Uchwyt stopki
- ③ Śruba uchwyty stopki

## Zakładanie uchwyty stopki

### 1 Wyłącz maszynę.

### 2 Podnieś dźwignię podnoszenia stopki.

### 3 Wyrównaj uchwyt stopki z dolną lewą stroną prowadnika stopki.

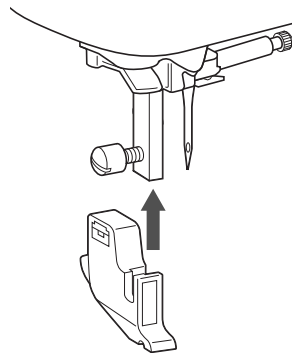

### 4 Przytrzymaj uchwyt stopki w miejscu prawą dłonią, a następnie lewą dłonią dokręć śrubę śrubokrętem.

Przekręć śrubę do siebie (zgodnie z kierunkiem ruchu wskazówek zegara).

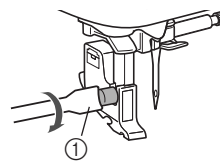

- ① Śrubokręt

## ⚠ PRZESTROGA

- Pamiętaj, aby mocno dokręcić śrubę uchwyty stopki. W przeciwnym razie uchwyt stopki może spaść i uderzyć o igłę, wyginając ją lub łamiąc.

### Uwaga

- Nieprawidłowe założenie uchwyty stopki będzie przyczyną nieprawidłowego naprężenia nici.

# Rozdział 2 ROZPOCZYNANIE SZYCIA

B

ROZPOCZYNANIE SZYCIA

## Szycie

### ⚠ PRZESTROGA

- Gdy maszyna pracuje, zwracaj szczególną uwagę na położenie igły. Dodatkowo trzymaj dłonie z dala od ruchomych części, takich jak igła i pokrętło. W przeciwnym razie może dojść do obrażeń ciała.
- Nie ciągnij tkaniny zbyt mocno ani nie pchaj jej, gdyż może to skutkować obrażeniami ciała lub złamaniem igły.
- Nigdy nie używaj wygiętych igieł. Wygięte igły mogą łatwo ulec złamaniu, co może grozić odniesieniem obrażeń.
- Upewnij się, że igła nie uderza o szpilki fastrygi, gdyż może to skutkować złamaniem lub wygięciem igły.

### Wybór wzoru ściegu



#### Przypomnienie

- Szczegółowe informacje na temat dostępnych typów ściegów można znaleźć w sekcji „Tabela ustawień ściegów” na stronie B-38.

Wybierz odpowiedni ścieg za pomocą przycisku wzoru ściegu. Przycisk wzoru ściegu umożliwia korzystanie z dwóch wzorów ściegu.

#### Przykład:

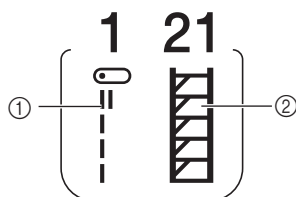

- ① Ścieg prosty (z lewej)
- ② Ścieg obrębiania

Aby wybrać wzór ściegu umieszczony po lewej stronie przycisku, naciśnij przycisk jeden raz.

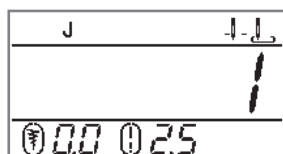

Aby wybrać wzór ściegu umieszczony po prawej stronie przycisku, naciśnij przycisk dwukrotnie.

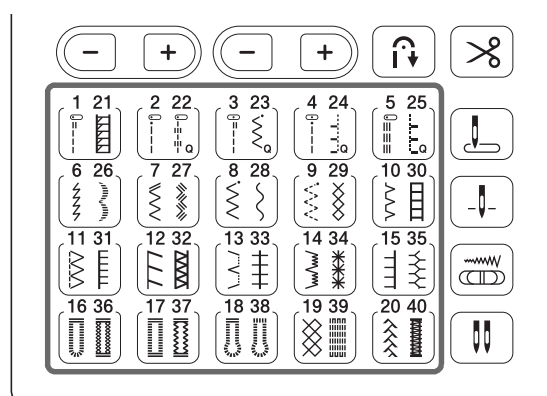
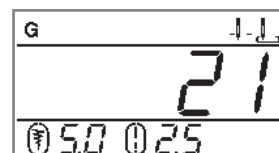

### Szycie ściegu

- 1 Ustaw włącznik zasilania w pozycji ON i naciśnij przycisk (przycisk pozycji igły), aby podnieść igłę.
- 2 Wybierz żądany ścieg zgodnie z procedurą opisaną powyżej w rozdziale „Wybór wzoru ściegu” na stronie B-29.
- 3 W razie potrzeby określ ustawienie automatycznego ściegu wstecznego/wzmacniającego, zmień szerokość ściegu itd.
  - Szczegółowe informacje dotyczące regulacji szerokości i długości ściegu znajdują się w tematach „Ustawianie szerokości ściegu” na stronie B-34 i „Ustawianie długości ściegu” na stronie B-34.
- 4 Załóż stopkę.
  - Szczegółowe informacje dotyczące wymiany stopki znajdują się w temacie „Wymiana stopki” na stronie B-27.



#### Uwaga

- Po wybraniu ściegu na ekranie pojawi się ikona stopki, która powinna być używana. Przed rozpoczęciem szycia sprawdź, czy jest zamocowana odpowiednia stopka. Jeśli zamocowana stopka jest nieprawidłowa, wyłącz maszynę, załóż odpowiednią stopkę, ponownie włącz maszynę, a następnie jeszcze raz wybierz ścieg.

## ⚠ PRZESTROGA

- Zawsze używaj odpowiedniej stopki. Użycie niewłaściwej stopki może być przyczyną uderzenia igły o stopkę, co w konsekwencji może prowadzić do złamania lub wygięcia igły oraz odniesienia obrażeń ciała. Aby sprawdzić zalecenia dotyczące stopki, patrz strona B-38.

- 5 Włóż tkaninę pod stopkę. Przytrzymaj tkaninę i nić lewą ręką, a następnie obróć pokrętko przeciwnie do kierunku ruchu wskazówek zegara lub naciśnij przycisk ⊕ (przycisk pozycji igły), aby ustawić igłę w pozycji początkowej szycia.

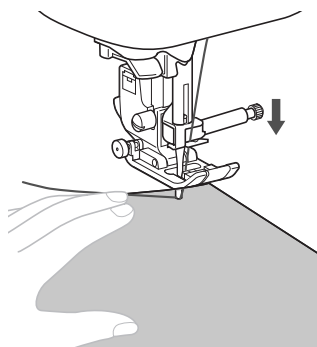

### Przypomnienie

- Czarny przycisk z lewej strony stopki do ściegu zygzakowego „J” należy naciskać tylko wtedy, gdy tkanina nie jest podawana, lub gdy szyta tkanina jest gruba. Zwykle można szyc bez naciskania czarnego przycisku.

- 6 Opuść stopkę.

Podciąganie nici dolnej nie jest konieczne.

- 7 Ustaw szybkość szycia regulatorem szybkości szycia.

Ten regulator umożliwia zmianę szybkości szycia podczas szycia.

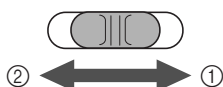

- ① Szybko  
② Wolno

- 8 Naciśnij przycisk „Start/Stop”, aby rozpocząć szycie.

Przesuwaj tkaninę dłonią.

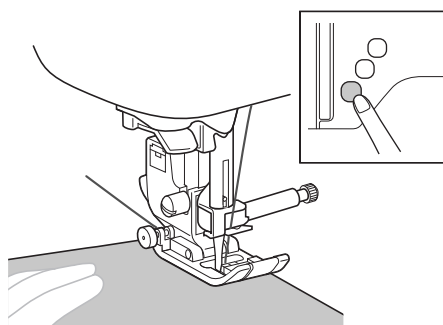

### Przypomnienie

- Gdy jest używany moduł sterowania stopką, szycia nie można rozpocząć poprzez naciśnięcie przycisku „Start/Stop”.

- 9 Aby zatrzymać szycie, ponownie naciśnij przycisk „Start/Stop”.

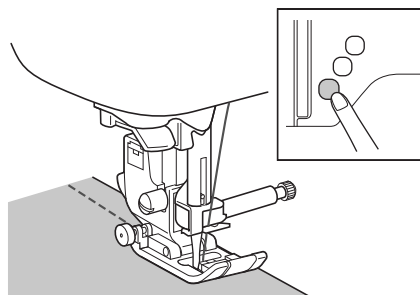

- 10 Naciśnij przycisk ⊗ (przycisk przecinaka nici), aby przyciąć górną i dolną nić.

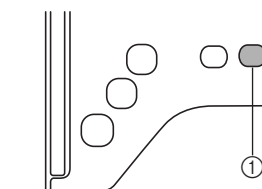

- ① Przycisk przecinaka nici

→ Igła automatycznie wróci do pozycji górnej.

## ⚠ PRZESTROGA

- Nie naciskaj przycisku ⊗ (przycisk przecinaka nici), jeśli nić została już obcięta. Może to skutkować splątaniem nici, złamaniem igły lub uszkodzeniem maszyny.
- Nie naciskaj przycisku ⊗ (przycisk przecinaka nici) podczas pracy maszyny oraz jeśli w maszynie nie ma tkaniny. Nić może się splątać i doprowadzić do uszkodzenia maszyny.

**Uwaga**

- Do obcinania nici nylonowych z przędzy jednowłókowej (monofilamentu) lub innego rodzaju nici dekoracyjnych używaj przycinaka nici znajdującego się z boku maszyny.

**11** Gdy igła przestanie się ruszać, unieś stopkę i wyjmij tkaninę.

**Używanie modułu sterowania stopką**

Szycie można również rozpoczynać i kończyć przy użyciu modułu sterowania stopką.

**PRZESTROGA**

- Nie pozwól, aby w module sterowania stopką gromadziły się skrawki tkaniny i kurz. Może to skutkować pożarem i porażeniem prądem elektrycznym.

**Przypomnienie**

- Gdy jest używany moduł sterowania stopką, szycia nie można rozpocząć poprzez naciśnięcie przycisku „Start/Stop”.
- Za pomocą modułu sterowania stopką można rozpocząć i kończyć nawijanie szpulki dolnej.

**1** Wyłącz maszynę.

**2** Włóż wtyczkę sterownika nożnego do gniazda maszyny.

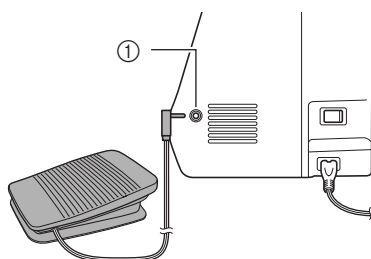

① Gniazdo sterownika nożnego

**3** Włącz maszynę.

**4** Powoli naciśnij moduł sterowania stopką, aby rozpocząć szycie.

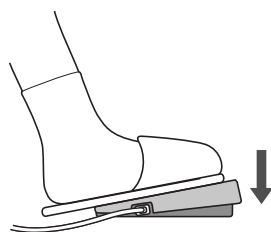
**Przypomnienie**

- Szybkość ustawiona regulatorem szybkości szycia będzie odpowiadać maksymalnej szybkości szycia aktywowanego sterownikiem nożnym.

**5** Aby zatrzymać maszynę, zwolnij moduł sterowania stopką.

**Szycie ściegów wzmacniających**

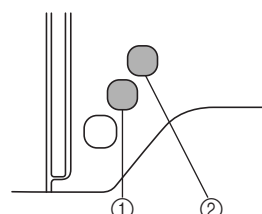

Szycie ściegów wstecznych i wzmacniających jest zwykle konieczne na początku i na końcu szycia. Aby szyc ściegiem wstecznym lub wzmacniającym, użyj przycisku  (przycisk ściegu wstecznego; szczegółowe informacje: patrz „Tabela ustawień ściegów” w kolumnie „Przycisk cofania” na stronie B-38).

Przytrzymanie przycisku  (przycisk ściegu wzmacniającego) powoduje, że maszyna będzie szyc w bieżącym miejscu 3 do 5 ściegów wzmacniających, a następnie zatrzyma pracę.



- ① Przycisk ściegu wstecznego
- ② Przycisk ściegu wzmacniającego

Jeśli wybrano opcję automatycznego ściegu wzmacniającego, ściegi wsteczne (lub wzmacniające) będą szyte automatycznie na początku szycia, gdy jest naciśnięty przycisk „Start/Stop”.

Naciśnij przycisk  (przycisk ściegu wstecznego) lub  (przycisk ściegu wzmacniającego), aby automatycznie dodawać ściegi wsteczne lub wzmacniające na końcu szycia.

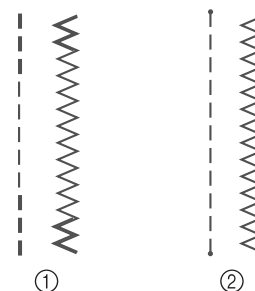

- ① Ścieg wsteczny
- ② Ścieg wzmacniający

Operacja wykonywana po naciśnięciu przycisku zależy od wybranego wzoru. Patrz tabela w temacie „Automatyczny ścieg wzmacniający” na stronie B-32.

## Automatyczny ścieg wzmacniający

Po wybraniu motywu ściegu, przed szyciem włącz funkcję automatycznego ściegu wzmacniającego. Maszyna automatycznie wyszyje ściegi wzmacniające (lub ściegi wsteczne, zależnie od motywu) na początku i na końcu szycia. Patrz tabela na strona B-32.

- 1 Wybierz wzór ściegu.
- 2 Naciśnij przycisk , aby ustawić funkcję automatycznego ściegu wzmacniającego.

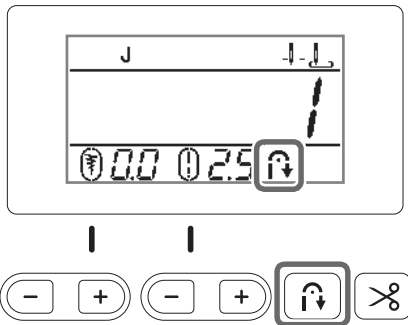

→  pojawia się na ekranie LCD.

### Przypomnienie

- Niektóre ściegi, takie jak ściegi do otworów na guziki i ścieg ryglowy, wymagają zastosowania ściegu wzmacniającego na początku szycia. W przypadku wybrania jednego z tych ściegów maszyna automatycznie włączy tę funkcję (po wybraniu ściegu na ekranie LCD pojawia się symbol ).

- 3 Ustaw tkaninę w pozycji początkowej i rozpocznij szycie.

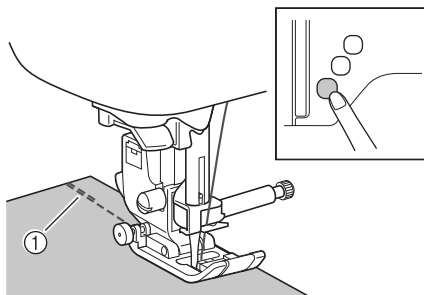



- 1 Ściegi wsteczne (lub ściegi wzmacniające)  
→ Maszyna automatycznie wyszyje ściegi wsteczne (lub ściegi wzmacniające), a następnie będzie kontynuować szycie.

### Przypomnienie

- W przypadku wybrania następujących ściegów maszyna automatycznie użyje ściegu wstecznego na początku ściegu.



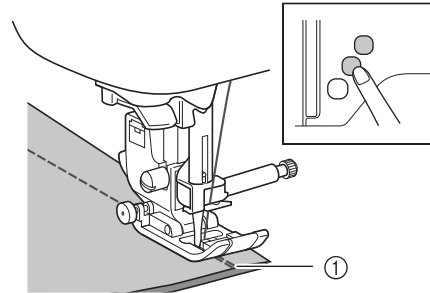

- Jeśli naciśniesz przycisk „Start/Stop” w celu wstrzymania szycia, naciśnij go ponownie, aby kontynuować. Maszyna nie będzie ponownie szyc ściegów wstecznych/wzmacniających.

- 4 Naciśnij przycisk  (przycisk ściegu wstecznego) lub  (przycisk ściegu wzmacniającego).





- 1 Ściegi wsteczne (lub ściegi wzmacniające)  
→ Maszyna wyszyje ściegi wsteczne (lub ściegi wzmacniające) i zatrzyma pracę.

### Przypomnienie

- Aby wyłączyć funkcję automatycznego wzmacniania ściegu, naciśnij przycisk , tak aby symbol  nie był już wyświetlany na ekranie LCD.

Operacja wykonywana po naciśnięciu przycisku zależy od wybranego wzoru. Szczegółowe informacje o operacji wykonywanej po naciśnięciu przycisku znajdują się w poniższej tabeli.

|  | Przycisk ściegu wstecznego  | Przycisk ściegu wzmacniającego          |
|--|--|--|
| Gdy funkcja automatycznego ściegu wzmacniającego nie jest aktywna podczas wybierania ściegów takich jak poniższe:<br> | Maszyna rozpoczyna szycie ściegów i szyje ściegi wsteczne tylko przy naciśniętym przycisku ściegu wstecznego.    | Maszyna szyje od 3 do 5 ściegów wzmacniających przy naciśniętym przycisku ściegu wzmacniającego.                             |
| Gdy funkcja automatycznego ściegu wzmacniającego jest aktywna podczas wybierania ściegów takich jak poniższe:<br>     | Maszyna szyje ściegi wsteczne na początku i na końcu szycia.   | Maszyna szyje ściegi wsteczne na początku szycia oraz ściegi wzmacniające na końcu szycia.                                   |
| Gdy funkcja automatycznego ściegu wzmacniającego nie jest aktywna podczas wybierania ściegów takich jak poniższe:<br> | Maszyna rozpoczyna szycie ściegów i szyje ściegi wsteczne tylko przy naciśniętym przycisku ściegu wstecznego.*   | Maszyna rozpoczyna szycie ściegów i szyje od 3 do 5 ściegów wzmacniających przy naciśniętym przycisku ściegu wzmacniającego. |
| Gdy funkcja automatycznego ściegu wzmacniającego jest aktywna podczas wybierania ściegów takich jak poniższe:<br>     | Maszyna szyje ściegi wzmacniające na początku szycia oraz ściegi wsteczne na końcu szycia.*                      | Maszyna szyje ściegi wzmacniające na początku i na końcu szycia.   |

|  | Przycisk ściegu wstecznego  | Przycisk ściegu wzmacniającego  |
|--|--|--|
| Gdy funkcja automatycznego ściegu wzmacniającego nie jest aktywna podczas wybierania ściegów użytkowych innych niż ściegi proste i ściegi zygzakowe. | Maszyna szyje od 3 do 5 ściegów wzmacniających przy naciśniętym przycisku ściegu wstecznego.                 | Maszyna szyje od 3 do 5 ściegów wzmacniających przy naciśniętym przycisku ściegu wzmacniającego.                 |
| Gdy funkcja automatycznego ściegu wzmacniającego jest aktywna podczas wybierania ściegów użytkowych innych niż ściegi proste i ściegi zygzakowe.     | Maszyna szyje ściegi wzmacniające na początku i na końcu szycia.   | Maszyna szyje ściegi wzmacniające na początku i na końcu szycia.   |

- \* Jeśli opcja  (priorytet wzmacniania) na ekranie ustawień jest włączona, zamiast ściegów wstecznych są szyte ściegi wzmacniające. Patrz „Priorytet wzmacniania” na stronie B-33.

## Priorytet wzmacniania

W przypadku ustawienia „ON” na ekranie ustawień ściegi wzmacniające są szyte na początku i/lub pod koniec szycia wzorów ściegu wzmacniającego, nawet jeśli został naciśnięty przycisk  (Przycisk ściegu wstecznego). Szczegółowe informacje na ten temat można znaleźć w rozdziale „Automatyczny ścieg wzmacniający” na stronie B-32.

- 1 Wyłącz maszynę.
- 2 Trzymając naciśnięty przycisk  (przycisk ściegu wzmacniającego) na panelu sterowania, włącz maszynę do szycia.
- 3 Naciśnij przycisk „-” lub „+”, aby wybrać „M” i/”.

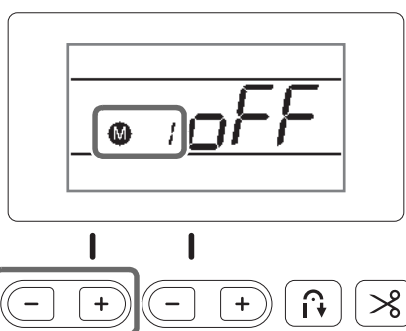

- 4 Naciśnij przycisk „-” lub „+”, aby ustawić „ON”.

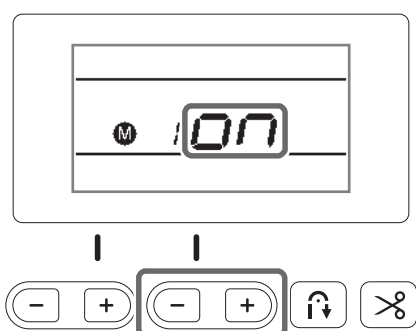

- 5 Wyłącz maszynę, a następnie włącz ją ponownie.

## Ustawianie ściegu

W maszynie w przypadku każdego ściegu są fabrycznie ustawione domyślne wartości szerokości i długości ściegu. Te ustawienia można jednak zmienić, wykonując procedurę opisaną w tym rozmiarze.

### Ustawianie szerokości ściegu

Szerokość ściegu (szerokość zygzaka) można zmienić, tak aby ścieg był szerszy lub węższy.

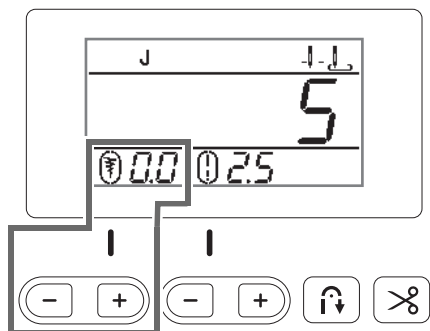



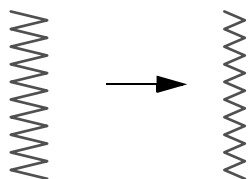

Każde naciśnięcie przycisku „-” powoduje zwężenie ściegu zygzakowego.

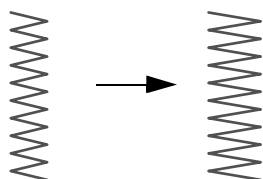

Każde naciśnięcie przycisku „+” powoduje rozszerzenie ściegu zygzakowego.



#### Przypomnienie

- Jeśli wybrano ścieg prosty lub ścieg elastyczny potrójny, zmiana szerokości ściegu powoduje zmianę pozycji igły. Zwiększenie szerokości przesuwa igłę w prawo, a zmniejszenie szerokości przesuwa igłę w lewo.
- Po zmianie szerokości ściegu z ustawienia standardowego symbol  wokół  znika. Po zresetowaniu szerokości ściegu z powrotem do ustawienia standardowego symbol  pojawia się ponownie wokół .

## PRZESTROGA

- Po zmianie szerokości ściegu powoli obróć pokrętkę do siebie (przeciwnie do kierunku ruchu wskazówek zegara) i sprawdź, czy igła nie dotyka stopki. Jeśli igła uderza o stopkę, igła może się wygiąć lub złamać.

### Ustawianie długości ściegu

Długość ściegu można zmienić, tak aby ścieg był grubszy (dłuższy) lub cieńszy (krótszy).

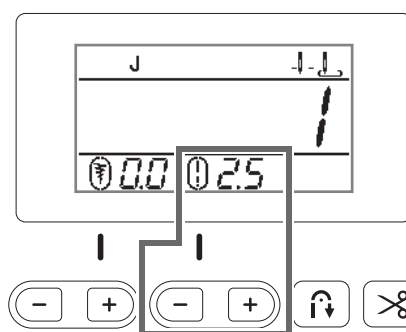



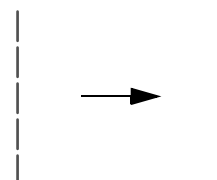

Każde naciśnięcie przycisku „-” powoduje zmniejszenie długości ściegu.

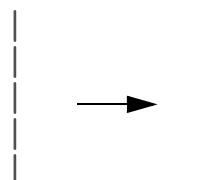

Każde naciśnięcie przycisku „+” powoduje zwiększenie długości ściegu.



#### Przypomnienie

- Po zmianie długości ściegu z ustawienia standardowego symbol  wokół  znika. Po zresetowaniu długości ściegu z powrotem do ustawienia standardowego symbol  pojawia się ponownie wokół .



## Ustawianie naprężenia nici

Może być konieczna zmiana naprężenia nici w zależności od typu tkaniny oraz typu używanej nici.

### ■ Prawidłowe naprężenie nici

Górna nić i dolna nić powinny przechodzić w pobliżu środka tkaniny. Z wierzchu tkaniny powinna być widoczna tylko górna nić, a od spodu tkaniny powinna być widoczna tylko dolna nić.

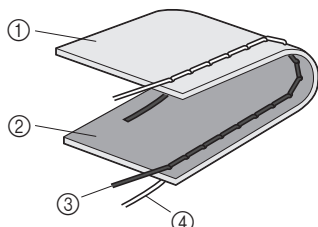

- ① Spodnia strona tkaniny
- ② Wierzchnia strona tkaniny
- ③ Górna nić
- ④ Nić dolna

### ■ Górna nić jest zbyt naprężona

Jeśli dolna nić wystaje z wierzchu tkaniny, górna nić jest zbyt mocno naprężona. Zmniejsz naprężenie nici.

#### Uwaga

- Nieprawidłowe nawleczenie dolnej nici może oznaczać, że górna nić jest zbyt mocno naprężona. W takiej sytuacji zapoznaj się z tematem „Zakładanie szpulki dolnej” na stronie B-14 i ponownie nawlecz dolną nić.

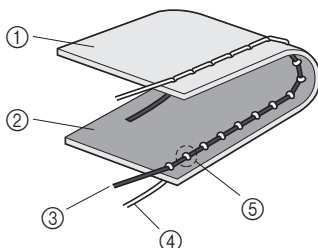

- ① Spodnia strona tkaniny
- ② Wierzchnia strona tkaniny
- ③ Górna nić
- ④ Nić dolna
- ⑤ Dolna nić wystaje z wierzchu tkaniny.

Przekręcanie pokrętki regulacji naprężenia nici w lewo powoduje zmniejszenie naprężenia nici.

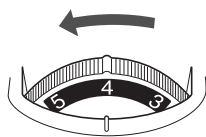

### ■ Górna nić jest zbyt luźna

Jeśli górna nić wystaje ze spodu tkaniny, górna nić jest zbyt słabo naprężona.

Zwiększ naprężenie nici.

#### Uwaga

- Górna nić może być zbyt słabo naprężona z powodu jej nieprawidłowego nawleczenia. W takiej sytuacji zapoznaj się z tematem „Nawlekanie górnej nici” na stronie B-17 i ponownie nawlecz górną nić.

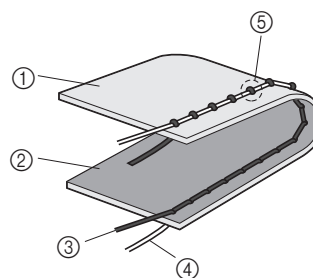

- ① Spodnia strona tkaniny
- ② Wierzchnia strona tkaniny
- ③ Górna nić
- ④ Nić dolna
- ⑤ Górna nić wystaje ze spodu tkaniny.

Przekręcanie pokrętki regulacji naprężenia nici w prawo powoduje zwiększenie naprężenia nici.

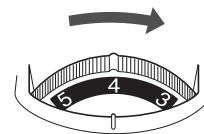

#### Uwaga

- Jeśli górna nić nie jest prawidłowo nawinięta lub szpulka dolna nie jest prawidłowo założona, ustawienie odpowiedniego naprężenia nici może być niemożliwe. Jeśli nie można ustawić odpowiedniego naprężenia nici, ponownie nawlecz górną nić i załóż prawidłowo szpulkę dolną.

## Przydatne funkcje

### Automatyczne przycinanie nici

Maszynę można skonfigurować do automatycznego przycinania nici na końcu ściegu. Nazwa tej funkcji to „zaprogramowane przycinanie nici”. Jeśli funkcja zaprogramowanego przycinania nici jest aktywna, jest również aktywna funkcja automatycznego ściegu wstecznego/wzmacniającego.



#### 1 Włącz maszynę.

#### 2 Wybierz ścieg.

- Szczegółowe informacje o wybieraniu ściegu znajdują się w temacie „Wybór wzoru ściegu” na stronie B-29.

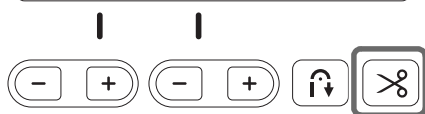
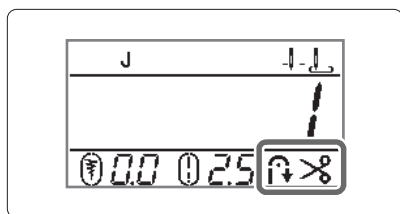
#### 3 Naciśnij przycisk .



→  i  pojawiają się na ekranie LCD, a w maszynie nastąpi włączenie funkcji zaprogramowanego przycinania nici oraz automatycznego ściegu wstecznego/wzmacniającego.

- Aby wyłączyć zaprogramowane przycinanie nici, naciśnij przycisk .

#### 4 Ustaw tkaninę na miejscu i naciśnij jeden raz przycisk „Start/Stop”.



→ Szycie ściegu rozpocznie się po ukończeniu ściegów wstecznych lub wzmacniających.

#### 5 Po zakończeniu szycia ściegu naciśnij przycisk (przycisk ściegu wstecznego) lub (przycisk ściegu wzmacniającego).



W przypadku wyboru ściegu, w ramach którego szyty jest ścieg wzmacniający, na przykład ściegu do otworów na guziki oraz ryglowego, ta operacja nie jest konieczna.

→ Po wyszyciu ściegu wstecznego lub wzmacniającego maszyna zakończy pracę i nastąpi przycięcie nici.



- ① Moment, w którym naciśnięto przycisk „Start/Stop”.
- ② Moment, w którym naciśnięto przycisk  (przycisk ściegu wstecznego) lub  (przycisk ściegu wzmacniającego).
- ③ W tym momencie następuje przycięcie nici.

### Przypomnienie

- Zaprogramowane przycięcie nici nie nastąpi, jeśli podczas szycia naciśnięto przycisk „Start/Stop”. Na końcu szycia naciśnij przycisk  (przycisk ściegu wstecznego) lub  (przycisk ściegu wzmacniającego).
- Jeśli zostanie wyłączone zasilanie, nastąpi wyłączenie funkcji zaprogramowanego przycinania nici.

## Regulacja docisku stopki

Docisk stopki (siła docisku stopki do tkaniny) można regulować za pomocą pokrętła docisku stopki.

- 1 Opuść stopkę za pomocą dźwigni podnoszenia stopki.

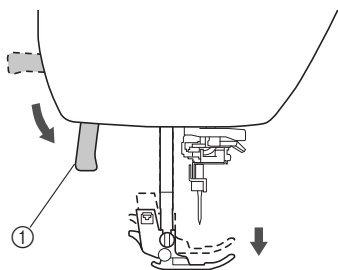

① Dźwignia podnoszenia stopki

- 2 Obróć pokrętło docisku stopki z tyłu maszyny, aby wyregulować docisk stopki.

Docisk stopki można ustawić na jeden z czterech poziomów (pomiędzy 1 a 4). Im większa wartość, tym większy docisk.

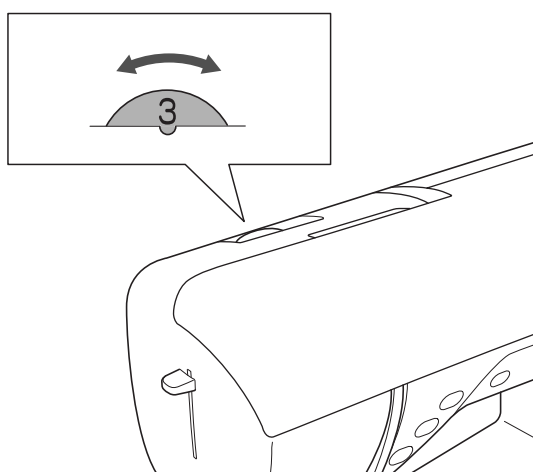

- 3 Po zakończeniu szycia ustaw pokrętło na wartość 3 (standardowa).

## Tabela ustawień ściegów

W poniższej tabeli znajdują się takie informacje o ściegach użytkowych, jak możliwe zastosowania, długości i szerokości ściegów oraz opcje używania igieł podwójnych.

\*1 W przypadku pikowania swobodnego należy używać otwartej stopki do pikowania „O” umożliwiającej swobodne poruszanie materiałem (w przypadku niektórych modeli sprzedawanej oddzielnie).

\*2 Aktywowanie automatycznego ściegu wstecznego/wzmacniającego powoduje rozpoczęcie szycia od ściegu wzmacniającego. Jeśli priorytet wzmocnienia został ustawiony na opcję „ON”, maszyna szyje ściegi wzmacniające pod koniec szycia, a następnie zatrzymuje się.







### Uwaga

- Stopki kroczącej można używać tylko do ściegów prostych i zygzakowych. Stopki kroczącej nie należy używać do ściegów wstecznych.

| Ścieg | Numer ściegu | Nazwa ściegu                                 | Stopka | Zastosowanie   | Szerokość ściegu [mm (cale)] |                         | Długość ściegu [mm (cale)]            | Igła podwójna | Przycisk cofania         |
|-------|--------------|--|--------|--|------------------------------|-------------------------|---------------------------------------|---------------|--------------------------|
|       |              |  |        |  | Autom.                       | Ręcznie                 |                                       |               |                          |
|       | 1            | Ścieg prosty (z lewej)                       | J*1    | Szycie ogólne, zmarszczenia, wąskie fałdy i zakładki itp.                          | 0,0 (0)                      | 0,0 – 7,0 (0 – 1/4)     | 2,5 (3/32)<br>0,2 – 5,0 (1/64 – 3/16) | TAK (J)       | Wsteczny                 |
|       | 2            | Ścieg prosty (z lewej)                       | J*1    | Szycie ogólne, zmarszczenia, wąskie fałdy i zakładki itp.                          | 0,0 (0)                      | 0,0 – 7,0 (0 – 1/4)     | 2,5 (3/32)<br>0,2 – 5,0 (1/64 – 3/16) | TAK (J)       | Wsteczny*2               |
|       | 3            | Ścieg prosty (na środku)                     | J*1    | Szycie ogólne, zmarszczenia, wąskie fałdy i zakładki itp.                          | 3,5 (1/8)                    | 0,0 – 7,0 (0 – 1/4)     | 2,5 (3/32)<br>0,2 – 5,0 (1/64 – 3/16) | TAK (J)       | Wsteczny                 |
|       | 4            | Ścieg prosty (na środku)                     | J*1    | Szycie ogólne, zmarszczenia, wąskie fałdy i zakładki itp.                          | 3,5 (1/8)                    | 0,0 – 7,0 (0 – 1/4)     | 2,5 (3/32)<br>0,2 – 5,0 (1/64 – 3/16) | TAK (J)       | Wsteczny*2               |
|       | 5            | Ścieg elastyczny potrójny                    | J*1    | Ogólne szycie ze ściegiem wzmacniającym i dekoracyjnym                             | 0,0 (0)                      | 0,0 – 7,0 (0 – 1/4)     | 2,5 (3/32)<br>0,4 – 5,0 (1/64 – 3/16) | TAK (J)       | Wzmacniający             |
|       | 6            | Ścieg łądowy                                 | J*1    | Ściegi wzmacniające, szycie i szycie dekoracyjne                                   | 1,0 (1/16)                   | 0,0 – 7,0 (0 – 1/4)     | 2,5 (3/32)<br>0,4 – 5,0 (1/64 – 3/16) | TAK (J)       | Wzmacniający             |
|       | 7            | Ścieg zygzakowy                              | J*1    | Do obrębiania, cerowania.  | 3,5 (1/8)                    | 0,0 – 7,0 (0 – 1/4)     | 1,4 (1/16)<br>0,0 – 5,0 (0 – 3/16)    | TAK (J)       | Wsteczny                 |
|       | 8            | Ścieg zygzakowy                              | J*1    | Do obrębiania, cerowania.  | 3,5 (1/8)                    | 0,0 – 7,0 (0 – 1/4)     | 1,4 (1/16)<br>0,0 – 5,0 (0 – 3/16)    | TAK (J)       | Wsteczny*2               |
|       | 9            | Ścieg zygzakowy elastyczny, potrójny         | J*1    | Obrębianie (tkaniny o dużej lub średniej gramaturze i elastyczne), taśma i elastik | 5,0 (3/16)                   | 0,0 – 7,0 (0 – 1/4)     | 1,0 (1/16)<br>0,2 – 5,0 (1/64 – 3/16) | TAK (J)       | Wsteczny*2               |
|       | 10           | Ścieg obrębiania                             | G      | Wzmacnianie tkanin o małej i średniej gramaturze                                   | 3,5 (1/8)                    | 2,5 – 5,0 (3/32 – 3/16) | 2,0 (1/16)<br>0,4 – 5,0 (1/64 – 3/16) | NIE           | Wzmacniający             |
|       | 11           | Ścieg obrębiania                             | G      | Wzmacnianie tkanin o dużej gramaturze  | 5,0 (3/16)                   | 2,5 – 5,0 (3/32 – 3/16) | 2,5 (3/32)<br>0,4 – 5,0 (1/64 – 3/16) | NIE           | Wzmacniający             |
|       | 12           | Ścieg obrębiania                             | J*1    | Wzmacnianie tkanin elastycznych  | 5,0 (3/16)                   | 0,0 – 7,0 (0 – 1/4)     | 2,5 (3/32)<br>0,4 – 5,0 (1/64 – 3/16) | TAK (J)       | Wzmacniający             |
|       | 13           | Ścieg do krytej mereżki                      | R      | Obszywanie dzianin   | 00                           | 3← – →3                 | 2,0 (1/16)<br>0,4 – 5,0 (1/64 – 3/16) | NIE           | Wzmacniający             |
|       | 14           | Ścieg do naciągniętej krytej mereżki         | R      | Obszywanie tkanin elastycznych   | 00                           | 3← – →3                 | 2,0 (1/16)<br>0,4 – 5,0 (1/64 – 3/16) | NIE           | Wzmacniający             |
|       | 15           | Ścieg dziergany                              | J      | Aplikacje, ścieg dekoracyjny dziergany   | 3,5 (1/8)                    | 0,0 – 7,0 (0 – 1/4)     | 2,5 (3/32)<br>0,4 – 5,0 (1/64 – 3/16) | TAK (J)       | Wzmacniający             |
|       | 16           | Wąski zaokrąglony ścieg do otworów na guziki | A      | Otwory na guziki w tkaninach o lekkiej i średniej gramaturze                       | 5,0 (3/16)                   | 3,0 – 5,0 (1/8 – 3/16)  | 0,4 (1/64)<br>0,2 – 1,0 (1/64 – 1/16) | NIE           | Wzmacnianie automatyczne |

| Ścieg   | Numer ściegu | Nazwa ściegu  | Stopka | Zastosowanie   | Szerokość ściegu [mm (cale)]            | Długość ściegu [mm (cale)]               | Igła podwójna | Przycisk cofania         |
|---|--------------|---|--------|--|---|--|---------------|--------------------------|
|   |              |   |        |  | Autom. Ręcznie                          | Autom. Ręcznie                           |               |                          |
|    | 17           | Ścieg do otworów na guziki z wąskim zakończeniem prostokątnym | A      | Otwory na guziki w tkaninach o lekkiej i średniej gramaturze   | 5,0 (3/16)<br>3,0 – 5,0<br>(1/8 – 3/16) | 0,4 (1/64)<br>0,2 – 1,0<br>(1/64 – 1/16) | NIE           | Wzmacnianie automatyczne |
|    | 18           | Ścieg do kluczkowych otworów na guziki                        | A      | Otwory na guziki w tkaninach grubych i o dużej gramaturze oraz do większych guzików płaskich   | 7,0 (1/4)<br>3,0 – 7,0<br>(1/8 – 1/4)   | 0,5 (1/32)<br>0,3 – 1,0<br>(1/64 – 1/16) | NIE           | Wzmacnianie automatyczne |
|    | 19           | Ścieg marszczenia   | J*1    | Marszczenie, szycie ściegiem dekoracyjnym  | 5,0 (3/16)<br>0,0 – 7,0<br>(0 – 1/4)    | 1,6 (1/16)<br>0,4 – 5,0<br>(1/64 – 3/16) | TAK (J)       | Wzmacniająca             |
|    | 20           | Ścieg gałązkowy   | J*1    | Fagotowanie, szycie ściegiem dekoracyjnym  | 5,0 (3/16)<br>0,0 – 7,0<br>(0 – 1/4)    | 2,5 (3/32)<br>0,4 – 5,0<br>(1/64 – 3/16) | TAK (J)       | Wzmacniająca             |
|    | 21           | Ścieg obrębiania  | G      | Wzmacnianie tkanin o średniej i dużej gramaturze oraz tkanin łatwo strzępiących się, szycie ściegiem dekoracyjnym.   | 5,0 (3/16)<br>3,5 – 5,0<br>(1/8 – 3/16) | 2,5 (3/32)<br>0,4 – 5,0<br>(1/64 – 3/16) | NIE           | Wzmacniająca             |
|    | 22           | Ścieg do pikowania imitujący szycie ręczne                    | J*1    | Ścieg do pikowania imitujący pikowanie ręczne z wykorzystaniem przezroczystej nici nylonowej jako górnej nici oraz nici w kolorze odpowiadającym nici do pikowania na szpulce dolnej. Szyj z dużym napięciem nici, aby nić dolna była widoczna na wierzchu tkaniny. Używaj igieł od 90/14 do 100/16. | 0,0 (0)<br>0,0 – 7,0<br>(0 – 1/4)       | 2,5 (3/32)<br>0,4 – 5,0<br>(1/64 – 3/16) | NIE           | Wzmacniająca             |
|    | 23           | Ścieg zygzakowy do pikowania aplikacji                        | J*1    | Ścieg zygzakowy do pikowania i naszywania pikowanych aplikacji   | 3,5 (1/8)<br>0,0 – 7,0<br>(0 – 1/4)     | 1,4 (1/16)<br>0,0 – 5,0<br>(0 – 3/16)    | NIE           | Wsteczny*3               |
|   | 24           | Ścieg do pikowania aplikacji (z lewej)                        | J*1    | Ścieg do pikowania niewidocznych aplikacji lub mocowania wiązań  | 1,5 (1/16)<br>0,0 – 3,5<br>(0 – 1/8)    | 1,8 (1/16)<br>0,4 – 5,0<br>(1/64 – 3/16) | NIE           | Wzmacniająca             |
|  | 25           | Ścieg do pikowania aplikacji (z prawej)                       | J*1    | Ścieg do pikowania niewidocznych aplikacji lub mocowania wiązań  | 1,5 (1/16)<br>0,0 – 3,5<br>(0 – 1/8)    | 1,8 (1/16)<br>0,4 – 5,0<br>(1/64 – 3/16) | NIE           | Wzmacniająca             |
|  | 26           | Ścieg satynowy falisty  | N*1    | Dekorowanie kołnierzyków koszul, krawędzi chusteczek   | 5,0 (3/16)<br>0,0 – 7,0<br>(0 – 1/4)    | 0,5 (1/32)<br>0,1 – 5,0<br>(1/64 – 3/16) | TAK (J)       | Wzmacniająca             |
|  | 27           | Ścieg z potrójnym zygzakiem                                   | J*1    | Szycie wierzchnim ściegiem dekoracyjnym  | 4,0 (3/16)<br>0,0 – 7,0<br>(0 – 1/4)    | 2,5 (3/32)<br>0,4 – 5,0<br>(1/64 – 3/16) | TAK (J)       | Wzmacniająca             |
|  | 28           | Ścieg serpentynowy  | N*1    | Szycie ściegiem dekoracyjnym i przyszywanie tkanin rozciągliwych   | 5,0 (3/16)<br>0,0 – 7,0<br>(0 – 1/4)    | 1,0 (1/16)<br>0,2 – 5,0<br>(1/64 – 3/16) | TAK (J)       | Wzmacniająca             |
|  | 29           | Ścieg obszywający   | N*1    | Dekoracyjne obszywanie ściegiem pamiątkowym  | 4,0 (3/16)<br>0,0 – 7,0<br>(0 – 1/4)    | 2,5 (3/32)<br>0,4 – 5,0<br>(1/64 – 3/16) | TAK (J)       | Wzmacniająca             |
|  | 30           | Ścieg drabinkowy  | J*1    | Szycie ściegiem dekoracyjnym   | 4,0 (3/16)<br>0,0 – 7,0<br>(0 – 1/4)    | 3,0 (1/8)<br>0,4 – 5,0<br>(1/64 – 3/16)  | NIE           | Wzmacniająca             |
|  | 31           | Ścieg obszywający   | N*1    | Dekoracyjne obszywanie, ścieg do przyszywania koronek  | 3,5 (1/8)<br>0,0 – 7,0<br>(0 – 1/4)     | 2,5 (3/32)<br>0,4 – 5,0<br>(1/64 – 3/16) | NIE           | Wzmacniająca             |
|  | 32           | Ścieg obszywający   | N*1    | Dekoracyjne obszywanie ściegiem pamiątkowym  | 5,0 (3/16)<br>0,0 – 7,0<br>(0 – 1/4)    | 4,0 (3/16)<br>0,4 – 5,0<br>(1/64 – 3/16) | TAK (J)       | Wzmacniająca             |
|  | 33           | Ścieg obszywający   | N*1    | Dekoracyjne obszywanie ściegiem pamiątkowym  | 4,0 (3/16)<br>0,0 – 7,0<br>(0 – 1/4)    | 2,5 (3/32)<br>0,4 – 5,0<br>(1/64 – 3/16) | NIE           | Wzmacniająca             |
|  | 34           | Ścieg obszywający   | N*1    | Dekoracyjne obszywanie ściegiem łańcuszkowym   | 6,0 (15/64)<br>0,0 – 7,0<br>(0 – 1/4)   | 3,0 (1/8)<br>0,4 – 5,0<br>(1/64 – 3/16)  | NIE           | Wzmacniająca             |
|  | 35           | Ścieg obszywający   | N*1    | Obszywanie dekoracyjne i szycie ściegiem mostkowym   | 6,0 (15/64)<br>0,0 – 7,0<br>(0 – 1/4)   | 2,0 (1/16)<br>0,4 – 5,0<br>(1/64 – 3/16) | TAK (J)       | Wzmacniająca             |

| Ścieg   | Numer ściegu | Nazwa ściegu                             | Stopka | Zastosowanie   | Szerokość ściegu [mm (cale)]                     |   | Długość ściegu [mm (cale)] |                          | Igła podwójna | Przycisk cofania |
|---|--------------|--|--------|--|--|---|----------------------------|--------------------------|---------------|------------------|
|   |              |  |        |  | Autom. Ręcznie                                   | Autom. Ręcznie                                  | Autom. Ręcznie             | Autom. Ręcznie           |               |                  |
|  | 36           | Ścieg pamiątkowy do otworów na guziki    | A      | Otwory na guziki do tkanin pamiątkowych i elastycznych   | <b>6,0 (15/64)</b><br>3,0 – 6,0<br>(1/8 – 15/64) | <b>1,5 (1/16)</b><br>1,0 – 3,0<br>(1/16 – 1/8)  | NIE                        | Wzmacnianie automatyczne |               |                  |
|  | 37           | Ścieg do rozciągliwych otworów na guziki | A      | Otwory na guziki w dzianinach elastycznych   | <b>6,0 (15/64)</b><br>3,0 – 6,0<br>(1/8 – 15/64) | <b>1,0 (1/16)</b><br>0,5 – 2,0<br>(1/32 – 1/16) | NIE                        | Wzmacnianie automatyczne |               |                  |
|  | 38           | Ścieg do kluczkowych otworów na guziki   | A      | Otwory na guziki z pionowym rygłem do wzmacniania w tkaninach o dużej gramaturze i tkaninach grubych | <b>7,0 (1/4)</b><br>3,0 – 7,0<br>(1/8 – 1/4)     | <b>0,5 (1/32)</b><br>0,3 – 1,0<br>(1/64 – 1/16) | NIE                        | Wzmacnianie automatyczne |               |                  |
|  | 39           | Ścieg cerowania                          | A      | Cerowanie tkanin o średniej gramaturze   | <b>7,0 (1/4)</b><br>2,5 – 7,0<br>(3/32 – 1/4)    | <b>2,0 (1/16)</b><br>0,4 – 2,5<br>(1/64 – 3/32) | NIE                        | Wzmacnianie automatyczne |               |                  |
|  | 40           | Ścieg ryglowania                         | A      | Wzmacnianie przy wpuście kieszeni itp.   | <b>2,0 (1/16)</b><br>1,0 – 3,0<br>(1/16 – 1/8)   | <b>0,4 (1/64)</b><br>0,3 – 1,0<br>(1/64 – 1/16) | NIE                        | Wzmacnianie automatyczne |               |                  |



# Aneks

W niniejszym rozdziale umieszczono ważne informacje dotyczące obsługi tej maszyny. Znajdują się tutaj wskazówki rozwiązywania problemów oraz sposoby utrzymywania maszyny w najlepszej kondycji roboczej.

W tym rozdziale numery stron rozpoczynają się od litery „A”.

|  |            |
|--|------------|
| <b>Rozdział1 KONSERWACJA I ROZWIĄZYWANIE<br/>PROBLEMÓW .....</b> | <b>A-2</b> |
|--|------------|

---

# Rozdział 1 KONSERWACJA I ROZWIĄZYWANIE PROBLEMÓW

## Utrzymanie i konserwacja

### Zasady dotyczące smarowania

Aby zapobiec uszkodzeniu maszyny, należy ją smarować.

Niniejszą maszynę fabrycznie nasmarowano niezbędną ilością oleju, aby zapewnić jej prawidłowe działanie i wyeliminować konieczność okresowego smarowania.

W razie wystąpienia problemów, na przykład trudności w obracaniu pokrętła lub nietypowego hałasu, należy natychmiast przerwać użytkowanie maszyny i skontaktować się z autoryzowanym sprzedawcą produktów firmy Brother lub najbliższym autoryzowanym punktem serwisowym firmy Brother.

### Zalecenia dotyczące przechowywania maszyny

Nie przechowywać maszyny w żadnej z wymienionych niżej lokalizacji. W przeciwnym razie może dojść do uszkodzenia maszyny, na przykład pojawienia się rdzy w wyniku kondensacji wilgoci.

- Miejsce narażone na ekstremalnie wysokie temperatury
- Miejsce narażone na ekstremalnie niskie temperatury
- Miejsce narażone na ekstremalne zmiany temperatury
- Miejsce narażone na dużą wilgoć lub parę
- Poblize płomienia, grzejnika lub klimatyzatora
- Miejsce na zewnątrz budynku lub narażone na bezpośrednie nasłonecznienie
- Miejsce narażone na ekstremalnie duże ilości pyłu i smaru



#### Uwaga

- Aby wydłużyć czas eksploatacji niniejszej maszyny, należy ją okresowo włączać i używać jej. Przechowywanie maszyny przez dłuższy czas bez używania może zmniejszyć jej efektywność.

### Czyszczenie ekranu LCD

Jeśli ekran jest zabrudzony, przetrzyj go ostrożnie miękką i suchą szmatką. Nie używaj detergentów ani rozpuszczalników organicznych.



#### Uwaga

- Nie przecieraj ekranu LCD wilgotną szmatką.



#### Przypomnienie

- Co pewien czas na ekranie LCD może skraplać się wilgoć oraz może on być zaparowany. Nie jest to jednak usterka. Po chwili zaparowanie zniknie.

### Czyszczenie powierzchni maszyny

Jeśli powierzchnia maszyny jest zabrudzona, nasącz lekko fragment materiału neutralnym detergentem, mocno wyciśnij i przetrzyj powierzchnię maszyny. Po przetarciu powierzchni wilgotnym fragmentem materiału przetrzyj ją ponownie suchym materiałem.

## ⚠ PRZESTROGA

- Przed przystąpieniem do czyszczenia maszyny wyjmij wtyczkę przewodu zasilania z gniazdka, gdyż w przeciwnym razie może dojść do obrażeń lub porażenia prądem elektrycznym.

### Czyszczenie chwytacza

Skrawki materiału i kurz osadzające się w bębunku powodują obniżenie wydajności szycia, dlatego należy przeprowadzać jego regularne czyszczenie.

- 1 Naciśnij przycisk  (przycisk pozycji igły), aby podnieść igłę.
- 2 Wyłącz maszynę.
- 3 Wyjmij przewód z gniazdka zasilania znajdującego się po prawej stronie maszyny.

## ⚠ PRZESTROGA

- Przed przystąpieniem do czyszczenia maszyny wyjmij wtyczkę przewodu zasilania z gniazdka, gdyż w przeciwnym razie może dojść do obrażeń lub porażenia prądem elektrycznym.

- 4 Unieś stopkę, aby wyjąć igłę, stopkę i jej uchwyt.
  - Aby uzyskać szczegółowe informacje, patrz „Wymiana igły” i „Wymiana stopki” w rozdziale „Podstawowe operacje”.
- 5 Zdemontuj przystawkę płaską, jeśli jest zamontowana.
- 6 Zdemontuj pokrywę płytki ściągowej.



■ **Jeśli w pokrywie płytki ściegowej jest śruba**

- 1 Wykręć śrubę pokrywy płytki ściegowej śrubokrętem w kształcie dysku.

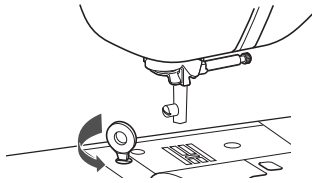

- 2 Chwyć pokrywę płytki ściegowej z obu stron i przesunij ją ku sobie.

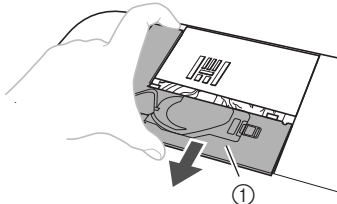

- 1 Pokrywa płytki ściegowej

■ **Jeśli w pokrywie płytki ściegowej nie ma śruby**

- 1 Chwyć pokrywę płytki ściegowej z obu stron i przesunij ją ku sobie.

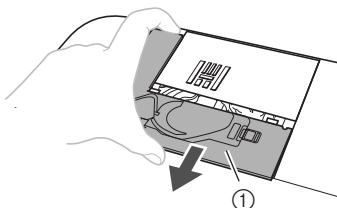

- 1 Pokrywa płytki ściegowej

7 **Wymij bębenek.**

- 1 Chwyć bębenek i wyciągnij go na zewnątrz.

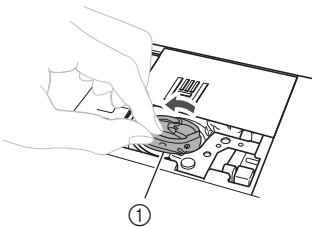

- 1 Bębenek

8 **Szczotką do czyszczenia lub odkurzaczem usuń skrawki materiału i kurz z chwytacza i otaczających go obszarów.**

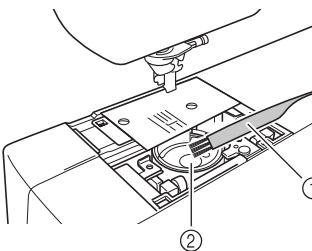

- 1 Szczotka do czyszczenia
  - 2 Chwytacz
- Bębena nie należy oliwić.

9 **Włóż bębenek w taki sposób, aby symbol ▲ na bębenu był zrównany z symbolem ● na maszynie.**

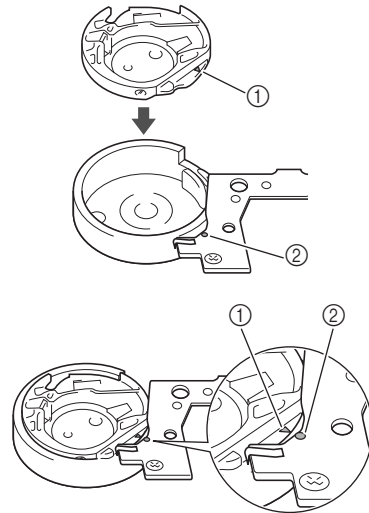

- Wyrównaj symbole ▲ i ●.

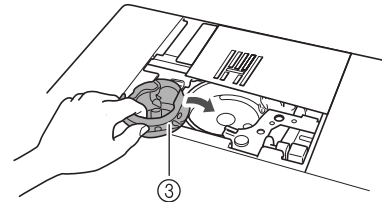

- 1 Symbol ▲
- 2 Symbol ●
- 3 Bębenek

- Przed zamontowaniem bębena upewnij się, że wskazane punkty są wyrównane.

10  **Załóż zaczepy pokrywy płytki ściegowej na płytce ściegowej i nasuń pokrywę z powrotem.**

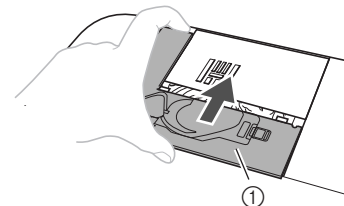

- 1 Pokrywa płytki ściegowej

**⚠ PRZESTROGA**

- Nigdy nie korzystaj z bębena, który jest porysowany. W przeciwnym razie może dojść do splątania górnej nici, pęknięcia igły lub obniżenia wydajności szycia. W celu nabycia nowego bębena skontaktuj się z najbliższym autoryzowanym punktem serwisowym firmy Brother.
- Sprawdź, czy bębenek został prawidłowo założony, w przeciwnym razie może dojść do złamania igły.

## Rozwiązywanie problemów

Jeżeli maszyna przestanie działać prawidłowo, przed oddaniem jej do serwisu sprawdź możliwe przyczyny, wymienione poniżej.

Większość problemów można rozwiązać samodzielnie. Jeśli potrzebujesz dodatkowej pomocy, w witrynie Brother Solutions Center znajdują się najnowsze często zadawane pytania (FAQ) oraz wskazówki rozwiązywania problemów. Odwiedź stronę „ <http://support.brother.com/> ”.

Jeśli problem nie ustępuje, skontaktuj się z autoryzowanym sprzedawcą produktów firmy Brother lub najbliższym autoryzowanym punktem serwisowym firmy Brother.

### Najczęściej występujące problemy i ich rozwiązania

Poniżej znajdują się szczegółowe informacje o przyczynach i rozwiązaniach najczęstszych problemów. Zapoznaj się z nimi zanim zdecydujesz się na kontakt z nami.

|  |             |
|--|-------------|
| <b>Górna nić jest naprężona</b>                                    | strona A-4  |
| <b>Splątana nić na spodniej stronie tkaniny</b>                    | strona A-5  |
| <b>Nieprawidłowe napięcie nici</b>                                 | strona A-6  |
| <b>Tkanina jest pochwycona w maszynie i nie może się przesuwać</b> | strona A-7  |
| <b>Jeśli nić zapląca się pod gniazdem nawijacza szpulki dolnej</b> | strona A-10 |
| <b>Na ekranie LCD pojawia się komunikat o błędzie „E06”</b>        | strona A-11 |

### Górna nić jest naprężona

#### ■ Objaw

- Górna nić wygląda jak jedna ciągła linia.
- Dolna nić jest widoczna od górnej strony tkaniny. (Patrz poniższa ilustracja).
- Górna nić naprężyła się i wyciąga się po pociągnięciu.
- Górna nić naprężyła się i powoduje marszczenie tkaniny.
- Górna nić jest mocno naprężona, przez co efekty szycia nie zmieniają się nawet po regulacji napięcia.

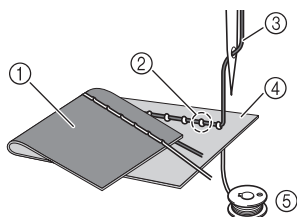

- 1 Spodnia strona tkaniny
- 2 Nić dolna wystaje z wierzchniej strony tkaniny
- 3 Górna nić
- 4 Wierzchnia strona tkaniny
- 5 Nić dolna

#### ■ Przyczyna

##### Nieprawidłowe nawinięcie nici dolnej

Jeśli nić dolna jest nieprawidłowo nawinięta, co oznacza jej nieodpowiednie napięcie, w momencie pociągnięcia górnej nici następuje pociągnięcie nici dolnej przez tkaninę. Z tego względu nić jest widoczna na wierzchniej stronie tkaniny.

#### ■ Rozwiązanie/Kwestie do sprawdzenia

Nawiń prawidłowo dolną nić.

- 1 Wyłącz maszynę, a następnie podnieś dźwignię podnoszenia stopki.
- 2 Wymij bębenek ze szpulki dolnej.
- 3 Umieść szpulkę dolną w bębnie w taki sposób, aby nić rozwijała się w prawidłową stronę.

- Prawą ręką przytrzymaj szpulkę dolną, tak aby nić rozwijała się w lewo, a lewą ręką przytrzymaj końcówkę nici. Następnie prawą ręką umieść szpulkę dolną w bębnie.



Jeśli szpulka dolna zostanie włożona z nicią, która rozwija się w nieprawidłowym kierunku, szycie będzie realizowane z nieprawidłowym napięciem nici.

- 4 Przytrzymując szpulkę dolną na miejscu palcem, przewlec nić przez szczelinę w pokrywie płytki ściągowej.

- Prawą ręką dociśnij szpulkę dolną w dół, a lewą ręką przetóż koniec nici wokół zaczepu.

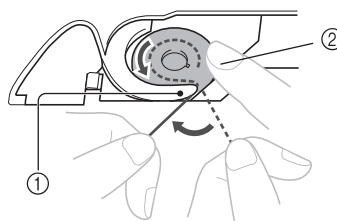

- 1 Zaczep
- 2 Dociśnij szpulkę dolną prawą ręką.

Pociągnij nić, aby przewlec ją przez szczelinę w pokrywie płytki ścięgowej, a następnie obetnij przecinakiem.

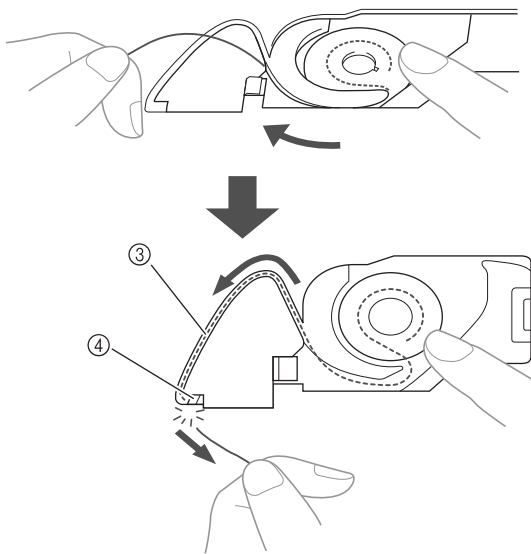

③ Szczelina

④ Przecinak

Szycie przy prawidłowo naprężonej nici jest możliwe dopiero po odpowiednim ustawieniu szpulki dolnej w bębnieku.

## Splątana nić na spodniej stronie tkaniny

### Objaw

- Niść płącze się na spodniej stronie tkaniny.

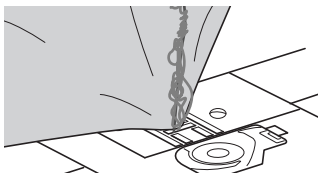

- Po rozpoczęciu szycia słychać grzechoczący dźwięk i nie można kontynuować pracy.
- Pod tkaniną widoczna jest splątana nić w bębnieku.

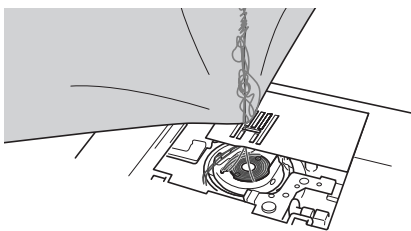

### Przyczyna

#### Górna nić jest nieprawidłowo nawleczona

Jeśli górna nić jest nieprawidłowo nawleczona i przechodzi przez tkaninę, nie może zostać mocno pociągnięta i płącze się w bębnieku, wywołując grzechoczący dźwięk.

### Rozwiązanie/Kwestie do sprawdzenia

Usuń splątana nić i popraw nawleczenie górnej nici.

#### 1 Usuń splątana nić. Jeśli usunięcie nie jest możliwe, obetnij nić nożyczkami.

- Szczegółowe informacje na ten temat można znaleźć w rozdziale „Czyszczenie chwytnicy” na stronie A-2.

#### 2 Usuń górną nić z maszyny.

- Jeśli szpulka dolna została wyjęta z bębna, informacje o jej prawidłowym montażu znajdują się w temacie „Zakładanie szpulki dolnej” w rozdziale „Podstawowe operacje” oraz w temacie „Rozwiązywanie/Kwestie do sprawdzenia” w rozdziale „Górna nić jest naprężona” na stronie A-4.

#### 3 Aby prawidłowo nawlec górną nić, wykonaj poniższe czynności. Podnieś stopkę za pomocą dźwigni podnoszenia stopki.

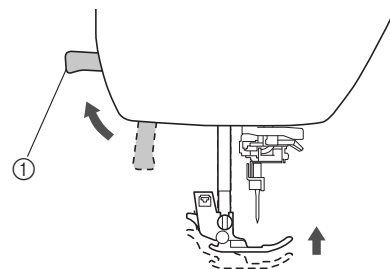

① Dźwignia podnoszenia stopki

→ Przesłona górnej nici otworzy się, umożliwiając nawleczenie.

- Nici nie można prawidłowo nawlec bez podniesienia stopki.

#### 4 Raz lub dwa razy naciśnij przycisk $\oplus$ (przycisk pozycji igły), aby podnieść igłę.

→ Igła została prawidłowo podniesiona, jeżeli oznaczenie na pokrętle znajduje się u góry, jak na poniższym rysunku. Sprawdź, czy oznaczenie na pokrętle znajduje się u góry. Jeśli nie, naciśnij przycisk  $\oplus$  (przycisk pozycji igły) do momentu, aż oznaczenie znajdzie się u góry.



① Oznaczenie na pokrętle

#### 5 Wyłącz maszynę.

- 6** Przytrzymując nić lekko prawą ręką, pociągnij nić lewą ręką i przelóż ją przez pokrywę przewodnika nici do przodu.

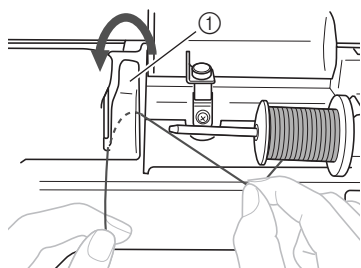

① Pokrywa przewodnika nici

- 7** Trzymając nić lekko prawą dłonią, przeciągnij nić pod płytką przewodnika nici, a następnie pociągnij ją do góry.

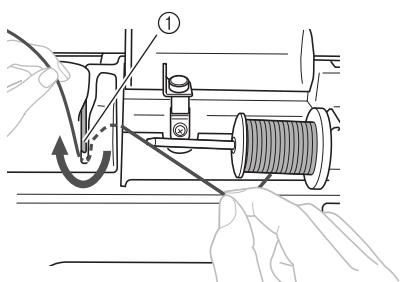

① Płytką przewodnika nici

- 8** Przeciągnij nić przez kanał nici w kolejności pokazanej poniżej.

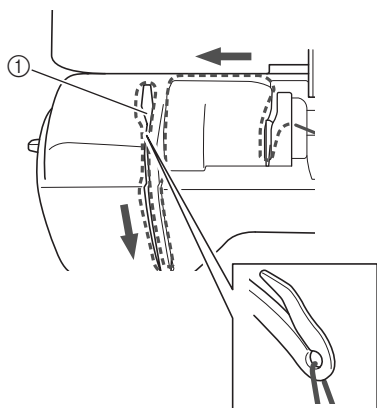

① Przesłona

- 9** Opuść stopkę.

- 10** Przelóż nić przez przewodnik nici igielnicy.

Niść można z łatwością przelżyć przez przewodnik nici igielnicy, przytrzymując ją lewą ręką i przekładającą prawą, jak pokazano na rysunku. Upewnij się, że nić przechodzi przez lewą stronę zaczepu w przewodniku nici igielnicy.

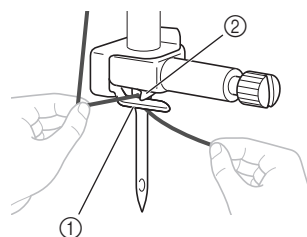

① Przewodnik nici igielnicy  
② Zaczep

- 11** Następnie użyj nawlekacza igły do nawleczenia igły. Kontynuuj, wykonując procedurę opisaną w temacie „Nawlekanie nici na igłę” w rozdziale „Podstawowe operacje”.

## Nieprawidłowe naprężenie nici

### ■ Objawy

- Objaw 1: Dolna nić wystaje z wierzchu tkaniny. (Patrz poniższa ilustracja)
- Objaw 2: Nić górna wygląda jak prosta linia z wierzchu tkaniny.
- Objaw 3: Górna nić wystaje ze spodu tkaniny. (Patrz poniższa ilustracja)
- Objaw 4: Nić dolna wygląda jak prosta linia na spodzie tkaniny.
- Objaw 5: Ścieg na spodzie tkaniny jest luźny.

### □ Objaw 1

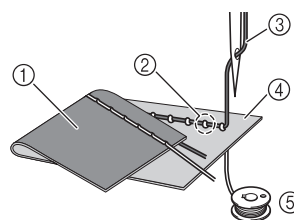

### □ Objaw 3

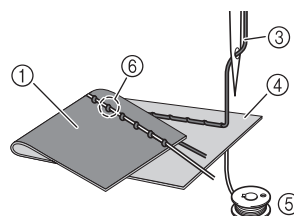

- ① Spodnia strona tkaniny  
② Nić dolna wystaje z wierzchniej strony tkaniny  
③ Górna nić  
④ Wierzchnia strona tkaniny  
⑤ Nić dolna  
⑥ Górna nić wystaje ze spodniej strony tkaniny

## ■ Przyczyna/Rozwiązanie/Kwestie do sprawdzenia

### □ Przyczyna 1

#### Nić jest nieprawidłowo nawleczona w maszynie.

<W przypadku opisanych wyżej objawów 1 i 2>

Dolna nić nie została prawidłowo nawinięta.

Aby prawidłowo nawlec nić, przywróć standardowe naprężenie górnej nici, a następnie przeczytaj temat „Górna nić jest naprężona” na stronie A-4.

<W przypadku opisanych wyżej objawów 3 i 5>

Górna nić nie została prawidłowo nawinięta.

Aby prawidłowo nawlec górną nić, przywróć standardowe naprężenie górnej nici, a następnie przeczytaj temat „Splątana nić na spodniej stronie tkaniny” na stronie A-5.

### □ Przyczyna 2

#### Używana igła i nić są nieprawidłowe względem stosowanej tkaniny.

Igła maszyny, której należy używać, zależy od typu szytej tkaniny oraz grubości nici.

Jeśli używane igła i nić są nieprawidłowe względem stosowanej tkaniny, naprężenie nici będzie nieodpowiednie i będzie skutkowało marszczeniem tkaniny lub pomijaniem ściegów.

- Aby sprawdzić, jakie igły i nici są odpowiednie do stosowanej tkaniny, przeczytaj temat „Kombinacje tkaniny/nici/igły” w rozdziale „Podstawowe operacje”.

### □ Przyczyna 3

#### Ustawiono nieprawidłowe naprężenie nici górnej.

Ustawienie naprężenia górnej nici jest nieodpowiednie.

Informacje o prawidłowym naprężeniu nici znajdują się w temacie „Ustawianie naprężenia nici” w rozdziale „Podstawowe operacje”.

Prawidłowe naprężenie nici zależy od typu tkaniny oraz typu używanej nici.

- \* Naprężenie nici najlepiej przetestować na niepotrzebnym skrawku tkaniny identycznej z tkaniną, która ma być używana do szycia.



#### Uwaga

- Jeśli górna nić i dolna nić są nieprawidłowe, odpowiednie wyregulowanie naprężenia nie jest możliwe. Najpierw sprawdź górną nić i dolną nić, a następnie wyreguluj naprężenie.

- **Jeśli dolna nić wystaje z wierzchu tkaniny**

Aby zmniejszyć naprężenie górnej nici, przekręć pokrętkę regulacji naprężenia nici w lewo.

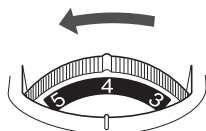

- **Jeśli górna nić wystaje ze spodu tkaniny**

Aby zwiększyć naprężenie górnej nici, przekręć pokrętkę regulacji naprężenia nici w prawo.

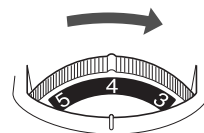

## Tkanina jest pochwycona w maszynie i nie może się przesunąć

Jeśli tkanina jest pochwycona w maszynie i nie może się przesunąć, nić prawdopodobnie splątała się pod płytką ściegową. Wykonaj poniższe czynności, aby wyjąć tkaninę z maszyny. Jeśli operacji nie można wykonać zgodnie z tą procedurą, nie próbuj wyciągać tkaniny siłą. Skontaktuj się z najbliższym autoryzowanym punktem serwisowym firmy Brother.

### ■ Wymywanie tkaniny z maszyny

- 1 **Natychmiast zatrzymaj maszynę.**
- 2 **Wyłącz maszynę.**
- 3 **Wymij igłę.**  
Jeśli igła jest obniżona na tkaninę, obróć pokrętkę od siebie (zgodnie z kierunkiem ruchu wskazówek zegara), aby podnieść igłę, a następnie wyjmij igłę.
  - Patrz temat „Wymiana igły” w rozdziale „Podstawowe operacje”.
- 4 **Wymontuj stopkę i uchwyt stopki.**
  - Patrz temat „Wymiana stopki” i temat „Zdejmowanie i zakładanie uchwytu stopki” w rozdziale „Podstawowe operacje”.
- 5 **Unieś tkaninę i odetnij nitki od spodu.**  
Jeśli wyjęcie tkaniny jest możliwe, wyjmij ją. Kontynuuj poniższe czynności, aby wyczyścić chwytacz.
- 6 **Zdemontuj pokrywę płytki ściegowej.**

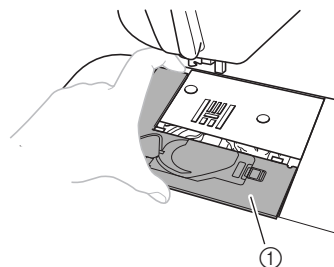

- 1 Pokrywa płytki ściegowej
- Patrz „Czyszczenie chwytacza” na stronie A-2.

**7** Obetnij spletaną nić i wyjmij szpulkę dolną.

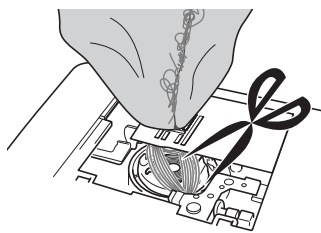

**8** Wyjmij bębnek.

Jeśli nić pozostaje w bębnie, wyjmij ją.

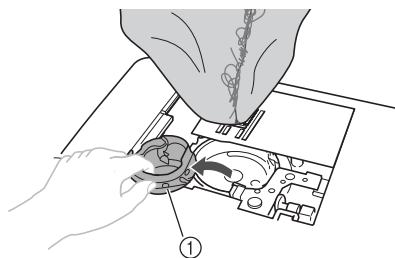

① Bębnek

**9** Szczotką do czyszczenia lub odkurzaczem z końcówką mini usuń skrawki materiału i kurz z chwytacza oraz otaczających go obszarów.

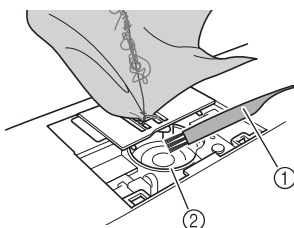

① Szczotka do czyszczenia  
② Chwytnacz

|   |                                 |
|---|---------------------------------|
| Jeśli wyjęcie tkaniny jest możliwe.     | Kontynuuj od punktu <b>16</b> . |
| Jeśli wyjęcie tkaniny nie jest możliwe. | Kontynuuj od punktu <b>10</b> . |

**Uwaga**

- Nie zaleca się stosowania sprężonego powietrza.

**10** Wykręć dwie śruby płytki ścięgowej dołączonym śrubokrętem w kształcie dysku.

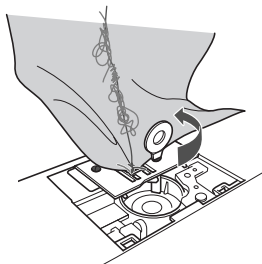

**Uwaga**

- Uważaj, aby wykręcone śruby nie wpadły do maszyny.

**11** Nieznacznie unieś płytkę ścięgową, obetnij spletaną nić, a następnie wyjmij płytkę ścięgową.

Zdejmij tkaninę i nici z płytki ścięgowej.

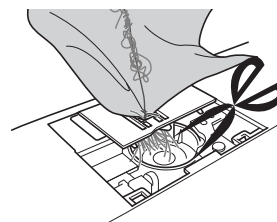

Jeśli tkaniny nie można wyjąć po wykonaniu tych czynności, skontaktuj się z najbliższym autoryzowanym punktem serwisowym firmy Brother.

**12** Wyjmij wszystkie nici z chwytacza i wokół transporterów.

**13** Obróć pokrętko, aby unieść transportery.

**14** Wyrównaj dwa otwory śrub w płytce ścięgowej z dwoma otworami w płycie montażowej płytki ścięgowej, a następnie załóż płytkę ścięgową na maszynę.

**15** Lekko dokręć śrubę palcami z prawej strony płytki ścięgowej. Następnie mocno dokręć śrubę z lewej strony śrubokrętem w kształcie dysku. Na koniec mocno dokręć śrubę z prawej strony.

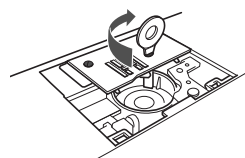

Obróć pokrętko, aby sprawdzić, czy transportery przesuwają się swobodnie i nie mają styku z krawędziami szczelin płytki ścięgowej.

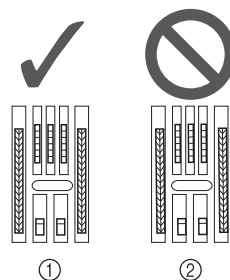

① Prawidłowe ustawienie transporterów  
② Nieprawidłowe ustawienie transporterów

**Uwaga**

- Uważaj, aby wykręcone śruby nie wpadły do maszyny.

- 16 Włóż bębenek w taki sposób, aby symbol ▲ na bębnieku był zrównany z symbolem ● na maszynie.

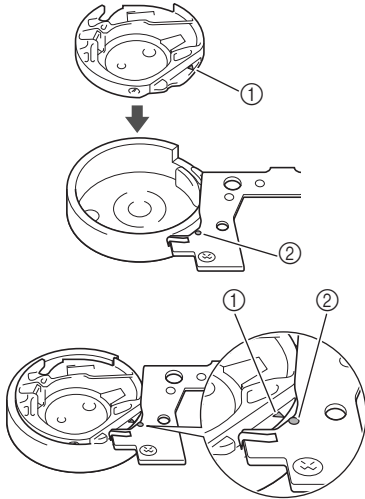

- Wyrównaj symbole ▲ i ●.

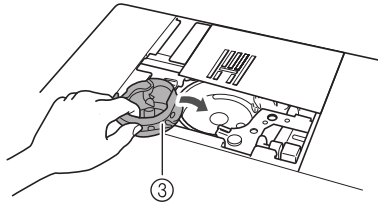

- ① Symbol ▲  
② Symbol ●  
③ Bębenek

- Przed zamontowaniem bębna upewnij się, że wskazane punkty są wyrównane.

## ⚠ PRZESTROGA

- Nigdy nie korzystaj z bębna, który jest porysowany. W przeciwnym razie może dojść do splątania górnej nici, pęknięcia igły lub obniżenia wydajności szycia.
- Upewnij się, że bębenek został prawidłowo założony, gdyż w przeciwnym razie może dojść do złamania igły.

- 17 Zamontuj pokrywę płytki ścięgowej zgodnie z punktem 10 w temacie „Czyszczenie chwytacza” na stronie A-2.

- 18 Sprawdź stan igły i załóż ją.

Jeśli stan igły jest zły, na przykład jest wygięta, załóż nową igłę.

- Patrz temat „Kontrola igły” i temat „Wymiana igły” w rozdziale „Podstawowe operacje”.

## ⚠ PRZESTROGA

- Nigdy nie używaj wygiętych igieł. Wygięte igły mogą łatwo ulec złamaniu, co może grozić odniesieniem obrażeń.



### Uwaga

- Po wykonaniu tej procedury sprawdź, czy maszyna działa prawidłowo, wykonując poniższą procedurę w temacie „Sprawdzanie działania maszyny”.



### Przypomnienie

- Ponieważ mogło dojść do uszkodzenia igły, gdy tkanina została pochwycona przez maszynę, zalecamy wymianę igły na nową.

### ■ Sprawdzanie działania maszyny

Jeśli wymontowano płytkę ścięgową, sprawdź działanie maszyny, aby upewnić się, że montaż został prawidłowo wykonany.

- 1 Włącz maszynę.

- 2 Wybierz ścieg .



### Uwaga

- Nie zakładaj jeszcze stopki ani nici.

- 3** Powoli obróć pokrętko do siebie (przeciwnie do kierunku ruchu wskazówek zegara) i popatrz z każdej strony, aby sprawdzić, czy igła wchodzi w środek otworu w płycie ścięgowej.

Jeśli igła styka się z płytą ścięgową, zdemontuj płytkę, a następnie z powrotem ją zamontuj, rozpoczynając od punktu 13 w temacie „Wymywanie tkaniny z maszyny” na stronie A-7.

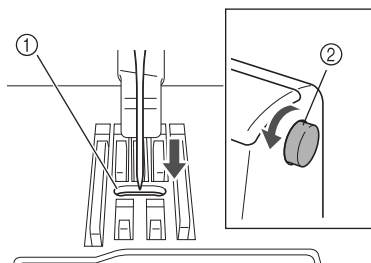

- ① Otwór w płycie ścięgowej  
② Pokrętko

- 4** Wybierz ścieg . Tym razem wybierz maksymalne wartości ustawień długości oraz szerokości ściegu.

- Szczegółowe informacje o zmianie ustawień znajdują się w temacie „Ustawianie szerokości ściegu” i temacie „Ustawianie długości ściegu” w rozdziale „Podstawowe operacje”.

- 5** Powoli obróć pokrętko do siebie (przeciwnie do kierunku ruchu wskazówek zegara) i sprawdź, czy igielnica i transportery działają prawidłowo.

Jeśli igła lub transportery stykają się z płytą ścięgową, maszyna może działać nieprawidłowo. W takim przypadku skontaktuj się z najbliższym autoryzowanym punktem serwisowym firmy Brother.

- 6** Wyłącz maszynę, a następnie załóż szpulkę dolną i stopkę.

- Patrz temat „Zakładanie szpulki dolnej” i temat „Wymiana stopki” w rozdziale „Podstawowe operacje”.

- 7** Prawidłowo nawlecz nić w maszynie.

- Szczegółowe informacje o nawlekanii nici w maszynie znajdują się w temacie „Nawlekanie górnej nici” w rozdziale „Podstawowe operacje”.



### Przypomnienie

- Jeśli górna nić zostanie nawinięta nieprawidłowo, może się płać. Upewnij się, czy nić w maszynie jest prawidłowo nawinięta.

- 8** Przeprowadź próbne szycie z użyciem tkaniny bawełnianej.



### Uwaga

- Nieprawidłowe szycie może wynikać z nieodpowiedniego nawleczenia górnej nici lub stosowania cienkich tkanin. Jeśli efekty szycia próbnego są niezadowolające, sprawdź nawleczenie górnej nici lub typ stosowanej tkaniny.

## Jeśli nić zaplącze się pod gniazdem nawijacza szpulki dolnej

Jeśli nawijanie szpulki dolnej rozpoczyna się, gdy nić nie przechodzi prawidłowo pod tarczą naprężacza przewodnika nawijania szpulki dolnej, nić może się zaplątać pod gniazdem nawijacza szpulki dolnej.

W takim przypadku należy rozwinąć nić zgodnie z poniższą procedurą.

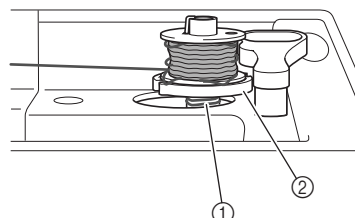

- ① Nić  
② Gniazdo nawijacza szpulki dolnej

## ⚠ PRZESTROGA

- Nie wyjmuj gniazda nawijacza szpulki dolnej, nawet jeśli zaplącze się pod nim nić. W przeciwnym razie może dojść do obrażeń ciała.
- Nie wykręcaj śruby na kołku przewodnika nawijacza szpulki dolnej, gdyż może to spowodować uszkodzenie maszyny. Wykręcenie śruby nie umożliwia odwinięcia nici.

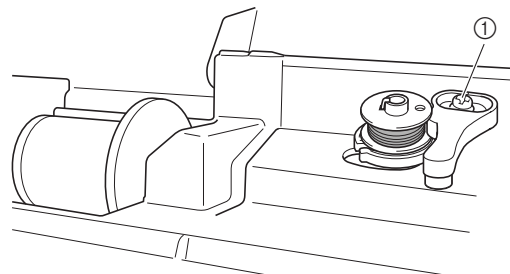

- ① Śruba kołka przewodnika nawijacza szpulki dolnej

- 1** Gdy nić zaplącze się pod gniazdem nawijacza szpulki dolnej, naciśnij jeden raz przycisk „Start/Stop”, aby zatrzymać nawijanie szpulki. Gdy jest podłączony moduł sterowania stopką, zdejmij z niego stopę.
- 2** Obetnij nić nożyczkami za przewodnikiem nawijania szpulki dolnej.

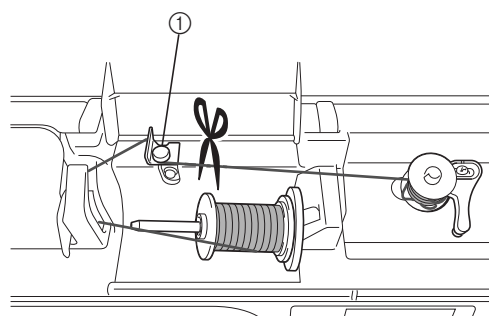

- ① Przewodnik nawijania szpulki dolnej



- 3** Przesuń wałek nawijacza szpulki dolnej w lewo, a następnie zdejmij szpulkę z wałka i przetnij nić prowadzącą do szpulki, aby umożliwić całkowite zdjęcie szpulki z wałka.

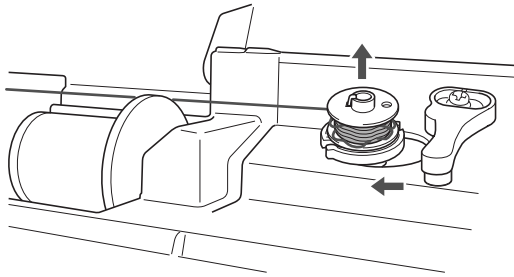

- 4** Lewą ręką chwyć koniec nici, a prawą ręką odwin nić w sposób przedstawiony na rysunku, zgodnie z kierunkiem ruchu wskazówek zegara.

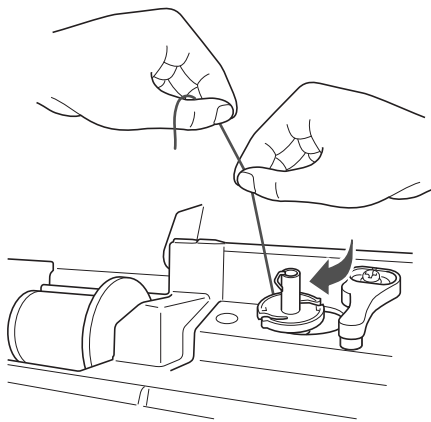

- 5** Ponownie nawiń szpulkę dolną.



#### Uwaga

- Upewnij się, że nić prawidłowo przechodzi pod tarczą naprężacza przewodnika nawijania szpulki dolnej.

### Na ekranie LCD pojawia się komunikat o błędzie „E06”

Jeśli na ekranie LCD pojawi się komunikat o błędzie „E06” dotyczący wystąpienia jednego z następujących objawów, wykonaj poniższą procedurę, aby rozwiązać problem.

#### Objawy

- Objaw 1: Maszyna stuka, a następnie zatrzymuje się tuż po rozpoczęciu szycia.
- Objaw 2: Górna nić jest zaplątana (na przykład w chwytaczu) bądź tkanina zaczęła się w maszynie.
- Objaw 3: Igła łamie się lub zgina się i tym samym uderza w płytkę ścięgową.
- Objaw 4: Tkanina nie jest podawana.

#### Objaw 1: Maszyna stuka, a następnie zatrzymuje się tuż po rozpoczęciu szycia.

##### Przyczyna

- Górna nić nie jest prawidłowo nawleczona.
- Dźwignia podnoszenia nici nie jest nawleczona.
- Kiedy maszyna zatrzymuje się tuż po rozpoczęciu szycia, górna nić może nie być prawidłowo nawleczona.



#### Uwaga

- Górnej nici nie można prawidłowo nawlec bez podniesienia igły. Naciśnij przycisk  (przycisk pozycji igły), aby podnieść igłę przed nawlečeniem górnej nici.

##### Rozwiązanie problemu

Nawlec górną nić ponownie prawidłowo, postępując zgodnie z poniższą procedurą.

- Wyłącz maszynę.
- Jeśli nić jest splątana, usuń ją.
  - Patrz „Czyszczenie chwytacza” na stronie A-2 i „Splątana nić na spodniej stronie tkaniny” na stronie A-5.
- Usuń górną nić z maszyny.
- Obróć pokrętło do siebie (w lewo), aby sprawdzić, czy przesuwa się swobodnie.

|   |                                 |
|---|---------------------------------|
| Jeśli pokrętło przesuwa się swobodnie     | Kontynuuj od punktu <b>10</b> . |
| Jeśli pokrętło nie przesuwa się swobodnie | Kontynuuj od punktu <b>5</b> .  |

- Zdejmij pokrywę płytki ścięgowej, a następnie wyjmij szpulkę dolną i bębnek.
- Włóż bębnek w taki sposób, aby symbol ▲ na bębnieku był zrównany z symbolem ● na maszynie.
  - Patrz „Czyszczenie chwytacza” na stronie A-2.
- Zamontuj pokrywę płytki ścięgowej.
  - Patrz „Czyszczenie chwytacza” na stronie A-2.
- Umieść szpulkę dolną w bębnieku.
  - Patrz „Czyszczenie chwytacza” na stronie A-2.
- Jeśli igła jest wygięta, wymień ją na nową.
  - Patrz temat „Wymiana igły” w rozdziale „Podstawowe operacje”.
- Włącz maszynę, a następnie naciśnij przycisk  (przycisk pozycji igły), aby podnieść igłę.
  - Patrz temat „Nawlekanie górnej nici” w rozdziale „Podstawowe operacje”.
- Nawlec nić w maszynie prawidłowo.
  - Szczegółowe informacje o nawlekanii nici w maszynie znajdują się w temacie „Nawlekanie górnej nici” w rozdziale „Podstawowe operacje”.

■ **Objaw 2: Górna nić jest zaplątana (na przykład w chwytaczu) bądź tkanina zaczepiła się w maszynie.**

- Przyczyna  
Nić jest splątana pod płytką ścięgową.
- Rozwiązanie problemu  
Usuń tkaninę i zresetuj nić oraz szpulkę dolną, postępując zgodnie z poniższą procedurą.

**1 Wyłącz maszynę.**

**2 Wyjmij tkaninę z maszyny.**

- Patrz „Tkanina jest pochwycona w maszynie i nie może się przesuwac” na stronie A-7.

**3 Usuń górną nić i szpulkę dolną.**

- Patrz „Tkanina jest pochwycona w maszynie i nie może się przesuwac” na stronie A-7.

**4 Wyjmij bębenek.**

- Patrz „Tkanina jest pochwycona w maszynie i nie może się przesuwac” na stronie A-7.

**5 Jeśli nici pozostają w bębnie, wyjmij je.**

- Patrz „Tkanina jest pochwycona w maszynie i nie może się przesuwac” na stronie A-7.

**6 Włóż bębenek w taki sposób, aby symbol ▲ na bębnie był zrównany z symbolem ● na maszynie.**

- Patrz „Czyszczenie chwytacza” na stronie A-2.

**7 Zamontuj pokrywę płytki ścięgowej.**

- Patrz „Czyszczenie chwytacza” na stronie A-2.

**8 Umieść szpulkę dolną w bębnie.**

- Patrz „Czyszczenie chwytacza” na stronie A-2.

**9 Jeśli igła jest wygięta, wymień ją na nową.**

- Patrz temat „Wymiana igły” w rozdziale „Podstawowe operacje”.

**10 Włącz maszynę, a następnie naciśnij przycisk (⇕) (przycisk pozycji igły), aby podnieść igłę.**

- Patrz temat „Nawlekanie górnej nici” w rozdziale „Podstawowe operacje”.

**11 Nawlecz nić w maszynie prawidłowo.**

- Szczegółowe informacje o nawlekanii nici w maszynie znajdują się w temacie „Nawlekanie górnej nici” w rozdziale „Podstawowe operacje”.

■ **Objaw 3: Igła łamie się lub zgina się i tym samym uderza w płytkę ścięgową.**

- Przyczyna  
Nie została użyta właściwa kombinacja tkaniny, nici i igły.
- Rozwiązanie problemu  
Wybierz nić i igłę, które są odpowiednie dla danego typu tkaniny.
  - Patrz temat „Kombinacje tkaniny/nici/igły” w rozdziale „Podstawowe operacje”.

■ **Objaw 4: Tkanina nie jest podawana.**

- Przyczyna 1  
Nić zablokowała się, ponieważ ściąg jest zbyt drobny.
- Rozwiązanie 1  
Zwiększ długość ścięgu.
  - Patrz temat „Ustawianie szerokości ścięgu” i temat „Ustawianie długości ścięgu” w rozdziale „Podstawowe operacje”.
- Przyczyna 2  
Transporter znajduje się w pozycji dolnej.
- Rozwiązanie 2  
Podnieś transporter.

## Lista objawów

### ■ Przygotowanie

| Objaw  | Prawdopodobna przyczyna  | Rozwiązanie problemu   | Informacje referencyjne |
|--|--|--|-------------------------|
| <b>Nie można nawleć nici na igłę.</b>  | Igła jest ustawiona w nieprawidłowej pozycji.  | Naciśnij przycisk „Pozycja igły”, aby podnieść igłę.   | B-3                     |
|  | Igła jest założona nieprawidłowo.  | Prawidłowo załóż igłę.   | B-25                    |
|  | Igła jest obrócona, wygięta albo jej szpic jest stępiony.  | Wymień igłę.   | B-25                    |
|  | Górna nić nie jest prawidłowo nawinięta.   | Sprawdź czynności nawijania nici w maszynie i ponownie nawiń nić.  | B-17                    |
|  | Haczyk nawlekacza jest wygięty i nić nie przechodzi przez ucho igły.   | Skontaktuj się z autoryzowanym sprzedawcą produktów firmy Brother lub najbliższym autoryzowanym punktem serwisowym firmy Brother.  | –                       |
|  | Dźwigni nawlekacza nie można przesunąć ani przywrócić do pierwotnej pozycji.   | Skontaktuj się z autoryzowanym sprzedawcą produktów firmy Brother lub najbliższym autoryzowanym punktem serwisowym firmy Brother.  | –                       |
|  | Jest stosowana igła rozmiaru 65/9.   | Igła jest niezgodna z nawlekaczem. Ręcznie przeprowadź nić przez ucho igły.  | B-20                    |
| <b>Niść dolna nie nawija się równo na szpulkę dolną.</b>   | Niść nie jest prawidłowo przeprowadzona przez prowadnik nawijania szpulki dolnej.  | Prawidłowo przeprowadź nić przez prowadnik nawijania szpulki dolnej.   | B-11                    |
|  | Szpulka dolna wolno się obraca.  | Przesuń regulator szybkości szycia w prawo, aby zwiększyć szybkość.  | B-11                    |
|  | Wyciągnięta nić nie została prawidłowo nawinięta na szpulkę dolną.   | Nawiń wyciągniętą nić na szpulkę dolną pięć lub sześć razy zgodnie z kierunkiem ruchu wskazówek zegara.  | B-11                    |
|  | Pusta szpulka dolna nie została prawidłowo ustawiona na trzpieniu.   | Ustaw pustą szpulkę dolną na trzpieniu i powoli obróć szpulkę, aż zatrzaśnie się na miejscu.   | B-11                    |
| <b>Podczas nawijania szpulki dolnej nić dolna nawinęła się poniżej gniazda nawijacza szpulki dolnej.</b> | Nie nawinięto prawidłowo nici szpulki dolnej. Podczas wstępnego nawijania nici na szpulkę dolną nić nie została prawidłowo ustawiona w prowadnicach. | Po odwinięciu nici poniżej gniazda nawijacza szpulki dolnej nawiń prawidłowo szpulkę dolną. Podczas nawijania nici na szpulkę dolną maszyny postępuj zgodnie z ilustracjami znajdującymi się na górze maszyny. | B-11, A-10              |
| <b>Nici dolnej nie można pociągnąć w górę.</b>   | Igła jest obrócona, wygięta albo jej szpic jest stępiony.  | Wymień igłę.   | B-25                    |
|  | Szpulka dolna jest nieprawidłowo ustawiona.  | Ponownie ustaw szpulkę dolną.  | B-14                    |
| <b>Na ekranie LCD nic się nie pojawia.</b>   | Główny przełącznik zasilania jest wyłączony.   | Przełącz główny przełącznik zasilania w pozycję ON.  | B-8                     |
|  | Wtyczka przewodu zasilania nie jest włożona do gniazdka elektrycznego.   | Włóż wtyczkę przewodu zasilania do gniazdka elektrycznego.   | B-8                     |
| <b>Ekran LCD jest zaparowany.</b>  | Na ekranie LCD skropliła się para.   | Po chwili zaparowanie zniknie.   | –                       |
| <b>Przyciski ekranowe nie reagują.</b>   | Klawisze są naciskane w rękawiczkach.<br>Klawisze są naciskane paznokciem.<br>Używane jest pióro dotykowe inne niż elektrostatyczne.                 | Przyciski ekranowe należy dotykać bezpośrednio palcem.<br>W przypadku korzystania z dostępnych w handlu piór dotykowych należy pamiętać, aby były zgodne z czujnikami pojemnościowymi.                         | B-4                     |
| <b>Przyciski ekranowe nie reagują lub czułość jest zbyt wysoka.</b>                                      | Czułość przycisków ekranowych nie jest odpowiednio ustawiona dla użytkownika.  | Wyreguluj czułość przycisków ekranowych.   | B-10                    |
| <b>Lampka szycia nie zaświeca się.</b>   | Lampka szycia jest uszkodzona.   | Skontaktuj się z autoryzowanym sprzedawcą produktów firmy Brother lub najbliższym autoryzowanym punktem serwisowym firmy Brother.  | –                       |

A

KONSERWACJA I ROZWIĄZYWANIE PROBLEMÓW

## ■ Podczas szycia

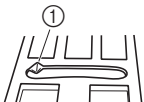
| Objaw  | Prawdopodobna przyczyna  | Rozwiązanie problemu  | Informacje referencyjne |
|--|--|---|-------------------------|
| <b>Maszyna nie działa.</b>   | Nie naciśnięto przycisku „Start/Stop”.   | Naciśnij przycisk „Start/Stop”.   | B-29                    |
|  | Wątek nawijacza szpulki dolnej jest przesunięty w prawo.   | Przesuń wąż nawijacza szpulki dolnej w lewo.  | B-11                    |
|  | Nie wybrano wzoru.   | Wybierz wzór.   | B-29                    |
|  | Stopka nie jest opuszczona.  | Opuść stopkę.   | B-29                    |
|  | Przycisk „Start/Stop” naciśnięto przy podłączonym sterowniku nożnym.   | Odłącz moduł sterowania stopką lub użyj go do obsługi maszyny.  | B-31                    |
|  | Naciśnięto przycisk „Start/Stop”, a maszyna jest skonfigurowana tak, aby szerokość ściegu zygawkowego była ustawiana regulatorem szybkości szycia. | Do obsługi maszyny użyj modułu sterowania stopką, a nie przycisku „Start/Stop”, albo naciśnij przycisk  , aby wyłączyć funkcję regulacji szerokości. | B-31                    |
| <b>Igła łamie się.</b>   | Igła jest założona nieprawidłowo.  | Prawidłowo załóż igłę.  | B-25                    |
|  | Śruba mocująca igły nie jest dokręcona.  | Dokręć śrubę mocującą igły.   | B-25                    |
|  | Igła jest obrócona lub wygięta.  | Wymień igłę.  | B-25                    |
|  | Stosowana igła lub nić nie jest odpowiednia do używanej tkaniny.   | Zapoznaj się z tabelą „Kombinacje tkaniny/nici/igły”.   | B-24                    |
|  | Użyto nieodpowiedniej stopki.  | Użyj zalecanej stopki.  | B-28                    |
|  | Górna nić jest za mocno naprężona.   | Wyreguluj naprężenie nici.  | B-35                    |
|  | Tkanina jest wciągana podczas szycia.  | Nie ciągnij tkaniny podczas szycia.   | –                       |
|  | Nasadka szpulki jest nieprawidłowo ustawiona.  | Sprawdź metodę zamocowania nasadki szpulki i ponownie zamocuj nasadkę.  | B-11                    |
|  | Wokół otworu w płytce ściegowej są widoczne zarysowania.<br><br>* Po lewej stronie otworu w płytce ściegowej znajduje się rowek. Nie jest to rysa. | Wymień płytkę ściegową lub skontaktuj się z autoryzowanym sprzedawcą produktów firmy Brother.   | A-7                     |
|  | <br>① Rowek   |   |                         |
|  | Wokół otworu w stopce są widoczne zarysowania.   | Wymień stopkę lub skontaktuj się z autoryzowanym sprzedawcą produktów firmy Brother.  | B-27                    |
|  | Na bębnieku są widoczne zarysowania.   | Wymień bębenek lub skontaktuj się z autoryzowanym sprzedawcą produktów firmy Brother.   | A-2                     |
|  | Igła jest uszkodzona.  | Wymień igłę.  | B-25                    |
|  | Nie użyto szpulki dolnej przeznaczonej specjalnie dla tego typu maszyny.   | Nieodpowiednie szpulki dolne nie będą działać prawidłowo. Używaj tylko szpułek dolnych przeznaczonych specjalnie dla tego typu maszyny.   | B-11                    |
|  | Górna nić nie jest prawidłowo nawinięta.   | Sprawdź czynności nawijania nici w maszynie i ponownie nawiń nić.   | B-17                    |
|  | Szpulka dolna jest nieprawidłowo ustawiona.  | Ponownie ustaw nić dolną.   | B-14                    |
| Stopka jest zamocowana nieprawidłowo.  | Prawidłowo zamocuj stopkę.   | B-27  |                         |
| Śruba uchwyty stopki jest poluzowana.  | Mocno dokręć śrubę uchwyty stopki.   | B-28  |                         |
| Tkanina jest zbyt gruba.   | Użyj tkaniny, którą po obróceniu pokrętki może przebić igła.   | B-24  |                         |
| Tkanina jest podawana na siłę podczas szycia grubej tkaniny lub grubych szwów. | Nie podawaj tkaniny na siłę.   | –   |                         |

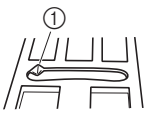
| Objaw  | Prawdopodobna przyczyna   | Rozwiązanie problemu   | Informacje referencyjne |
|--|---|--|-------------------------|
| <b>Igła łamie się.</b>   | Długość ściegu jest za mała.  | Wyreguluj długość ściegu.  | B-34                    |
|  | Dolna nić jest nieprawidłowo nawinięta.   | Użyj prawidłowo nawiniętej szpulki dolnej.   | B-11                    |
| <b>Górna nić zrywa się.</b>  | Niść w maszynie nie jest prawidłowo nawinięta (zastosowano nieodpowiednią nasadkę szpulki, nasadka szpulki jest luźna, niść nie jest zaczepiona o prowadnik nici igielnicy itp.). | Ponownie nawlec niść w maszynie.   | B-17                    |
|  | Użyta niść jest splątana lub związana.  | Usuń wszelkie supły lub splątania.   | -                       |
|  | Wybrana igła nie jest odpowiednia do używanej nici.   | Wybierz igłę odpowiednią do typu używanej nici.  | B-24                    |
|  | Górna niść jest za mocno naprężona.   | Wyreguluj naprężenie nici.   | B-35                    |
|  | Niść jest splątana.   | Nożyczkami lub podobnym narzędziem utnij splątana niść i wyjmij ją z chwytnicy itd.  | A-5                     |
|  | Igła jest obrócona, wygięta albo jej szpic jest stępiony.   | Wymień igłę.   | B-25                    |
|  | Igła jest założona nieprawidłowo.   | Prawidłowo załóż igłę.   | B-25                    |
|  | Wokół otworu w płytce ściegowej są widoczne zarysowania.<br><br>* Po lewej stronie otworu w płytce ściegowej znajduje się rowek. Nie jest to rysa.                                | Wymień płytkę ściegową lub skontaktuj się z autoryzowanym sprzedawcą produktów firmy Brother.  | A-7                     |
|  | <br>① Rowek   |  |                         |
|  | Wokół otworu w stopce są widoczne zarysowania.  | Wymień stopkę lub skontaktuj się z autoryzowanym sprzedawcą produktów firmy Brother.   | B-27                    |
|  | Na bębnieku są widoczne zarysowania.  | Wymień bębneki lub skontaktuj się z autoryzowanym sprzedawcą produktów firmy Brother.  | A-2                     |
|  | Stosowana igła lub niść nie jest odpowiednia do używanej tkaniny.   | Zapoznaj się z tabelą „Kombinacje tkaniny/nici/igły”.  | B-24                    |
|  | Podczas szycia niść płącze się lub tworzą się na niej węzły.  | Ponownie nawiń górną i dolną niść.   | B-11, B-17              |
| Nie użyto szpulki dolnej przeznaczonej specjalnie dla tego typu maszyny. | Nieodpowiednie szpulki dolne nie będą działać prawidłowo. Używaj tylko szpułek dolnych przeznaczonych specjalnie dla tego typu maszyny.   | B-11   |                         |
| <b>Niść płącze się na spodzie tkaniny.</b>                               | Górna niść nie jest prawidłowo nawinięta.   | Sprawdź czynności nawijania nici w maszynie i ponownie nawiń niść.<br>Upewnij się, że podczas nawijania nici w maszynie stopka jest w pozycji uniesionej, tak aby górna niść została prawidłowo naprężona. | B-17, A-5               |
|  | Stosowana igła lub niść nie jest odpowiednia do używanej tkaniny.   | Zapoznaj się z tabelą „Kombinacje tkaniny/nici/igły”.  | B-24                    |
| <b>Górna niść jest za mocno naprężona.</b>                               | Dolna niść nie została prawidłowo nawinięta.  | Nawiń prawidłowo dolną niść.   | B-14, A-4               |

A

KONSERWACJA I ROZWIĄZYWANIE PROBLEMÓW

| Objaw                                       | Prawdopodobna przyczyna  | Rozwiązanie problemu  | Informacje referencyjne |
|---|--|---|-------------------------|
| <b>Dolna nić zrywa się.</b>                 | Szpulka dolna jest nieprawidłowo ustawiona.                              | Ponownie ustaw szpulkę dolną.   | B-14                    |
|   | Dolna nić jest nieprawidłowo nawinięta.                                  | Użyj prawidłowo nawiniętej szpulki dolnej.  | B-11                    |
|   | Szpulka dolna nie obraca się lub są na niej widoczne zarysowania.        | Wymień szpulkę dolną.   | B-14                    |
|   | Niść jest splątana.  | Nożyczkami lub podobnym narzędziem utnij splątaną nić i wyjmij ją z chwytacza itd.  | A-7                     |
|   | Nie użyto szpulki dolnej przeznaczonej specjalnie dla tego typu maszyny. | Nieodpowiednie szpulki dolne nie będą działać prawidłowo. Używaj tylko szpułek dolnych przeznaczonych specjalnie dla tego typu maszyny. | B-11                    |
| <b>Tkanina fałduje się.</b>                 | Górna lub dolna nić jest nieprawidłowo nawinięta.                        | Sprawdź czynności nawijania nici w maszynie i ponownie nawiń nić.   | B-17                    |
|   | Nasadka szpulki jest nieprawidłowo ustawiona.                            | Sprawdź metodę zamocowania nasadki szpulki i ponownie zamocuj nasadkę.  | B-17                    |
|   | Stosowana igła lub nić nie jest odpowiednia do używanej tkaniny.         | Zapoznaj się z tabelą „Kombinacje tkaniny/nici/igły”.   | B-24                    |
|   | Igła jest obrócona, wygięta albo jej szpic jest stępiony.                | Wymień igłę.  | B-25                    |
|   | Podczas szycia cienkiej tkaniny ściegi są zbyt długie.                   | Zmniejsz długość ściegu.  | B-34                    |
|   | Naprężenie nici jest nieprawidłowe.                                      | Wyreguluj naprężenie nici.  | B-35                    |
|   | Użyto nieodpowiedniej stopki.  | Użyj odpowiedniej stopki.   | B-28                    |
| <b>Ściegi przeskakują</b>                   | Niść w maszynie jest nieprawidłowo nawinięta.                            | Sprawdź czynności nawijania nici w maszynie i ponownie nawiń nić.   | B-17                    |
|   | Stosowana igła lub nić nie jest odpowiednia do używanej tkaniny.         | Zapoznaj się z tabelą „Kombinacje tkaniny/nici/igły”.   | B-24                    |
|   | Igła jest obrócona, wygięta albo jej szpic jest stępiony.                | Wymień igłę.  | B-25                    |
|   | Igła jest założona nieprawidłowo.  | Prawidłowo załóż igłę.  | B-25                    |
|   | Igła jest zużyta lub uszkodzona.   | Wymień igłę.  | B-25                    |
|   | Pod płytką ściegową zebrały się skrawki materiału i kurz.                | Usuń skrawki materiału i kurz szczotką.   | A-2                     |
|   | Szyta tkanina jest cienka lub elastyczna.                                | Na czas szycia podłóż pod tkaninę jeden arkusz cienkiego papieru.   | –                       |
| <b>Brak ściegu</b>                          | Igła jest obrócona, wygięta albo jej szpic jest stępiony.                | Wymień igłę.  | B-25                    |
|   | Szpulka dolna jest nieprawidłowo ustawiona.                              | Ponownie ustaw nić dolną.   | B-14                    |
|   | Górna nić nie jest prawidłowo nawinięta.                                 | Sprawdź czynności nawijania nici w maszynie i ponownie nawiń nić.   | B-17                    |
| <b>Podczas szycia słychać wysoki dźwięk</b> | W transporterze zaczepiły się skrawki materiału lub kurz.                | Usuń skrawki materiału i kurz.  | A-2                     |
|   | W chwytaczu zaczepiły się kawałki nici.                                  | Wyczyść chwytacz.   | A-2                     |
|   | Górna nić nie jest prawidłowo nawinięta.                                 | Sprawdź czynności nawijania nici w maszynie i ponownie nawiń nić.   | B-17                    |
|   | Nie użyto szpulki dolnej przeznaczonej specjalnie dla tego typu maszyny. | Nieodpowiednie szpulki dolne nie będą działać prawidłowo. Używaj tylko szpułek dolnych przeznaczonych specjalnie dla tego typu maszyny. | B-11                    |
|   | Na bębenu znajdują się dziury po igłach i ślady zarysowań.               | Wymień bębenek lub skontaktuj się z autoryzowanym sprzedawcą produktów firmy Brother.   | A-2                     |

| Objaw  | Prawdopodobna przyczyna   | Rozwiązanie problemu   | Informacje referencyjne |
|--|---|--|-------------------------|
| Tkanina nie jest przeprowadzana przez maszynę. | Transportery są ustawione w pozycji dolnej.   | Przesuń przełącznik pozycji transportera w prawo  .   | B-2                     |
|  | Ściegi znajdują się zbyt blisko siebie.   | Zwiększ ustawienie długości ściegu.  | B-34                    |
|  | Użyto nieodpowiedniej stopki.   | Użyj odpowiedniej stopki.  | B-28                    |
|  | Igła jest obrócona, wygięta albo jej szpic jest stępiony.                                   | Wymień igłę.   | B-25                    |
|  | Nić jest splątana.  | Utnij splątaną nić i wyjmij ją z chwytacza.  | A-7                     |
|  | Stopka do ściegu zygzakowego „J” jest ustawiona ukośnie na grubym szwie na początku ściegu. | Użyj trzpienia blokującego (czarny przycisk z lewej strony) stopki do ściegu zygzakowego „J”, aby utrzymać poziom stopki podczas szycia.   | -                       |
|  | Docisk stopki jest nieprawidłowy względem tkaniny.  | Wyreguluj docisk stopki za pomocą pokrętła docisku stopki.   | B-37                    |
| Tkanina jest podawana w przeciwnym kierunku.   | Mechanizm podawania jest uszkodzony.  | Skontaktuj się z autoryzowanym sprzedawcą produktów firmy Brother lub najbliższym autoryzowanym punktem serwisowym firmy Brother.  | -                       |
| Igła styka się z płytką ściegową.              | Śruba mocująca igły nie jest dokręcona.   | Mocno dokręć śrubę mocującą igły. Jeśli igła jest wygięta lub tępa, wymień ją na nową.   | B-25                    |
|  | Igła jest obrócona, wygięta albo jej szpic jest stępiony.                                   | Wymień igłę.   | B-25                    |
| Tkanina szyta w maszynie nie przesuwa się.     | Niść jest splątana pod płytką ściegową.   | Unieś tkaninę i odetnij nitki od spodu, a następnie wyczyść chwytacz.  | A-7                     |
| Do maszyny wpadła złamana igła.                | -   | Wyłącz maszynę a potem wyjmij płytkę ściegową. Jeśli igła, która wpadła do maszyny, jest widoczna, wyjmij ją szczypcami. Po wyjęciu igły załóż płytkę ściegową w pierwotnej pozycji, a następnie włóż nową igłę.<br>Przed włączeniem maszyny powoli obracaj pokrętło ku sobie, aby sprawdzić, czy obraca się swobodnie i czy nowa igła przechodzi przez środek otworu w płytce ściegowej. Jeśli pokrętło nie obraca się swobodnie albo wyjęcie igły z maszyny nie jest możliwe, skontaktuj się ze sprzedawcą produktów firmy Brother lub z najbliższym autoryzowanym centrum serwisowym firmy Brother. | A-7                     |
| Pokrętło ciężko się obraca.                    | Niść splątała się w bębnieku.   | Wyjmij splątaną nić z bębniaka. Ponownie załóż bębniak w prawidłowej pozycji.  | A-5, A-7                |
| Ścieg nie jest prawidłowo wyszyty.             | Stosowana stopka nie jest odpowiednia do typu ściegu.                                       | Założ stopkę, która jest odpowiednia do typu stosowanego ściegu.   | B-28                    |
|  | Naprężenie nici jest nieprawidłowe.   | Wyreguluj naprężenie górnej nici.  | B-35, A-6               |
|  | Niść jest splątana, na przykład, w bębnieku.  | Usuń splątaną nić. Jeśli nić została splątana w bębnieku, wyczyść chwytacz.  | A-7                     |
|  | Transportery są ustawione w pozycji dolnej.   | Przesuń przełącznik pozycji transportera w prawo  .   | B-2                     |

## ■ Po szyciu

| Objaw                                      | Prawdopodobna przyczyna   | Rozwiązanie problemu   | Informacje referencyjne |
|--|---|--|-------------------------|
| <b>Naprężenie nici jest nieprawidłowe.</b> | Górna nić nie jest prawidłowo nawinięta.  | Sprawdź czynności nawijania nici w maszynie i ponownie nawiń nić.  | B-17                    |
|  | Szpulka dolna jest nieprawidłowo ustawiona.                                       | Ponownie ustaw szpulkę dolną. (Jeśli zdjęto płytkę ścięgową, załóż płytkę i dokręć śruby przed założeniem szpulki dolnej. Sprawdź, czy igła na pewno przechodzi przez środek otworu w płytce ścięgowej). | B-14, A-2               |
|  | Stosowana igła lub nić nie jest odpowiednia do używanej tkaniny.                  | Zapoznaj się z tabelą „Kombinacje tkaniny/nici/igły”.  | B-24                    |
|  | Uchwyt stopki nie jest prawidłowo założony.                                       | Prawidłowo zamocuj uchwyt stopki.  | B-28                    |
|  | Naprężenie nici jest nieprawidłowe.   | Wyreguluj naprężenie nici.   | B-35, A-6               |
|  | Dolna nić jest nieprawidłowo nawinięta.   | Użyj prawidłowo nawiniętej szpulki dolnej.   | B-11                    |
|  | Igła jest obrócona, wygięta albo jej szpic jest stępiony.                         | Wymień igłę.   | B-25                    |
|  | Nie użyto szpulki dolnej przeznaczonej specjalnie dla tego typu maszyny.          | Nieodpowiednie szpulki dolne nie będą działać prawidłowo. Używaj tylko szpułek dolnych przeznaczonych specjalnie dla tego typu maszyny.  | B-11                    |
| <b>Wzór nie pojawia się.</b>               | Użyto nieodpowiedniej stopki.   | Załącz odpowiednią stopkę.   | B-28                    |
|  | Nie używaj materiału stabilizującego z tkaninami cienkimi ani elastycznymi.       | Zamocuj materiał stabilizujący.  | –                       |
|  | Naprężenie nici jest nieprawidłowe.   | Wyreguluj naprężenie nici.   | B-35, A-6               |
|  | Tkanina została wciągnięta, wypchnięta lub poprowadzona pod kątem podczas szycia. | Szyj, prowadząc tkaninę dłońmi, tak aby była podawana po prostej linii.  | B-29                    |
|  | Niść jest splątana, na przykład, w bębnie.  | Usuń splątaną nić. Jeśli nić została splątana w bębnie, wyczyść chwytacz.  | A-7                     |



## Komunikaty o błędach

Jeśli przed prawidłowym ustawieniem maszyny naciśniesz przycisk „Start/Stop” lub jeśli operacja zostanie wykonana nieprawidłowo, na ekranie LCD pojawi się komunikat o błędzie. Wykonaj wyświetlone instrukcje. Komunikat zniknie, gdy po jego wyświetleniu naciśniesz dowolny przycisk ekranowy.

|    | Komunikaty o błędach | Przyczyna   | Rozwiązanie  |
|----|----------------------|---|--|
| 1  | E01                  | Ten komunikat jest wyświetlany w razie naciśnięcia przycisku, np. przycisku „Start/Stop”, gdy stopka jest podniesiona.  | Przed kontynuowaniem pracy opuść dźwignię podnoszenia stopki.  |
| 2  | E02                  | Ten komunikat jest wyświetlany w razie naciśnięcia przycisku, np. przycisku „Start/Stop”, gdy dźwignia otworu na guzik jest obniżona i wybrano ścieg inny niż ścieg do otworów na guziki.                                 | Przed kontynuowaniem pracy podnieś dźwignię otworów na guziki.   |
| 3  | E03                  | Ten komunikat jest wyświetlany w razie naciśnięcia przycisku, np. przycisku „Start/Stop”, gdy dźwignia otworu na guzik jest uniesiona i wybrano ścieg do otworów na guziki.   | Przed kontynuowaniem pracy opuść dźwignię otworów na guziki.   |
| 4  | E04                  | Ten komunikat jest wyświetlany w razie naciśnięcia przycisku, np. przycisku ściegu wstecznego/ wzmocniającego, gdy wałek nawijacza szpulki jest przesunięty w prawo.  | Przed kontynuowaniem pracy przesunąć wałek nawijacza szpulki do lewej.   |
| 5  | E05                  | Ten komunikat jest wyświetlany w razie naciśnięcia przycisku „Start/Stop”, gdy podłączony jest moduł sterowania stopką.   | Odcłóż moduł sterowania stopką, a następnie naciśnij przycisk „Start/Stop”. W przeciwnym razie obsługuj maszynę za pomocą modułu sterowania stopką.  |
| 6  | E06                  | Silnik został unieruchomiony, ponieważ nić zaplątała się lub igła wygięła się i tym samym uderza o płytkę ściegową.   | Wyczyść chwytacz, aby usunąć splątaną nić (patrz strona A-2).<br>Sprawdź igłę. Jeśli igła jest wygięta lub złamana, wymień ją. Aby uzyskać szczegółowe informacje, patrz „Kontrola igły” i „Wymiana igły” w rozdziale „Podstawowe operacje”.<br>Jeśli obydwa powyższe rozwiązania zawiodą, patrz „Na ekranie LCD pojawia się komunikat o błędzie „E06”” na stronie A-11. |
| 7  | E08                  | Ten komunikat jest wyświetlany, gdy dźwignia regulacji szybkości jest ustawiona do kontroli szerokości ściegu zygzakowego i jest naciśnięty przycisk „Start/Stop”.  | Wyłącz regulację szerokości lub użyj modułu sterowania stopką do obsługi maszyny.  |
| 8  | E09                  | Ten komunikat jest wyświetlany, jeśli opcja  (igła podwójna) jest włączona i wybrano wzór ściegu, którym nie można szyć igłą podwójną. | Przełącz na tryb igły pojedynczej, a następnie wymień igłę podwójną na igłę pojedynczą przed kontynuowaniem pracy.   |
| 9  | E10                  | Ten komunikat jest wyświetlany podczas próby szycia ściegu innego niż ścieg prosty (ze środkową pozycją igły), gdy jest założona płytkę ściegową do ściegu prostego.  | Wyłącz maszynę, a następnie wymień płytkę ściegową przed kontynuowaniem pracy.   |
| 10 | E11                  | Ten komunikat jest wyświetlany, gdy pokrywa płytki ściegowej zostanie zdjęta przy włączonej maszynie.   | Wyłącz maszynę, a następnie załóż pokrywę płytki ściegowej przed kontynuowaniem pracy.   |
| 11 | F**                  | Jeśli podczas używania maszyny na ekranie LCD jest wyświetlany komunikat „F**”, maszyna może działać nieprawidłowo.   | Skontaktuj się z najbliższym autoryzowanym punktem serwisowym firmy Brother.   |

## Sygnal dźwiękowy operacji

Po każdym naciśnięciu przycisku usłyszysz sygnał dźwiękowy. W przypadku nieprawidłowej obsługi usłyszysz dwa lub cztery sygnały.

- **Po naciśnięciu przycisku (prawidłowa obsługa)** usłyszysz jeden sygnał.
- **W przypadku nieprawidłowej obsługi** usłyszysz dwa lub cztery sygnały.
- **Jeżeli maszyna zostanie zablokowana, np. z powodu splątania nici,** rozlegnie się sygnał dźwiękowy trwający cztery sekundy, po czym następuje automatyczne zatrzymanie maszyny. Sprawdź przyczynę błędu i usuń ją przed dalszym szyciem.

### ■ Wyłączenie sygnału dźwiękowego

- 1 Wyłącz maszynę.
- 2 Trzymając naciśnięty przycisk  (przycisk ściegu wzmacniającego) na panelu sterowania, włącz maszynę do szycia.
- 3 Naciśnij przycisk „-” lub „+”, aby wybrać „M 2”.

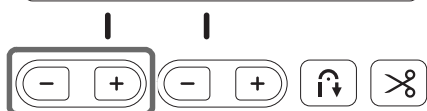
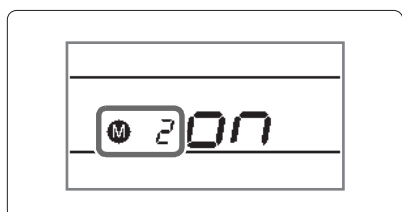

- 4 Naciśnij przycisk „-” lub „+”, aby ustawić „OFF”.

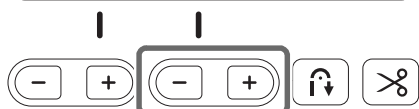
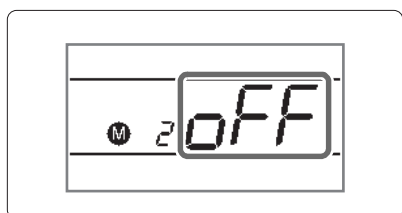

- 5 Wyłącz maszynę, a następnie włącz ją ponownie.

## Indeks

**A**

|                               |      |
|-------------------------------|------|
| Akcesoria                     |      |
| akcesoria opcjonalne          | B-6  |
| akcesoria w zestawie          | B-5  |
| Akcesoria opcjonalne          | B-6  |
| Automatyczne przycinanie nici | B-36 |

**B**

|                 |     |
|-----------------|-----|
| Bębenek         | B-3 |
| demontaż bębena | A-2 |

**C**

|                                 |      |
|---------------------------------|------|
| Chwytnik                        | A-2  |
| Czułość przycisków              | B-10 |
| Czyszczenie                     |      |
| chwytnik                        | A-2  |
| czyszczenie powierzchni maszyny | A-2  |
| ekran LCD                       | A-2  |
| Czyszczenie powierzchni maszyny | A-2  |

**D**

|                             |           |
|-----------------------------|-----------|
| Dźwignia nawlekania igły    | B-2, B-19 |
| Dźwignia otworów na guziki  | B-3       |
| Dźwignia podnoszenia stopki | B-2       |

**E**

|             |     |
|-------------|-----|
| Ekran LCD   |     |
| czyszczenie | A-2 |

**F**

|                        |     |
|------------------------|-----|
| Funkcje i nazwy części | B-2 |
|------------------------|-----|

**G**

|                            |           |
|----------------------------|-----------|
| Gniazdo sterownika nożnego | B-2, B-31 |
| Gniazdo zasilania          | B-2, B-8  |
| Górna nić                  | B-17      |

**I**

|                               |      |
|-------------------------------|------|
| Igła                          |      |
| nawlekanie                    | B-19 |
| stan                          | B-25 |
| typy, rozmiary i zastosowania | B-24 |
| wymiana                       | B-25 |
| Igła podwójna                 | B-21 |
| Igła z okrągłym czubkiem      | B-24 |

**K**

|                           |      |
|---------------------------|------|
| Komunikaty na ekranie LCD | A-19 |
| Komunikaty o błędach      | A-19 |
| Konserwacja               | A-2  |
| Kontrola igły             | B-25 |
| Korzystanie z ekranu LCD  | B-9  |

**M**

|                         |           |
|-------------------------|-----------|
| Moduł sterowania stopką | B-2, B-31 |
|-------------------------|-----------|

**N**

|                       |           |
|-----------------------|-----------|
| Napężenie górnej nici | B-35, A-6 |
|-----------------------|-----------|

|                          |           |
|--------------------------|-----------|
| Nasadka szpulki          | B-2, B-12 |
| Nawijacz szpulki dolnej  | B-2       |
| Nawijanie dolnej nici    | B-11      |
| Nawijanie szpulki dolnej | B-11      |
| Nawlekiacz               | B-19      |
| Nawlekanie               |           |
| górna nić                | B-17      |
| nawlekanie nici na igłę  | B-19      |
| ręczne nawlekanie igły   | B-20      |
| Niść dolna               |           |
| nawijanie                | B-11      |
| podciąganie              | B-21      |

**O**

|                    |     |
|--------------------|-----|
| Otwór wentylacyjny | B-2 |
|--------------------|-----|

**P**

|   |           |
|---|-----------|
| Panel sterowania                              | B-2, B-4  |
| Płytki przewodnika nici                       | B-2       |
| Płytki ścięgnowe                              | B-3       |
| Podstawowe informacje dotyczące szycia        | B-29      |
| Pokrętko                                      | B-2       |
| Pokrętko docisku stopki                       | B-2, B-37 |
| Pokrętko regulacji naprężenia nici            | B-2       |
| Pokrywa górna                                 | B-2       |
| Pokrywa płytki ścięgnowej                     | B-3       |
| Pokrywa szpulki dolnej                        | B-3, B-14 |
| Poziomy trzpień szpulki                       | B-21      |
| Priorytet wzmacniania                         | B-33      |
| Problemy z obsługą                            | A-4       |
| Przewodnik nawijania szpulki dolnej           | B-2, B-11 |
| Przewodnik nici igielnicy                     | B-3       |
| Przecinacz nici                               | B-2, B-31 |
| Przedział na akcesoria                        | B-4       |
| Przełącznik pozycji transportera              | B-2       |
| Przycinanie nici, automatyczne                | B-36      |
| Przycisk automatycznego ścięgu wzmacniającego | B-32      |
| Przycisk pozycji igły                         | B-3       |
| Przycisk przecinaka nici                      | B-3       |
| Przycisk ścięgu wstecznego                    | B-3, B-31 |
| Przycisk ścięgu wzmacniającego                | B-3, B-31 |
| Przycisk „Start/Stop”                         | B-3       |
| Przyciski ekranowe                            | B-4       |
| Przyciski obsługowe                           | B-3       |
| Przystawka płaska                             | B-2, B-4  |

**R**

|                                   |      |
|-----------------------------------|------|
| Ręczne nawlekanie igły            | B-20 |
| Regulacja długości ścięgu         | B-34 |
| Regulacja naprężenia nici         | B-35 |
| Regulacja szerokości ścięgu       | B-34 |
| Regulacja szerokości zygzaka      | B-34 |
| Regulator szybkości szycia        | B-3  |
| Rozwiązywanie problemów           | A-4  |
| Rozwiązywanie problemów z obsługą | A-4  |

**S**

|                              |            |
|------------------------------|------------|
| Ściegi równoległe            | B-21       |
| Ściegi użytkowe              | B-29, B-38 |
| Ściegi wsteczne/wzmacniające | B-32       |
| Siatka na szpulkę            | B-12       |
| Śruba uchwytu stopki         | B-3        |
| Stopka                       |            |
| docisk                       | B-37       |
| typy                         | B-38       |

A

KONSERWACJA I ROZWIĄZYWANIE PROBLEMÓW

|                                 |      |
|---------------------------------|------|
| wymiana .....                   | B-27 |
| Sygnał .....                    | A-20 |
| Sygnał dźwiękowy operacji ..... | A-20 |
| Szybie podstawowe .....         | B-29 |

## T

---

|                         |                 |
|-------------------------|-----------------|
| Tarcza naprężacza ..... | B-2, B-13, A-10 |
| Transportery .....      | B-3             |
| Trzpień szpulki .....   | B-2, B-11, B-18 |

## U

---

|                                       |      |
|---------------------------------------|------|
| Uchwyt .....                          | B-2  |
| Uchwyt stopki                         |      |
| demontaż .....                        | B-28 |
| montaż .....                          | B-28 |
| Ustawienia                            |      |
| automatyczny ściąg wzmacniający ..... | B-32 |
| czułość przycisków .....              | B-10 |
| sygnał dźwiękowy .....                | A-20 |
| Ustawienia ściągów .....              | B-38 |

## W

---

|                          |          |
|--------------------------|----------|
| Widok z przodu .....     | B-2      |
| Włącznik zasilania ..... | B-2, B-8 |
| Wybór ściegu .....       | B-29     |
| Wymiana igły .....       | B-25     |
| Wymiana stopki .....     | B-27     |

## Z

---

|                                  |      |
|----------------------------------|------|
| Zakładanie szpulki dolnej .....  | B-14 |
| Zakładanie uchwytu stopki .....  | B-28 |
| Zdejmowanie uchwytu stopki ..... | B-28 |

# Manual de utilizare

Mașină de cusut

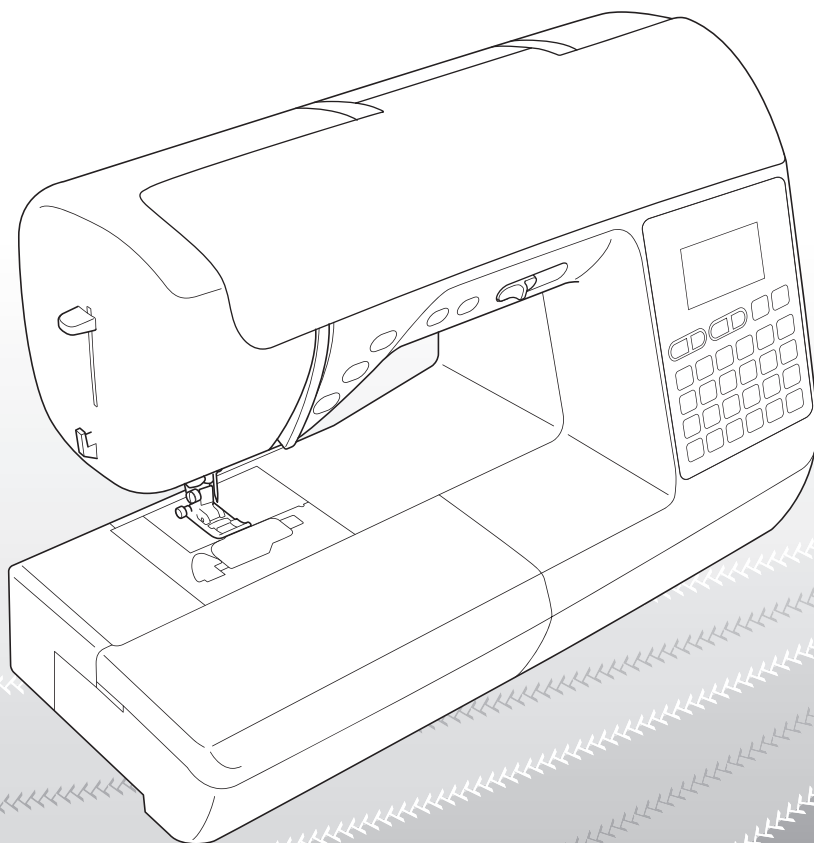

Citiți acest document înainte de a utiliza mașina.

Vă recomandăm să păstrați acest document la îndemână pentru consultare ulterioară.

## INTRODUCERE

Vă mulțumim că ați cumpărat această mașină. Înainte de a utiliza mașina, pentru a putea folosi corect diversele sale funcții, citiți cu atenție capitolul „INSTRUCȚIUNI IMPORTANTE DE SIGURANȚĂ” și apoi studiați acest manual. După ce ați parcurs manualul, păstrați-l la îndemână pentru a-l mai putea consulta și altădată.

## INSTRUCȚIUNI IMPORTANTE DE SIGURANȚĂ

Înainte de a încerca să utilizați mașina, vă rugăm să citiți cu atenție aceste instrucțiuni de siguranță.

### **⚠ PERICOL** – Pentru a reduce riscul de electrocutare:

**1** Deconectați întotdeauna de la priză cablul de alimentare al mașinii imediat după utilizare, când curățați mașina, când realizați orice reglaje în cadrul operațiunilor de întreținere efectuate de utilizator menționate în acest manual sau când lăsați mașina nesupravegheată.

### **⚠ AVERTISMENT** – Pentru a reduce riscul de arsuri, incendiu, electrocutare sau vătămare corporală:

**2** Deconectați întotdeauna de la priză cablul de alimentare al mașinii când realizați orice reglaje menționate în manualul de instrucțiuni.

- Pentru a scoate mașina din priză, comutați întrerupătorul mașinii la poziția cu simbolul „O” pentru a opri mașina, apoi țineți de ștecher și trageți-l afară din priză. Nu trageți de cablu.
- Conectați mașina direct la priză. Nu utilizați un cablu prelungitor.
- Scoateți întotdeauna mașina din priză când se produce o pană de curent.

**3** Pericole electrice:

- Această mașină trebuie conectată la o sursă de alimentare C.A. care se încadrează în intervalul indicat pe eticheta cu specificații. Nu o conectați la o sursă de alimentare C.C. sau la un convertizor. Dacă aveți dubii privind tipul de sursă de alimentare de care dispuneți, contactați un electrician calificat.
- Această mașină este aprobată pentru utilizare numai în țara de achiziție.

**4** Nu utilizați niciodată mașina în cazul în care aceasta are cablul sau ștecherul deteriorat, dacă nu funcționează corespunzător, a fost supusă unui șoc mecanic, este deteriorată sau dacă pe unitate s-a vărsat apă. Duceți mașina la cel mai apropiat dealer autorizat Brother pentru examinare, reparare și reglare electrică sau mecanică.

- În timp ce mașina este depozitată sau în uz, dacă observați orice lucru neobișnuit, cum ar fi un miros, căldură, o decolorare sau deformare, încetați imediat utilizarea mașinii și deconectați cablul de alimentare.
- Când transportați mașina, asigurați-vă că o duceți de mâner. Ridicarea mașinii ținând-o de orice altă componentă poate deteriora mașina sau aceasta poate cădea, ceea ce ar putea duce la vătămări corporale.
- Când ridicați mașina, aveți grijă să nu faceți mișcări bruște sau neatente, deoarece acestea pot duce la vătămări corporale.

## 5 Întotdeauna păstrați zona de lucru curată:

- Nu utilizați mașina dacă fantele de aerisire sunt obturate. Aveți grijă ca în fantele de aerisire ale mașinii și la pedala de control să nu se acumuleze depuneri de scame, praf și material destrămat.
- Nu depozitați obiecte pe pedala de control.
- Nu utilizați cabluri prelungitoare. Conectați mașina direct la priză.
- Nu scăpați și nu introduceți corpuri străine în nicio fantă.
- Nu folosiți mașina în locuri unde se utilizează produse pe bază de aerosoli (spray) sau unde se administrează oxigen.
- Nu folosiți mașina lângă o sursă de căldură, cum ar fi un cuptor sau un fier de călcat; în caz contrar, mașina, cablul de alimentare sau articolul de îmbrăcăminte care este cusut se poate aprinde, provocând un incendiu sau electrocutarea.
- Nu puneți mașina pe o suprafață instabilă, cum ar fi o masă nesigură sau înclinată; în caz contrar, mașina poate cădea, ducând la vătămări corporale.

## 6 Este necesar să se acorde o atenție specială în timpul coaserii:

- Întotdeauna acordați o mare atenție acului. Nu utilizați ace îndoite sau deteriorate.
- Nu vă apropiați degetele de nicio piesă în mișcare. Acordați atenție specială zonei din jurul acului mașinii.
- Dacă se efectuați orice reglaje în zona acului, comutați întrerupătorul mașinii în poziția cu simbolul „O” pentru a opri mașina.
- Nu utilizați o placă de ac deteriorată sau necorespunzătoare, deoarece aceasta ar putea provoca ruperea acului.
- Nu împingeți sau trageți materialul în timpul coaserii și urmați cu atenție instrucțiunile la coaserea cu mișcare liberă pentru a nu îndoii acul și a-l rupe.

## 7 Această mașină nu este o jucărie:

- Este necesar să fiți foarte atent când mașina este utilizată de copii sau în apropierea acestora.
- Ambalajul de plastic în care a fost furnizată această mașină nu trebuie lăsat la îndemâna copiilor sau trebuie aruncat. Nu lăsați niciodată copiii să se joace cu ambalajul, deoarece există pericol de sufocare.
- Nu utilizați mașina în aer liber.

## 8 Pentru o durată de viață mai lungă:

- Nu depozitați mașina în locații cu umiditate ridicată sau expuse la radiații solare directe. Nu utilizați și nu depozitați mașina în apropierea unui radiator, a unui fier de călcat, a unei lămpi cu halogen sau a altor obiecte fierbinți.
- Pentru a curăța carcasa mașinii, utilizați numai săpunuri neutre sau detergenți neutri. Nu utilizați niciodată benzen, diluant sau prafuri de curățat deoarece aceste produse pot deteriora carcasa și mașina.
- Când înlocuiți sau instalați orice ansambluri de piese, piciorușul presor, acul sau orice altă componentă, consultați Manualul de utilizare pentru a asigura instalarea corectă.

## 9 Pentru reparare sau reglare:

- În cazul în care se defectează lampa de iluminat, aceasta trebuie înlocuită de un dealer autorizat Brother.
- În cazul producerii unei defecțiuni sau dacă este necesar un reglaj, mai întâi consultați tabelul referitor la localizarea și remedierea problemelor prezentat în ultima parte a Manualului de utilizare, pentru a verifica și a regla dumneavoastră înșivă mașina. Dacă problema persistă, vă rugăm să consultați dealerul local autorizat Brother.

**Utilizați mașina numai în scopul pentru care a fost concepută, conform prezentării oferite în cadrul acestui manual.**

**Utilizați accesoriile recomandate de producător, conform specificațiilor din acest manual.**

**Cuprinsul prezentului manual precum și specificațiile acestui produs pot fi modificate fără notificare prealabilă.**

**Pentru informații suplimentare despre produs, vizitați site-ul nostru web la adresa [www.brother.com](http://www.brother.com)**

# **PĂSTRAȚI ACESTE INSTRUCȚIUNI.**

## **Această mașină este destinată uzului casnic.**

### **PENTRU UTILIZATORII DIN ȚĂRILE DIN AFARA EUROPEI**

Această mașină nu este concepută pentru a fi utilizată de persoane (inclusiv copii) cu capacități fizice, senzoriale sau mentale reduse sau care nu dispun de experiența și cunoștințele necesare, cu excepția cazurilor în care aceste persoane beneficiază de supraveghere sau instrucțiuni referitoare la utilizarea mașinii din partea unei persoane care poartă responsabilitatea pentru siguranța lor. Copiii trebuie supravegheați pentru a vă asigura că nu se joacă cu mașina.

### **PENTRU UTILIZATORII DIN ȚĂRI DIN EUROPA**

Această mașină poate fi utilizată de copiii cu vârsta de 8 ani sau mai mari și de persoane cu capacități fizice, senzoriale sau mentale reduse sau care nu au experiența sau cunoștințele necesare dacă sunt supravegheate sau dacă li s-au dat instrucțiuni privind utilizarea în siguranță a mașinii și au înțeles riscurile implicate. Copiii nu trebuie să se joace cu această mașină. Curățarea și întreținerea de către utilizator nu trebuie efectuate de copii fără a fi supravegheați.

### **NUMAI PENTRU UTILIZATORII DIN MAREA BRITANIE, IRLANDA, MALTA ȘI CIPRU**

### **IMPORTANT**

- În cazul în care înlocuiți siguranța ștecherului, utilizați o siguranță aprobată de ASTA și compatibilă cu standardul BS 1362, care poartă marcajul  și care are valorile nominale marcate pe ștecher.
- Nu uitați să instalați capacul siguranței. Nu utilizați niciodată ștechere de la care lipsește capacul siguranței.
- În cazul în care priza disponibilă nu este una adecvată pentru ștecherul livrat împreună cu acest echipament, trebuie să contactați un dealer autorizat Brother pentru a obține un cablu corespunzător.



## CE PUTEȚI FACE CU ACEASTĂ MAȘINĂ

---

### **B Operațiuni de bază**

După cumpărarea mașinii, citiți mai întâi această secțiune. Această secțiune oferă detalii cu privire la procedurile de configurare inițială, precum și descrierea celor mai utile funcții ale mașinii.

#### **Capitolul 1 PREGĂTIREA MAȘINII**

*Pagina B-2*

**Funcționarea principalelor piese și a ecranelor principale**

#### **Capitolul 2 ÎNCEPEREA COASERII**

*Pagina B-29*

**Pregătirea pentru coasere și operațiile elementare de coasere**

---

### **A Anexă**

Această secțiune oferă informații importante pentru utilizarea acestei mașini.

#### **Capitolul 1 ÎNTREȚINERE ȘI DEPANARE**

*Pagina A-2*

**În această secțiune sunt prezentate diferite proceduri utilizate la întreținerea și depanarea mașinii.**

# CUPRINS

|   |    |
|---|----|
| INTRODUCERE .....                         | i  |
| INSTRUCȚIUNI IMPORTANTE DE SIGURANȚĂ... i |    |
| CE PUTEȚI FACE CU ACEASTĂ MAȘINĂ .....    | iv |

## B Operațiuni de bază

### Capitolul 1 PREGĂTIREA MAȘINII 2

#### Denumirile pieselor mașinii și funcțiile acestora... 2

|                                      |   |
|--------------------------------------|---|
| Mașina .....                         | 2 |
| Secțiune ac și picioruș presor ..... | 3 |
| Butoane de control .....             | 3 |
| Panoul și tastele de control .....   | 4 |
| Utilizarea accesoriului plat .....   | 4 |
| Accesoriile incluse la livrare ..... | 5 |
| Accesorii opționale .....            | 6 |

#### Pornirea/oprirea mașinii..... 7

|                        |   |
|------------------------|---|
| Pornirea mașinii ..... | 8 |
| Oprirea mașinii .....  | 8 |

#### LCD ..... 9

|   |    |
|---|----|
| Vizualizarea ecranului LCD .....                                  | 9  |
| Reglarea sensibilității la atingere pentru tastele de control.... | 10 |

#### Bobinarea/Instalarea bobinei ..... 11

|                          |    |
|--------------------------|----|
| Bobinarea .....          | 11 |
| Instalarea bobinei ..... | 14 |

#### Înfilarea firului superior ..... 17

|  |    |
|--|----|
| Înfilarea firului superior.....  | 17 |
| Înfilarea acului.....  | 19 |
| Înfilarea manuală a acului (fără utilizarea dispozitivului de înfilare a acului) ..... | 20 |
| Scoaterea firului bobinei .....  | 21 |
| Utilizarea acului dublu .....  | 21 |

#### Combinatii de material/fir/ac..... 24

#### Înlocuirea acului ..... 25

|                         |    |
|-------------------------|----|
| Verificarea acului..... | 25 |
| Înlocuirea acului ..... | 25 |

#### Înlocuirea piciorușului presor ..... 27

|   |    |
|---|----|
| Înlocuirea piciorușului presor .....                        | 27 |
| Demontarea și montarea suportului piciorușului presor ..... | 28 |

### Capitolul 2 ÎNCEPEREA COASERII 29

#### Cusutul..... 29

|   |    |
|---|----|
| Selectarea unui model de cusătură.....            | 29 |
| Realizarea unei cusături .....                    | 29 |
| Realizarea cusăturilor de întărire.....           | 31 |
| Realizarea automată a cusăturii de întărire ..... | 32 |
| Prioritate întărire .....                         | 33 |

#### Setarea cusăturii..... 34

|                                 |    |
|---------------------------------|----|
| Setarea lățimii cusăturii ..... | 34 |
| Setarea lungimii cusăturii..... | 34 |
| Setarea tensiunii firului ..... | 35 |

#### Funcții utile ..... 36

|  |    |
|--|----|
| Tăierea automată a firului .....             | 36 |
| Reglarea presiunii piciorușului presor ..... | 37 |

#### Tabelul cu setările cusăturilor ..... 38

## A Anexă

### Capitolul 1 ÎNTREȚINERE ȘI DEPANARE 2

#### Îngrijire și întreținere..... 2

|   |   |
|---|---|
| Restricții privind lubrifierea .....          | 2 |
| Precauții legate de depozitarea mașinii ..... | 2 |
| Curățarea ecranului LCD.....                  | 2 |
| Curățarea suprafeței mașinii .....            | 2 |
| Curățarea suportului suveicii .....           | 2 |

#### Depanarea ..... 4

|   |    |
|---|----|
| Subiecte de depanare frecvente .....                      | 4  |
| Firul superior este strâns .....                          | 4  |
| Fir încurcat pe spatele materialului.....                 | 5  |
| Tensiune incorectă a firului .....                        | 6  |
| Materialul este prins în mașină și nu poate fi scos ..... | 7  |
| Dacă firul s-a încurcat sub suportul bobinatorului .....  | 10 |
| Mesajul de eroare „E06” este afișat pe ecranul LCD .....  | 11 |
| Lista modurilor de manifestare .....                      | 13 |
| Mesajele de eroare .....                                  | 19 |
| Semnale sonore de funcționare .....                       | 20 |

#### Index..... 21





# Operațiuni de bază

Această secțiune oferă detalii cu privire la procedurile de configurare inițială, precum și descrierea celor mai utile funcții ale mașinii.

În această secțiune, numerele de pagini încep cu litera „B”.

**Capitolul1 PREGĂTIREA MAȘINII .....B-2**

---

**Capitolul2 ÎNCEPEREA COASERII .....B-29**

---

# Capitolul 1 PREGĂTIREA MAȘINII

## Denumirile pieselor mașinii și funcțiile acestora

Denumirile diverselor piese ale mașinii și funcțiile acestora sunt prezentate mai jos. Înainte de a utiliza mașina, citiți cu atenție aceste prezentări pentru a vă familiariza cu denumirile și locațiile pieselor mașinii.

### Mașina

#### ■ Vedere din față

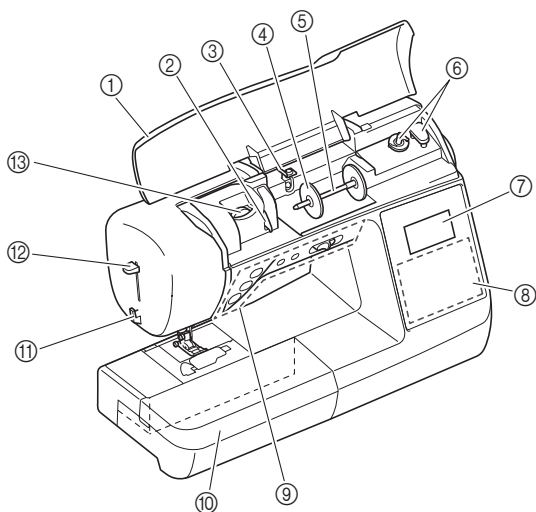

- ① **Capac superior**  
Deschideți capacul superior pentru a introduce mosorul de ață pe axul mosorului.
- ② **Placă conducător de fir**  
La înfilarea firului superior, înconjurați cu firul placa conducătorului de fir.
- ③ **Conducător de fir pentru înfilarea bobinei și disc de pretensionare**  
Treceți firul pe sub acest conducător de fir și în jurul discului de pretensionare atunci când înfilați firul bobinei.
- ④ **Capac pentru mosor**  
Utilizați capacul pentru motor pentru a menține firul în poziție.
- ⑤ **Ax mosor**  
Introduceți un mosor cu fir pe axul mosorului.
- ⑥ **Bobinator**  
Utilizați bobinatorul atunci când înfășurați firul pe bobină.
- ⑦ **LCD (afișaj cu cristale lichide)**  
Pe ecranul LCD sunt afișate setările cusăturii selectate și mesajele de eroare. (pagina B-9)
- ⑧ **Panou de control**  
De pe panoul de control, pot fi selectate setările cusăturilor și operațiile pentru utilizarea mașinii. (pagina B-4)
- ⑨ **Butoane de comandă și controler pentru viteza de cusut**  
Utilizați aceste butoane și cursorul de reglare a vitezei pentru a opera mașina. (pagina B-3)
- ⑩ **Accesoriu plat**  
Introduceți tava accesoriu a piciorușului presor în compartimentul de accesorii al accesoriului plat. Îndepărtați accesoriul plat atunci când coaseți piese cilindrice cum ar fi butonii de manșetă.
- ⑪ **Tăietor de fir**  
Pentru a tăia firele, treceți-le prin tăietorul de fir.
- ⑫ **Pârghie dispozitiv de înfilare ac**  
Utilizați această pârghie pentru a înfila acul.
- ⑬ **Buton rotativ pentru tensiunea firului**  
Utilizați butonul rotativ pentru a regla tensiunea firului superior. (pagina B-35)

#### ■ Vedere dreapta-spate

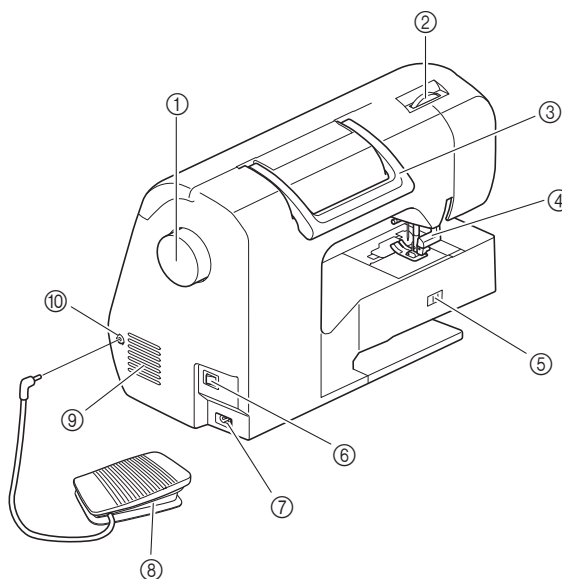

- ① **Volant**  
Rotiți volantul către dvs. (în sens invers acelor de ceasornic) pentru a ridica și a coborî acul pentru a realiza o cusătură.
- ② **Buton de reglare a presiunii piciorușului presor**  
Reglați nivelul de presiune pe care piciorușul presor îl exercită asupra materialului.
- ③ **Mâner**  
Duceți mașina de mâner atunci când o transportați.
- ④ **Pârghia piciorușului presor**  
Ridicați și coborâți această pârghie pentru a ridica și a coborî piciorușul presor.
- ⑤ **Comutator pentru poziționarea gheare de înaintare**  
Utilizați comutatorul pentru poziționarea transportorului pentru a ridica și coborî ghearele de înaintare.
- ⑥ **Înterupător principal**  
Utilizați întrerupătorul principal pentru a porni și a opri mașina.
- ⑦ **Conector de alimentare**  
Introduceți fișa cablului de alimentare în conectorul corespunzător.
- ⑧ **Pedală de control**  
Apăsați pedala de control pentru a comanda viteza mașinii. (pagina B-31)
- ⑨ **Fante de aerisire**  
Fantele de aerisire permit circulația aerului în jurul motorului. Nu acoperiți fantele de aerisire în timpul funcționării mașinii.
- ⑩ **Mufă pedală de control**  
Introduceți conectorul de la capătul cablului pedalei de control în mufa dedicată pentru acesta.

## Secțiune ac și picioruș presor

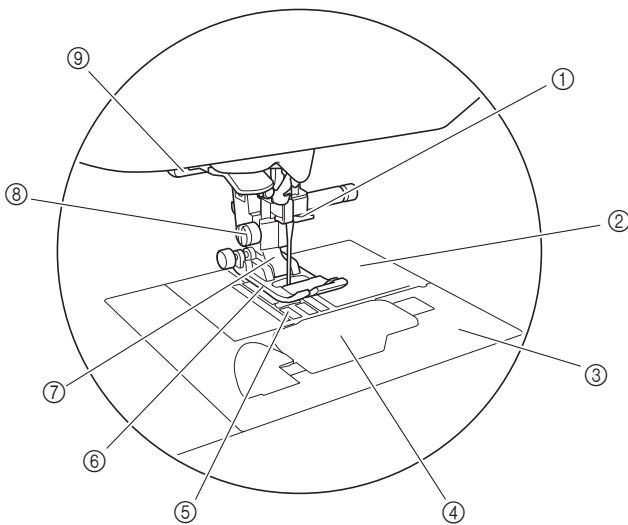

- ① **Conducător de fir de pe tija de fixare a acului**  
Treceți firul superior prin conducătorul de fir al tijei acului.
- ② **Placă ac**  
Placa acului este marcată cu ghidaje pentru realizarea de cusături drepte.
- ③ **Capacul plăcii acului**  
Scoateți capacul plăcii acului pentru a curăța suveica și suportul acesteia.
- ④ **Capac bobină/suveică**  
Scoateți capacul bobinei și apoi introduceți bobina în suveică.
- ⑤ **Gheare de înaintare**  
Ghearele de înaintare ghidează materialul în direcția de cusut.
- ⑥ **Picioruș presor**  
Piciorușul presor aplică presiune constantă pe material pe măsură ce se realizează cusătura. Atașați piciorușul presor adecvat pentru cusătura selectată.
- ⑦ **Suport picioruș presor**  
Piciorușul presor este atașat pe un suport dedicat.
- ⑧ **Șurub suport picioruș presor**  
Utilizați șurubul suportului piciorușului presor pentru a menține piciorușul presor în poziție. (pagina B-28)
- ⑨ **Pârghie pentru butonieră**  
Coborâți pârghia pentru butonieră atunci când coaseți butoniere și serii concentrate de puncte de cusătură în zigzag sau atunci când stopați.

## Butoane de control

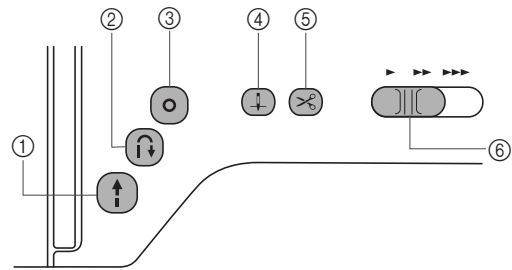

- ① **Butonul „Start/Stop”**   
Apăsați butonul „Start/Stop” pentru a porni sau a opri coaserea. Mașina coase la o viteză redusă la începutul coaserii, în timp ce butonul este apăsat. Când coaserea este întreruptă, acul este coborât în materialul textil. Pentru detalii, consultați secțiunea „ÎNCEPEREA COASERII” la pagina B-29. Butonul își schimbă culoarea în funcție de modul de funcționare al mașinii.  
Verde: Mașina este gata de cusut sau coase.  
Roșu: Mașina nu poate coase.  
Portocaliu: Mașina înfășoară firul pe bobină sau axul bobinatorului este mutat în partea dreaptă.
- ② **Butonul pentru cusătura de inversare**   
Pentru modelele de cusături drepte, în zigzag și zigzag elastic care folosesc cusăturile inverse, mașina le va coase pe acestea la viteză redusă numai cât timp este menținut apăsat butonul pentru cusătura de inversare. Cusăturile sunt realizate în poziția opusă.  
Pentru alte cusături utilizați acest buton pentru a realiza cusături de întărire la începutul și la sfârșitul coaserii. Apăsați și mențineți apăsat acest buton, iar mașina realizează 3 cusături în același loc și se oprește automat. (pagina B-31)
- ③ **Butonul pentru cusătura de întărire**   
Utilizați acest buton pentru a realiza repetat o singură cusătură și un nod. (pagina B-31)
- ④ **Buton de poziționare ac**   
Apăsați pe butonul de poziționare a acului pentru a ridica sau a coborî acul. Dacă se apasă de două ori pe acest buton, acul va coase un punct de broderie.
- ⑤ **Buton tăietor de fir**   
Pentru a tăia atât firul superior, cât și firul de la suveică, apăsați pe butonul tăietorului de fir după oprirea coaserii. Pentru detalii, consultați pasul 10 din secțiunea „Realizarea unei cusături” de la pagina B-30.
- ⑥ **Controler pentru viteza de cusut**  
Glisați controlerul pentru viteza de cusut pentru a regla viteza de cusut.

## ⚠ ATENȚIE

- Nu apăsați pe (Buton tăietor de fir) după ce firele au fost deja tăiate; în caz contrar acul se poate rupe, firele se pot încurca sau mașina poate fi deteriorată.

## Panoul și tastele de control

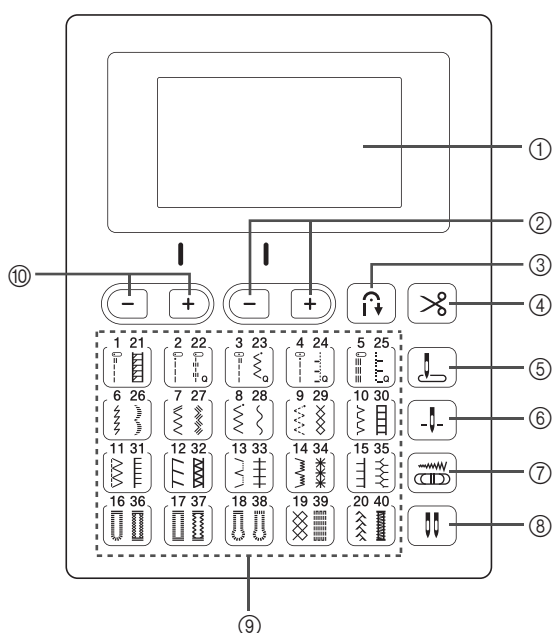

- ① **LCD (afișaj cu cristale lichide)**  
Pe ecranul LCD sunt afișate setările pentru cusătura selectată și mesajele de eroare pentru operațiuni incorecte.  
Pentru detalii, consultați secțiunea „LCD” la pagina B-9
- ② **Taste pentru reglarea lungimii cusăturii**   
Apăsați pentru a regla lungimea cusăturii pe ecranul LCD.
- ③ **Tasta de inversare/întărire automată**   
Apăsați tasta pentru a utiliza funcția de cusătură automată de inversare/întărire.
- ④ **Tasta de tăiere automată a firului**   
Apăsați tasta pentru a selecta funcția de tăiere automată a firului.
- ⑤ **Tasta de selectare a poziției inițiale a acului**   
Selectați pentru cusătura utilitară selectată automat la pornirea mașinii una din opțiunile: „1 Cusătură dreaptă (Stânga)” sau „3 Cusătură dreaptă (Centru)”.
- ⑥ **Tasta de poziționare a acului**   
Apăsați pentru a selecta poziția de oprire a acului (poziția acului în momentul în care mașina nu funcționează): sus sau jos.
- ⑦ **Tasta de control a lățimii**   
Apăsați pentru a permite reglarea lățimii cusăturii utilizând controlerul vitezei de coasere.
- ⑧ **Tasta ac dublu**   
Apăsați pe această tastă pentru a utiliza acul dublu. Pentru detalii, consultați secțiunea „Utilizarea acului dublu” la pagina B-21.
- ⑨ **Taste pentru modelul de cusătură**  
Utilizați aceste taste pentru a selecta cusătura dorită.
- ⑩ **Taste pentru lățimea cusăturii**   
Apăsați pentru a regla lățimea cusăturii pe ecranul LCD.

## Notă

- Tastele de control ale acestei mașini sunt senzori tactili capacitivi. Acționați tastele prin atingerea directă a acestora cu degetele.  
Timpul de răspuns al tastelor diferă în funcție de utilizator.  
Presiunea exercitată asupra tastelor nu afectează timpul de răspuns al tastelor.
- Dat fiind faptul că tastele de control reacționează diferit în funcție de utilizator, reglați setarea pentru sensibilitatea atingerii. (pagina B-10)
- La utilizarea unui stilou tactil electrostatic, asigurați-vă că vârful acestuia este de 8 mm sau peste. Nu utilizați un stilou tactil cu vârf ascuțit sau cu formă unică.

## Utilizarea accesoriului plat

Trageți de partea superioară a accesoriului plat pentru a deschide compartimentul pentru accesorii.

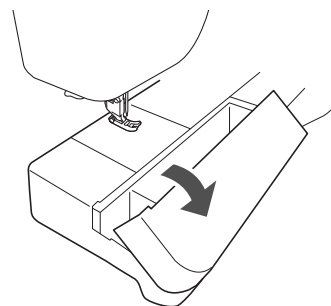



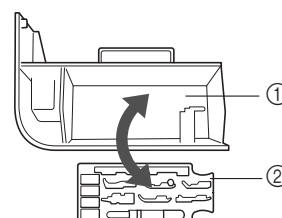







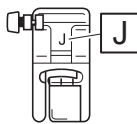
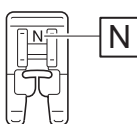
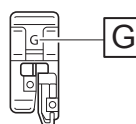
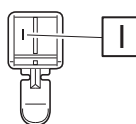
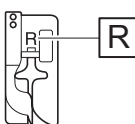
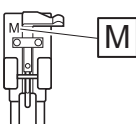
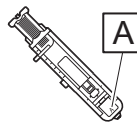

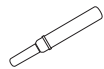

O tavă accesoriu pentru piciorușul presor este găzduită în compartimentul dedicat al atașamentului plat.

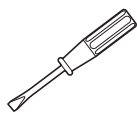

- ① Spațiul de depozitare al accesoriului plat
- ② Tava accesoriu a piciorușului presor

## Accesorii incluse la livrare

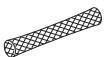
Accesorii incluse pot diferi față de tabelul de mai jos, în funcție de model. Pentru detalii suplimentare referitoare la accesorii incluse la livrare și la codurile lor de piesă aferente mașinii dvs., consultați Ghidul de referință rapidă.

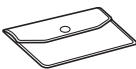
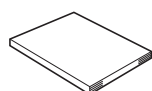
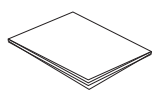
|  |   |  |   |  |  |
|--|---|--|---|--|--|
| 1.<br><br>Picioară zigzag „J” (pe mașină) | 2.<br><br>Picioară pentru monograme „N”            | 3.<br><br>Picioară de surfilare „G”     | 4.<br><br>Picioară pentru fermoar „I”                  | 5.<br><br>Picioară pentru cusătură invizibilă „R” | 6.<br><br>Picioară pentru nasturi „M”                                     |
| 7.<br><br>Picioară pentru butonieră „A”   | 8.<br><br>Set de ace *1                            | 9.<br><br>Ac dublu *2                   | 10.<br><br>Bobină (4)<br>(Una este montată pe mașină.) | 11.<br><br>Dispozitiv de desfăcut cusături        | 12.<br><br>Perie pentru curățat   |
| 13.<br><br>Perforator de capse            | 14.<br><br>Șurubelniță                             | 15.<br><br>Șurubelniță în formă de disc | 16.<br><br>Ax de mosor orizontal                       | 17.<br><br>Capac pentru mosor (mare)              | 18.<br><br>Capac pentru mosor (mediu) (2)<br>(Una este montat pe mașină.) |
| 19.<br><br>Capac pentru mosor (mic)     | 20.<br><br>Insertie mosor (mosor de format mini) | 21.<br><br>Plasă de protecție mosor   | 22.<br><br>Suveică (pe mașină)                       | 23.<br><br>Pedală de control                    | 24.<br><br>Geantă pentru accesorii                                      |
| 25.<br><br>Manual de utilizare          | 26.<br><br>Ghid de referință rapidă              |  |   |  |  |







\*1 2 ace 75/11,  
2 ace 90/14,  
2 ace 90/14: ac cu vârf bilă (auriu)

\*2 Ac 2/11

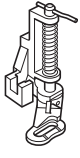
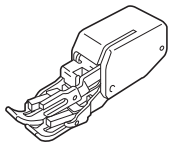
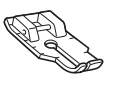
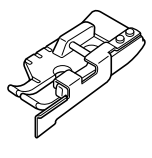
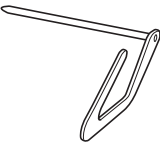
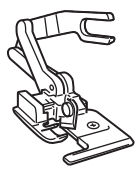

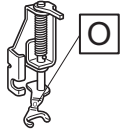
## Accesorii opționale

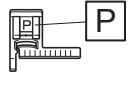
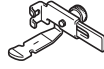
Următoarele accesorii sunt opționale, putând fi achiziționate separat. Accesoriile opționale diferă în funcție de model. Pentru mai multe accesorii suplimentare și codurile lor de piesă consultați Ghidul de referință rapidă.

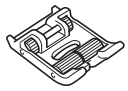
|   |  |   |   |   |  |
|---|--|---|---|---|--|
| 1.<br><br>Picioruș pentru matlasat     | 2.<br><br>Picioruș de deplasare   | 3.<br><br>Picioruș pentru matlasat<br>6,35 mm (1/4") | 4.<br><br>Picioruș pentru matlasat<br>6,35 mm (1/4") cu ghidaj | 5.<br><br>Ghidaj pentru matlasat                       | 6.<br><br>Tăietor lateral „S”   |
| 7.<br><br>Picioruș cu deschidere       | 8.<br><br>Picioruș pentru matlasat cu<br>mișcare liberă, cu<br>deschidere „O” | 9.<br><br>Picioruș antiaderent                             | 10.<br><br>Picioruș de ghidare a<br>cusăturii „P”                                    | 11.<br><br>Picioruș reglabil pentru<br>fermoar/paspoal | 12.<br><br>Set de picioruș pentru<br>cusătură dreaptă și placă<br>de ac |
| 13.<br><br>Picioruș cu rolă de ghidare |  |   |   |   |  |



### De reținut

- Pentru a obține accesorii opționale sau piese, contactați dealerul autorizat Brother.
- Toate specificațiile prezentate sunt corecte la data tipăririi. Rețineți faptul că unele specificații pot fi modificate fără preaviz.
- Este disponibilă o gamă largă de piciorușe pentru diferite tipuri de cusături și de finisaje. Pentru o listă completă a accesoriilor opționale disponibile pentru mașina dumneavoastră, vizitați cel mai apropiat dealer autorizat Brother.
- Utilizați întotdeauna accesorii recomandate pentru această mașină.

## Pornirea/oprirea mașinii

### **AVERTISMENT**

- Utilizați numai surse de alimentare pentru aparate de uz casnic. Utilizarea altor surse de alimentare poate provoca incendii, șocuri electrice sau deteriorarea mașinii.
- Asigurați-vă că ștecherul de pe cablul de alimentare sunt bine introduse în priza electrică și receptaculul dedicat cablului de alimentare de pe mașină. În caz contrar, există riscul de incendiu sau de electrocutare.
- Nu introduceți ștecherul cablului de alimentare într-o priză electrică în stare necorespunzătoare.
- Opriți alimentarea cu energie electrică utilizând întrerupătorul principal și scoateți ștecherul din priză în următoarele situații:  
 Dacă nu vă aflați în apropierea mașinii  
 După utilizarea mașinii  
 Dacă alimentarea cu energie se întrerupe în timpul utilizării mașinii  
 Dacă mașina nu funcționează corect din cauza unei conexiuni greșite sau a unei deconectări  
 În timpul furtunilor cu descărcări electrice

### **ATENȚIE**

- Utilizați numai cablul de alimentare livrat împreună cu această mașină.
- Nu utilizați prelungitoare sau adaptoare cu mai multe prize la care sunt conectate alte aparate. În caz contrar, există riscul de incendiu sau de electrocutare.
- Nu atingeți ștecherul cu mâinile ude. Există riscul de electrocutare.
- Dacă scoateți din priză cablul de alimentare, opriți mai întâi alimentarea mașinii de la întrerupătorul principal. Trageți întotdeauna de ștecher atunci când scoateți cablul de alimentare din priza electrică. Nu trageți de cablu; în caz contrar, acesta se poate deteriora, provocând un incendiu sau un șoc electric.
- Nu permiteți tăierea, deteriorarea, modificarea, îndoirea forțată, tragerea, răsucirea sau înfășurarea cablului de alimentare. Nu așezați obiecte grele pe cablu. Nu expuneți cablul la temperaturi ridicate. Nerespectarea acestor indicații poate duce la deteriorarea cablului sau la producerea de incendii sau șocuri electrice. În cazul deteriorării cablului sau a ștecherului, duceți mașina la reparat la un dealer autorizat Brother înainte de a continua utilizarea.
- Dacă mașina nu va fi utilizată o perioadă lungă de timp, scoateți din priză cablul de alimentare. În caz contrar, există riscul de incendiu.
- Atunci când lăsați mașina nesupravegheată, întrerupătorul principal al mașinii trebuie decuplat sau ștecherul trebuie scos din priza electrică.
- În timpul operațiunilor de întreținere sau de demontarea capacelor, mașina trebuie scoasă din priză.

## Pornirea mașinii

- 1 Asigurați-vă că mașina este oprită (întrerupătorul principal se află în poziția „○”) și apoi introduceți cablul de alimentare în conectorul de alimentare de pe partea dreaptă a mașinii.
- 2 Introduceți ștecherul cablului de alimentare în priza de curent pentru uz casnic.

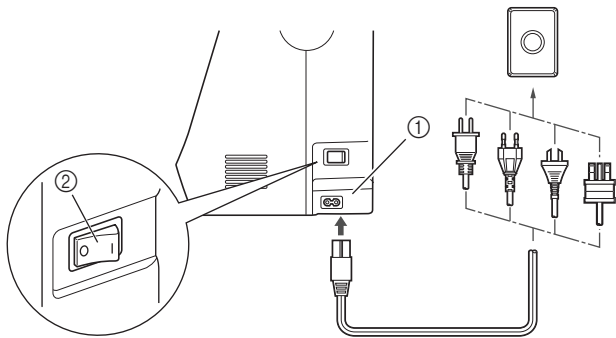

- 1 Conector de alimentare
- 2 Întrerupător principal

- 3 Pentru a porni mașina, apăsați pe partea dreaptă a întrerupătorului principal aflat în dreapta mașinii (poziția „|”).

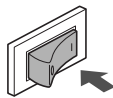

→ La pornirea mașinii, lumina, ecranul LCD și butonul „Start/Stop” se aprind.



### De reținut

- Când mașina este pornită, acul și ghearele de înaintare vor scoate un zgomot pe măsură ce se mișcă; aceasta nu este o defecțiune.
- Dacă mașina este oprită în timpul coaserii și funcția „Coasere” este selectată, funcționarea nu va fi reluată după ce mașina este repornită.

## Oprirea mașinii

Opriți mașina după utilizare. De asemenea, opriți mașina înainte de a o transporta la o altă locație.

- 1 Asigurați-vă că mașina nu coase.
- 2 Apăsați întrerupătorul principal de pe partea dreaptă a mașinii în direcția simbolului „○” pentru a opri mașina.

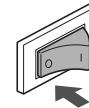

## LCD

## Vizualizarea ecranului LCD

Când alimentarea este pornită, ecranul LCD se aprinde și este afișat ecranul următor.

Ecranul poate fi schimbat utilizând tastele de sub ecranul LCD.

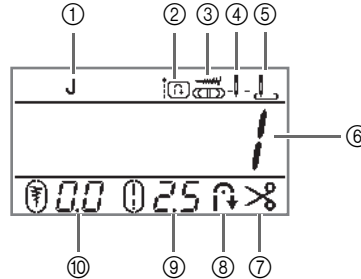

| Nr. crt. | Afișaj | Nume element                            | Explicație  | Pagina |
|----------|--------|---|---|--------|
| ①        | J      | Picioruș presor                         | Afișează piciorușul presor care trebuie utilizat.   | B-27   |
| ②        |        | Prioritate întărire                     | Afișează faptul că pentru funcția Prioritate întărire a fost selectată opțiunea „ON”.   | B-33   |
| ③        |        | Control lățime                          | Afișează faptul că lățimea cusăturii poate fi ajustată folosind controlerul vitezei de coasere.   | -      |
| ④        |        | Setarea poziționării acului             | Afișează setarea pentru modul singular sau dublu și poziția de oprire a acului.<br>: Un singur ac/poziția inferioară<br>: Un singur ac/poziția superioară<br>: Ac dublu/poziția inferioară<br>: Ac dublu/poziția superioară | B-4    |
| ⑤        |        | Poziția inițială a acului               | Afișează ce cusătură utilitară este selectată automat la pornirea mașinii: „1 Cusătură dreaptă (Stânga)” sau „3 Cusătură dreaptă (Centru)”.<br>: Cusătură dreaptă (stânga)<br>: Cusătură dreaptă (centru)                   | B-4    |
| ⑥        | -      | Număr cusătură                          | Afișează numărul modelului de cusătură selectat curent.   | B-38   |
| ⑦        |        | Tăierea automată a firului              | Afișează tăierea automată după coasere, atât pentru firul superior, cât și pentru firul de la suveică.  | B-36   |
| ⑧        |        | Cusătura de inversare/întărire automată | Afișează efectuarea cusăturii de inversare sau întărire automată după coaserea unui model.  | B-32   |
| ⑨        | 0.25   | Lungime cusătură                        | Afișează lungimea cusăturii pentru modelul de cusătură selectat curent.   | B-34   |
| ⑩        | 0.00   | Lățime cusătură                         | Afișează lățimea cusăturii pentru modelul de cusătură selectat curent.  | B-34   |

## Reglarea sensibilității la atingere pentru tastele de control

Puteți regla sensibilitatea tastelor de control pe cinci niveluri. Afișați ecranul de setări pentru a seta nivelul dorit.

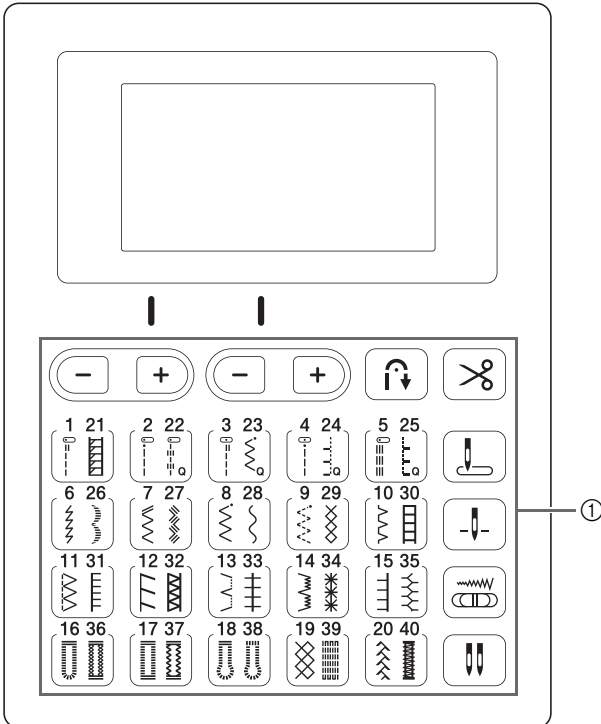

① Tastele de control

- 1 Opriți mașina.
- 2 În timp ce apăsați pe  (butonul pentru cusătura de întărire) pe panoul de control, porniți mașina de cusut.
- 3 Apăsați pe tasta „-” sau „+” pentru a selecta „M 3”.

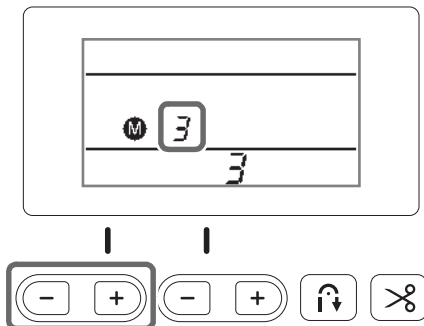

- 4 Reglați sensibilitatea atingerii apăsând pe tasta „-” sau „+”.

- Cu cât setarea este mai redusă, cu atât mai puțin sensibile vor fi tastele; cu cât setarea este mai ridicată, cu atât mai sensibile vor fi tastele. Setarea implicită este „3”.

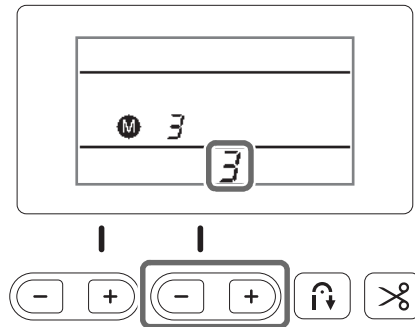

### Notă

- Dacă folosiți un creion tactil electrostatic, se recomandă selectarea celei mai mari valori.

- 5 Apăsați pe orice tastă de control, cu excepția tastei „-” sau „+” pentru a verifica sensibilitatea. În momentul în care tasta răspunde, indicatorul „ON” luminează intermitent.

- 6 Opriți mașina, apoi reporniți-o.

### Notă

- Înainte de a opri mașina, apăsați pe orice tastă, cu excepția tastei „-” sau „+”. În caz contrar, este posibil ca mașina să nu salveze setarea.

### ■ Dacă mașina nu răspunde când este apăsată o tastă de control

Opriți mașina, apoi mențineți apăsat  (Buton de poziționare ac) și porniți mașina pentru a reseta setările. Opriți mașina și apoi reglați din nou setările.

## Bobinarea/Instalarea bobinei

### ⚠ ATENȚIE

- Utilizați numai bobine (cod piesă: SA156, SFB: XA5539-151) proiectate special pentru această mașină. Utilizarea oricărei alte bobine poate cauza vătămări corporale sau defectarea mașinii.
- Bobina inclusă la livrare a fost proiectată special pentru această mașină. Dacă se utilizează bobine de la alte modele, mașina nu va funcționa corect. Utilizați numai bobina inclusă la livrare sau bobine de același tip (cod piesă: SA156, SFB: XA5539-151). SA156 este o bobină de tip Clasa15.

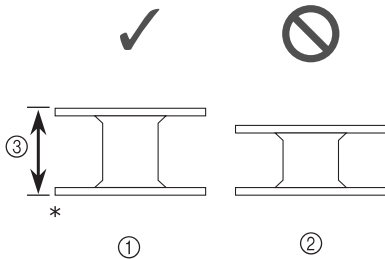

\* Fabricat din plastic

① Acest model

② Alte modele

③ 11,5 mm (aprox. 7/16 inci)



#### De reținut

- Dacă pedala de control este conectată, bobinarea poate fi pornită și oprită cu ajutorul acesteia.

## Bobinarea

Această secțiune descrie cum se înfășoară firul pe o bobină.

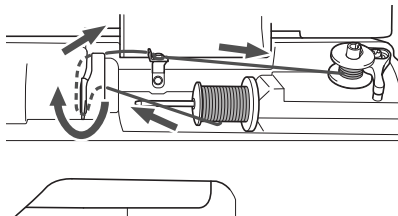

1

Deschideți capacul de sus al mașinii.

- 2 Așezați bobina pe axul bobinatorului astfel încât arcul de pe ax să intre în fanta bobinei. Apăsați bobina în jos până când aceasta se fixează pe poziție.

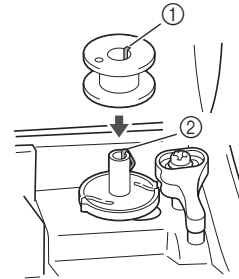

① Fantă

② Arc ax bobinator

- 3 Glisați bobinatorul în direcția indicată de săgeată până când acesta se fixează pe poziție.

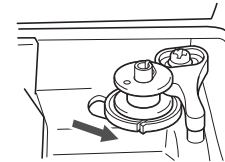

- Butonul „Start/Stop” se aprinde în culoarea portocalie.

- 4 Scoateți capacul mosorului, introdus pe axul mosorului.

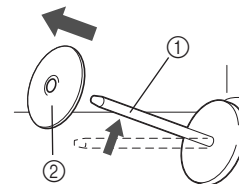

① Ax mosor

② Capac pentru mosor

- 5 Introduceți pe ax mosorul cu fir pentru bobină.

Glisați mosorul pe ax astfel încât mosorul să aibă o poziție orizontală, iar firul să se desfășoare spre față, de jos în sus.

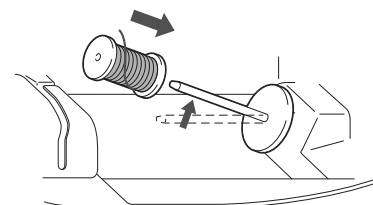

- Dacă mosorul nu este poziționat astfel încât firul să se desfășoare corect, firul s-ar putea încurca în jurul axului.

**6 Glisați capacul pentru mosor pe axul mosorului.**

Glisați capacul pentru mosor cât mai mult posibil spre dreapta, așa cum este prezentat în imagine, cu partea rotunjită orientată spre stânga.

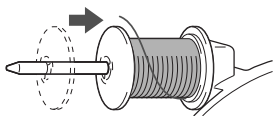
**⚠ ATENȚIE**

- Dacă mosorul sau capacul pentru mosor nu sunt instalate corect, firul se poate încurca în jurul axului, determinând ruperea acului.
- Sunt disponibile capace pentru mosor de trei dimensiuni, fapt ce vă permite să alegeți capacul care se potrivește cel mai bine cu mărimea mosorului utilizat. În cazul în care capacul este prea mic pentru mosorul utilizat, firul s-ar putea agăța în fanta mosorului sau mașina se poate deteriora. Dacă utilizați un mosor de format mini, utilizați inserția pentru mosor (mosor de format mini). Pentru detalii despre inserția mosorului (mosor de format mini), consultați „De reținut” la pagina B-12.

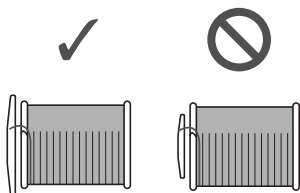
**De reținut**

- Dacă utilizați mosorul conform instrucțiunilor de mai jos, utilizați capacul mic și lăsați un mic spațiu între capac și mosor.

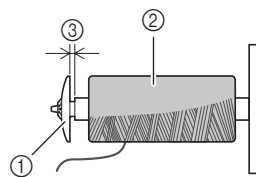

- ① Capac pentru mosor (mic)
- ② Mosor (fir înfășurat încrucișat)
- ③ Spațiu

- Dacă se utilizează un fir care se desfășoară rapid, cum ar fi un fir de nailon transparent sau un fir metalic, înainte de a introduce mosorul de fir pe ax puneți plasa de protecție peste mosor. Dacă plasa de protecție este prea lungă, îndoiți-o în funcție de lungimea mosorului.

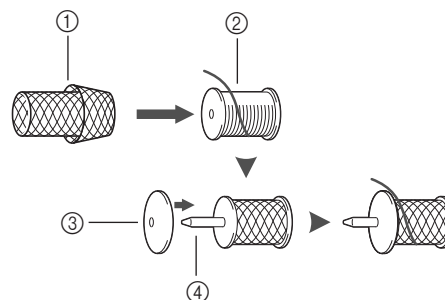

- ① Plasă de protecție mosor
- ② Mosor
- ③ Capac pentru mosor
- ④ Ax mosor

- Dacă pe axul mosorului se așează un mosor de fir al cărui miez are un diametru de 12 mm (1/2 inci) și 75 mm (3 inci) înălțime, utilizați inserția mosor (mosor de format mini).

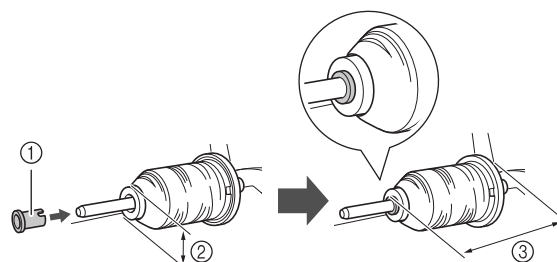

- ① Inserție mosor (mosor de format mini)
- ② 12 mm (1/2 inci)
- ③ 75 mm (3 inci)

- 7** În timp ce cu mâna dreaptă țineți firul în apropierea mosorului, așa cum este prezentat în imagine, cu mâna stângă trageți firul și treceți-l prin spatele capacului conducătorului de fir și apoi prin față.

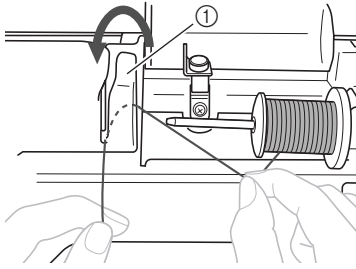

① Capac conducător de fir

- 8** Treceți firul pe sub placa conducătorului de fir și apoi trageți-l spre dreapta.

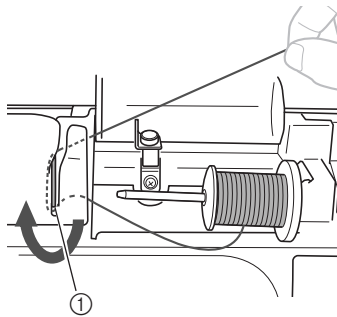

① Placă conducător de fir

- 9** Treceți firul pe sub cârligul conducătorului de fir și apoi înfășurați-l în sens invers acelor de ceasornic, pe sub discul de pretensionare.

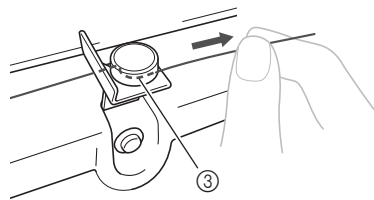
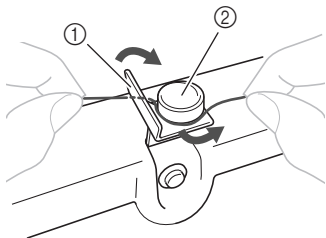

- ① Conducător de fir  
② Disc de pretensionare  
③ Trageți-l cât de la interior este posibil



#### Notă

- Asigurați-vă că firul trece pe sub discul de pretensionare.

- 10** În timp ce țineți firul cu mâna stângă, cu mâna dreaptă înfășurați de cinci sau șase ori, în sensul acelor de ceasornic, pe bobină firul care a fost tras.

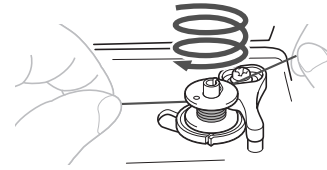

#### Notă

- Asigurați-vă că firul dintre mosor și bobină este tensionat.
- Nu uitați să înfășurați firul în jurul bobinei în sensul acelor de ceasornic; în caz contrar, firul se va înfășura în jurul axului bobinatorului.

- 11** Treceți capătul firului prin fanta ghidajului din suportul bobinatorului și apoi trageți firul spre dreapta pentru a-l tăia.

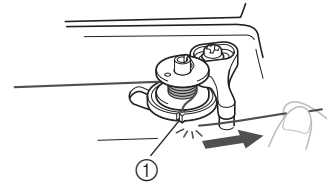

- ① Fanta ghidajului de pe suportul bobinatorului (cu tăietorul încorporat)

## ⚠ ATENȚIE

- Tăiați firul conform indicațiilor. Dacă bobina este înfășurată fără a se tăia firul cu tăietorul încorporat în fanta din suportul bobinatorului, firul s-ar putea încurca în bobină sau acul s-ar putea îndoi sau rupe atunci când pe bobină nu va mai fi suficient fir.

- 12** Împingeți butonul de control al vitezei de coasere spre dreapta.

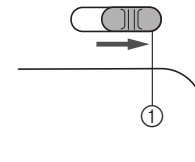

- ① Controlerul vitezei



#### Notă

- Vitezele de bobinare pot varia în funcție de tipul de fir care este înfășurat pe bobină.



13 Porniți mașina.

14 Apăsați o dată pe butonul „Start/Stop” pentru a începe bobinarea.

Dacă pedala de control este conectată, apăsați cu piciorul pe aceasta.



① Butonul „Start/Stop”

### Notă

- Dacă pe bobină înfășurați un fir de nailon transparent, opriți înfășurarea bobinei în momentul în care bobina este umplută mai mult de jumătate (1/2 până la 2/3). Dacă bobina este înfășurată complet cu fir transparent de nailon, este posibil ca presiunea să creeze fisuri în bobina de plastic. În acest caz cusătura poate fi neregulată sau bobina se poate sparge.

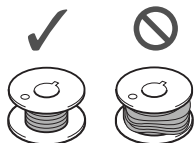

15 Dacă bobinarea încetinește, apăsați o dată pe butonul „Start/Stop” pentru a opri mașina.

Dacă pedala de control este conectată, luați piciorul de pe pedala de control.

## ⚠ ATENȚIE

- Dacă înfășurarea bobinei încetinește, opriți mașina; în caz contrar, mașina s-ar putea defecta.

16 Utilizați foarfecele pentru a tăia capătul firului înfășurat pe bobină.

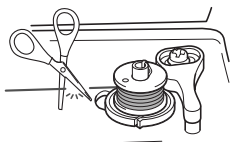

17 Glisați axul bobinatorului spre stânga și apoi scoateți bobina de pe ax.

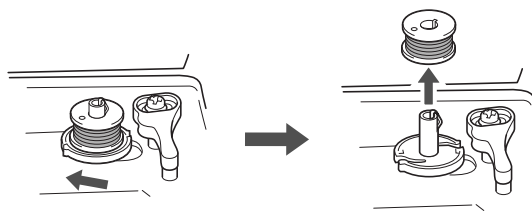

### De reținut

- Dacă axul bobinatorului este setat pe partea dreaptă, acul nu se va mișca. (Cusutul este imposibil.)

18 Glisați controlerul vitezei de cusut înapoi în poziția dorită pentru viteza de cusut.

19 Scoateți mosorul pentru firul bobinei de pe axul mosorului.

### De reținut

- Dacă mașina este pornită sau volantul este rotit după înfășurarea bobinei, mașina va emite un clic; acest lucru nu indică o defecțiune.

## Instalarea bobinei

Instalarea bobinei pe care a fost înfășurat firul.

Puteți începe să coaseți imediat fără a trage în sus firul bobinei, prin simpla introducere a bobinei în suveică și ghidând firul prin fanta din placa acului.

### De reținut

- Pentru detalii despre coasere după scoaterea firului bobinei, de exemplu pentru cusături de încrețire sau de matlasare cu mișcare liberă, consultați „Scoaterea firului bobinei” la pagina B-21.

## ⚠ ATENȚIE

- Utilizați o bobină pe care firul a fost înfășurat corect; în caz contrar, acul s-ar putea rupe sau tensiunea firului va fi incorectă.

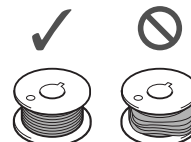

- Înainte de a introduce sau de a schimba bobina, trebuie să opriți mașina, în caz contrar se pot produce vătămări corporale dacă este apăsat butonul „Start/Stop” sau orice alt buton și mașina începe să funcționeze.

- 1 Apăsați o dată sau de două ori pe  (butonul de poziționare a acului) pentru a ridica acul.
- 2 Opriți mașina.
- 3 Ridicați pârghia piciorușului presor.
- 4 Glisați spre dreapta plăcuța de deschidere a capacului bobinei.

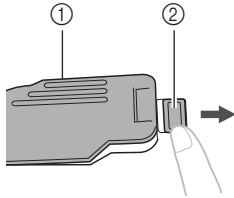

- 1 Capac bobină
- 2 Plăcuță de deschidere

- 5 Scoateți capacul bobinei.
- 6 Țineți bobina cu mâna dreaptă cu derularea firului spre stânga și țineți capătul firului cu mâna stângă. Apoi, cu mâna dreaptă, puneți bobina în suveică.

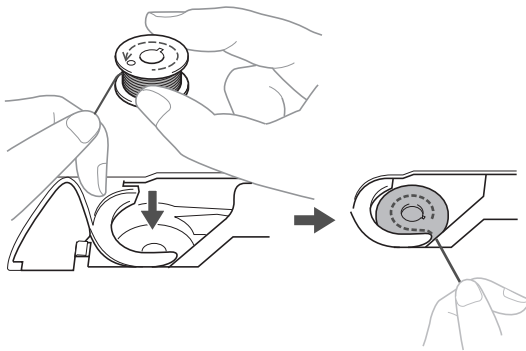

- 7 Apăsați ușor bobina cu mâna dreaptă (1), apoi ghidați capătul firului în jurul lamei capacului plăcii acului cu mâna stângă (2).

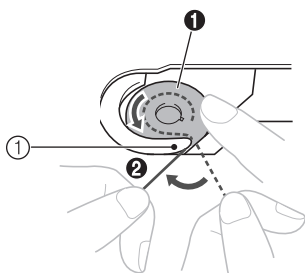

- 1 Lamelă

## ATENȚIE

- Asigurați-vă că apăsați în jos bobina cu degetul și că desfășurați corect firul acesteia, în caz contrar firul putându-se rupe sau tensiunea acestuia fiind incorectă.

## De reținut

- Ordinea în care se trece firul bobinei prin suveică este indicată de semnele din jurul acesteia. Înfilarea mașinii trebuie efectuată conform indicațiilor.

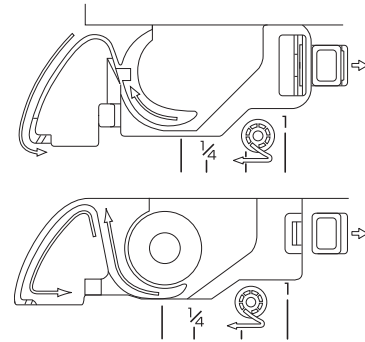

- 8 În timp ce apăsați ușor bobina în jos cu mâna dreaptă (1), ghidați firul prin fanta din capacul plăcii acului (2) și trageți-l ușor cu mâna stângă (3).

- Firul intră în arcul de tensiune al suveicii.

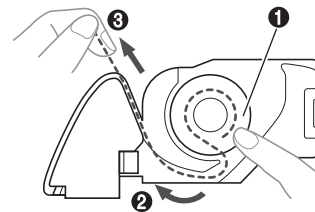

- 9 În timp ce apăsați ușor bobina în jos cu mâna dreaptă (1), continuați să ghidați firul prin fantă cu mâna stângă (2) Apoi, tăiați firul cu ajutorul tăietorului (3).

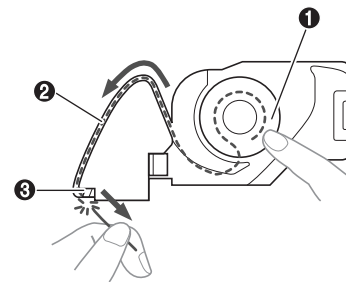



### Notă

- Dacă firul nu este introdus corect în acul de reglare a tensiunii din suveică, faptul poate cauza o tensionare incorectă a firului.

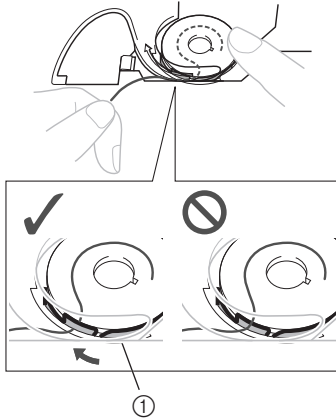

① Arc de reglare a tensiunii

### 10 Fixați la loc capacul de la compartimentul bobinei.

Introduceți lamela de fixare în colțul din stânga jos al capacului bobinei și apoi apăsați ușor pe partea dreaptă.

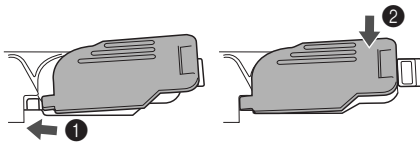

→ Înfîlarea bobinei este finalizată.

Se trece la înfilarea firului superior. Urmați în continuare instrucțiunile din secțiunea „Înfilarea firului superior” la pagina B-17.



### De reținut

- Puteți începe cusutul fără a trage în sus firul bobinei. Dacă doriți să scoateți firul bobinei înainte de a începe să coaseți, scoateți firul conform instrucțiunilor din „Scoaterea firului bobinei” la pagina B-21.

## Înfilarea firului superior

### ⚠ ATENȚIE

- Sunt disponibile capace pentru mosor de trei dimensiuni, fapt ce vă permite să alegeți capacul care se potrivește cel mai bine cu mărimea mosorului utilizat. În cazul în care capacul este prea mic pentru mosorul utilizat, firul s-ar putea agăța în fanta mosorului sau s-ar putea rupe acul. Dacă utilizați un mosor de format mini, utilizați inserția pentru mosor (mosor de format mini). Pentru informații suplimentare cu privire la alegerea capacelor de mosor pentru firul ales, consultați pagina B-12.

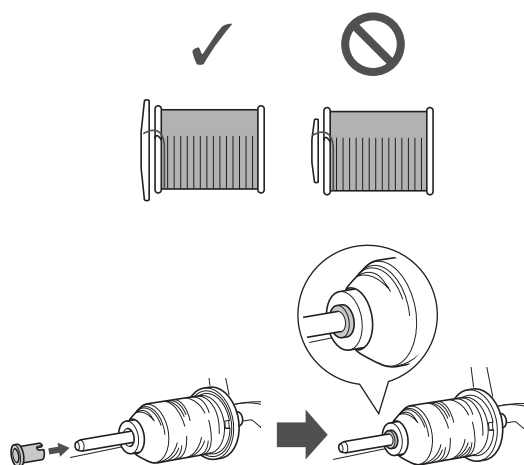

- La înfilarea firului superior, urmați cu atenție instrucțiunile. Dacă înfilarea firului superior nu se realizează în mod corect, firul s-ar putea încurca, iar acul s-ar putea îndoi sau rupe.
- Nu utilizați niciodată o greutate a firului de 20 sau mai mică.
- Utilizați combinația corectă de ac și fir. Pentru detalii cu privire la combinația corectă de ace și fire, consultați „Combinatii de material/fir/ac” la pagina B-24.

## Înfilarea firului superior

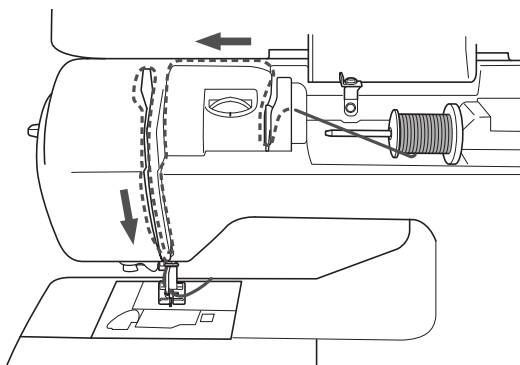

La înfilarea firului superior, urmați cu atenție instrucțiunile.

1 Porniți mașina.

2 Ridicați pârghia piciorușului presor pentru a ridica piciorușul presor.

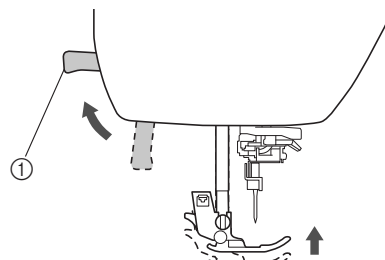

① Pârghia piciorușului presor

→ Clapeta firului superior se deschide astfel încât mașina să poată fi înfilată.

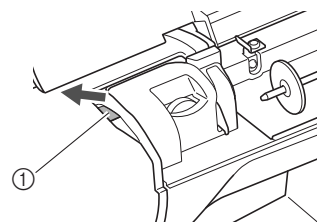

① Clapetă



### Notă

- Dacă piciorușul presor nu este ridicat, mașina nu poate fi înfilată.

3 Apăsați o dată sau de două ori pe  (butonul de poziționare a acului) pentru a ridica acul.

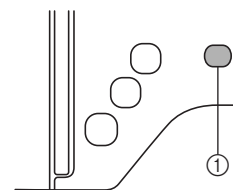

① Buton de poziționare ac

→ Acul este corect ridicat atunci când semnul de pe volant se află în partea de sus, așa cum este prezentat în imaginea de mai jos. Verificați volantul și, dacă semnul nu este în această poziție, apăsați pe  (butonul de poziționare a acului) până când semnul ajunge în poziția corectă.



① Semn pe volant

4 Opriți mașina.

- 5** Scoateți capacul mosorului, introdus pe axul mosorului.

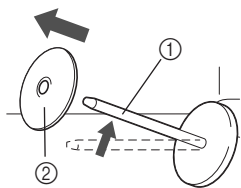

- ① Ax mosor  
② Capac pentru mosor

- 6** Introduceți pe ax mosorul de fir.

Glisați mosorul pe ax astfel încât mosorul să aibă o poziție orizontală, iar firul să se desfășoare spre față, de jos în sus.

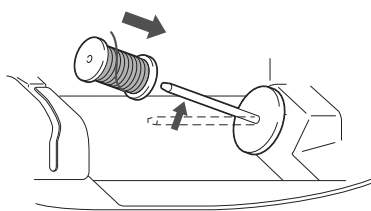

## ⚠ ATENȚIE

- Dacă mosorul sau capacul pentru mosor nu este corect poziționat, firul se poate încurca în jurul axului sau acul se poate rupe.

- 7** Glisați capacul pentru mosor pe axul mosorului.

Glisați capacul pentru mosor cât mai mult posibil spre dreapta, așa cum este prezentat în imagine, cu partea rotunjită orientată spre stânga.

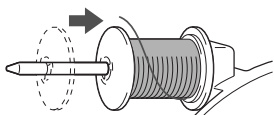

- 8** În timp ce cu mâna dreaptă țineți ușor firul, trageți firul cu mâna stângă și treceți-l prin spatele capacului conducătorului de fir și apoi spre față.

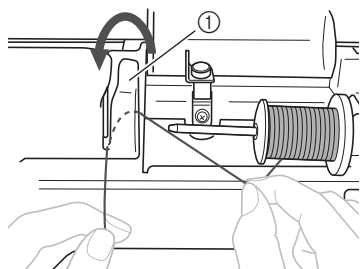

- ① Capac conducător de fir

- 9** În timp ce țineți firul cu mâna dreaptă fără să îl tensionați, treceți firul pe sub placa conducătorului de fir și apoi trageți-l în sus.

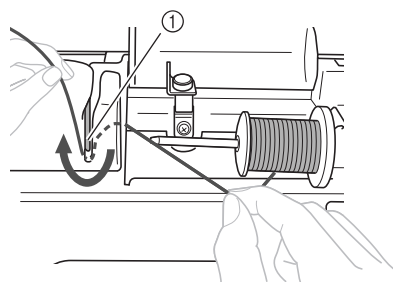

- ① Placă conducător de fir

- 10** Treceți firul prin canalul pentru fir în ordinea indicată mai jos.

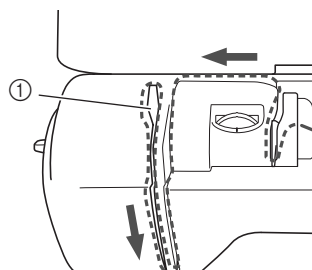

- ① Clapetă

## 💡 Notă

- Dacă piciorușul presor a fost coborât și clapeta este închisă, mașina nu poate fi înfilată. Asigurați-vă că piciorușul presor este ridicat și deschideți clapeta înainte de a înfila mașina. În plus, înainte de a îndepărta firul superior, aveți grijă să ridicați piciorușul presor și să deschideți clapeta.
- Această mașină este echipată cu un vizor care vă permite să verificați poziția pârgheii de ridicare a firului. Priviți prin acest vizor și asigurați-vă că firul este trecut corect prin pârghea de ridicare.

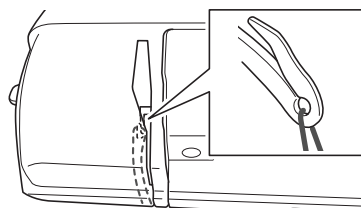

**11 Glisați firul prin spatele conducătorului de fir al tijei acului.**

Firul poate fi glisat cu ușurință prin spatele conducătorului de fir de pe tija de fixare a acului ținând firul cu mâna stângă și introducând firul cu mâna dreaptă, așa cum este prezentat în imagine. Asigurați-vă că firul a fost trecut prin stânga fantei conducătorului de fir de pe tija de fixare a acului.

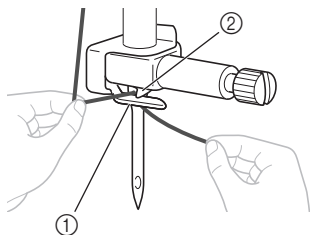

- ① Conducătorului de fir de pe tija de fixare a acului  
② Lamelă

**Înfilarea acului****De reținut**

- Dispozitivul de înfilare a acului poate fi utilizat cu ace pentru mașini de la 75/11 până la 100/16.
- Dispozitivul de înfilare a acului nu poate fi utilizat cu acul pentru ajutor sau cu acul dublu.
- Când se utilizează fire transparente, monofilare din nailon sau fire speciale, nu se recomandă utilizarea dispozitivului de înfilare a acului.
- Dacă dispozitivul de înfilare a acului nu poate fi utilizat, consultați secțiunea „Înfilarea manuală a acului (fără utilizarea dispozitivului de înfilare a acului)” la pagina B-20.

**1 Trageți capătul firului, care a fost trecut prin conducătorul de fir de pe tija de fixare a acului, spre stânga, apoi treceți firul prin fanta conducătorului de fir ①, și apoi trageți ferm firul din partea din față și introduceți-l în fanta discului conducătorului de fir marcat cu „7” până la capăt ②.**

- Asigurați-vă că firul trece prin fanta conducătorului de fir.

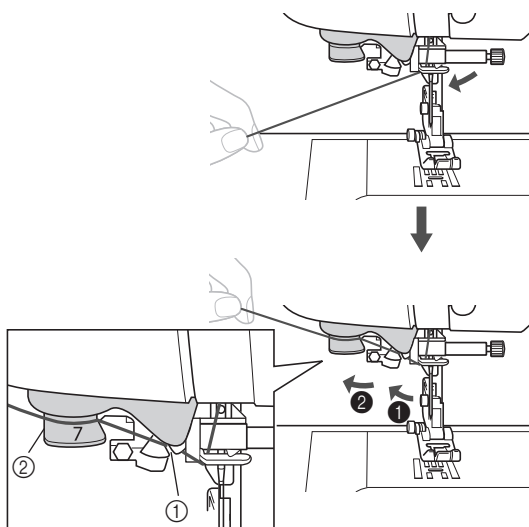

- ① Fanta conducătorului de fir  
② Discul conducătorului de fir

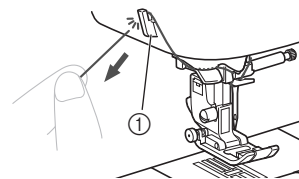
**2 Tăiați firul cu tăietorul aflat în partea stângă a mașinii.**

- ① Cuțit tăietor

**Notă**

- Dacă firul tras și nu poate fi tăiat corect, coborâți pârghia piciorușului presor astfel încât firul să fie fixat pe poziție înainte de a fi tăiat. Dacă efectuați această operațiune, treceți peste pasul ③.
- Dacă se utilizează un fir care se desfășoară rapid de pe mosor, cum ar fi un fir metalic, înfilarea acului poate fi dificilă dacă firul este tăiat. De aceea, este indicat să nu utilizați tăietorul de fir, ci să trageți în afară circa 8 cm (cca. 3 inci) de fir după ce treceți firul prin discurile conducătorului de fir (marcate cu „7”).

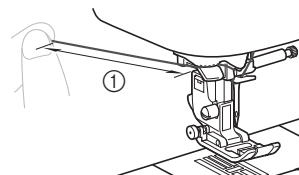

- ① 8 cm (cca 3 inci) sau mai mult

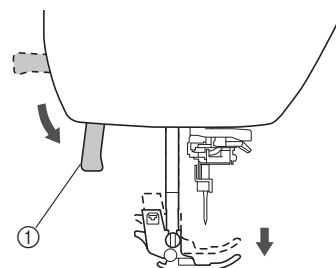
**3 Coborâți pârghia piciorușului presor pentru a coborî piciorușul presor.**

- ① Pârghia piciorușului presor

- 4 Coborâți pârghia dispozitivului de înfilare a acului de pe partea stângă a mașinii până când auziți un clic, apoi aduceți încet pârghia în poziția inițială.

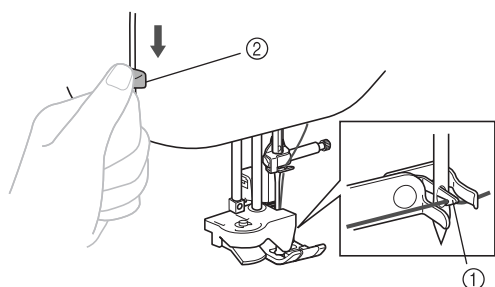

- ① Cârlig  
 ② Pârghie dispozitiv de înfilare ac  
 → Cârligul este rotit și trece firul prin urechea acului.



**Notă**

- Dacă acul nu este ridicat în poziția sa maximă, dispozitivul de înfilare a acului nu poate înfila acul. Rotiți volantul în sens invers acelor de ceasornic până când acul este în poziția maximă. Acul este corect ridicat atunci când semnul de pe volant se află în partea de sus, așa cum este indicat la pasul 3 de la pagina B-17.

- 5 Trageți cu atenție capătul firului care a fost trecut prin urechea acului.

În cazul în care acul nu a fost complet înfilat, iar în urechea acului s-a format o buclă, trageți cu atenție bucla prin urechea acului pentru a trage afară capătul firului.

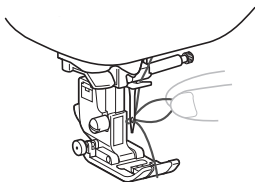

**⚠ ATENȚIE**

- Dacă trageți afară firul, nu trageți foarte tare; în caz contrar, acul se poate rupe sau îndoi.

- 6 Ridicați pârghia piciorușului presor, treceți capătul firului pe sub piciorușul presor, apoi trageți în afară circa 5 cm (cca 2 inci) de fir către partea din spate a mașinii.

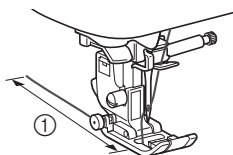

- ① 5 cm (cca 2 inci)

**Înfilarea manuală a acului (fără utilizarea dispozitivului de înfilare a acului)**

Dacă se utilizează un fir special, cum ar fi un fir din nailon transparent, un ac pentru ajur sau un ac dublu care nu poate fi folosit împreună cu dispozitivul de înfilare a acului, înfilați acul conform celor de mai jos.

- 1 Înfilați mașina până când ajungeți la urechea acului.

- Pentru detalii, consultați secțiunea „Înfilarea firului superior” la pagina B-17.

- 2 Coborâți pârghia piciorușului presor.

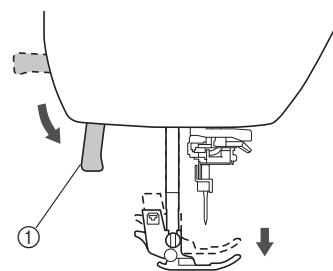

- ① Pârghia piciorușului presor

- 3 Introduceți firul prin urechea acului, din față spre spate.

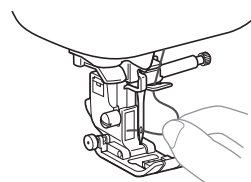

**⚠ ATENȚIE**

- Trebuie să opriți mașina dacă înfilați manual firul. În caz contrar, se pot produce vătămări corporale dacă butonul „Start/Stop” sau orice alt buton este apăsat și mașina începe să funcționeze.

- 4 Ridicați pârghia piciorușului presor, treceți capătul firului pe sub piciorușul presor, apoi trageți în afară circa 5 cm (cca 2 inci) de fir către partea din spate a mașinii.

## Scoaterea firului bobinei

Atunci când realizați colectări sau înainte de matlasarea cu mișcare liberă, ridicați mai întâi firul conform celor de mai jos.

- 1 Consultați „Înfilarea firului superior” (pagina B-17) pentru a înfila mașina cu firul superior și a înfila acul.
- 2 Urmați pașii de la 4 până la 6 „Instalarea bobinei” (pagina B-14) pentru instalarea bobinei și introducerea bobinei în suveică.
- 3 Treceți firul bobinei prin fantă. Nu tăiați firul cu ajutorul tăietorului.

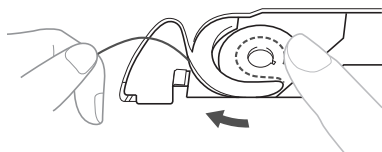

- 4 În timp ce țineți firul superior cu mâna stângă, fără să îl tensionați, apăsați de două ori pe  $\oplus$  (Buton de poziționare ac) pentru a coborî și apoi ridica acul.

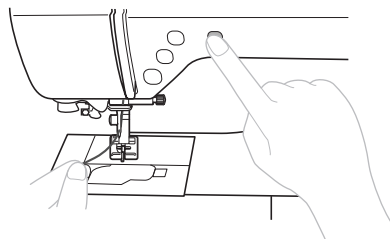

→ Firul bobinei face o buclă în jurul firului superior și poate fi tras în sus.

- 5 Trageți cu atenție firul superior în sus pentru a extrage capătul firului bobinei.

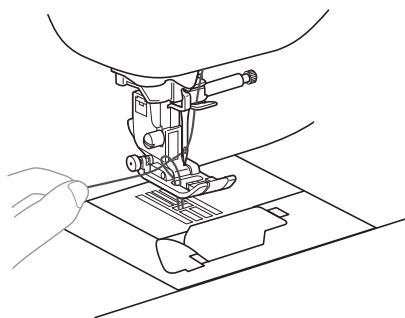

- 6 Trageți în sus firul bobinei, treceți-l pe sub piciorușul presor și trageți-l circa 10 cm (4 inci) către partea din spate a mașinii, aducându-l la același nivel cu firul superior.

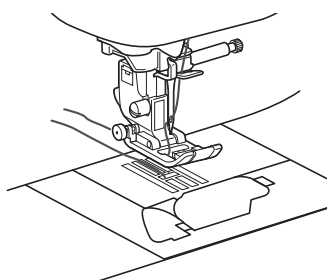

- 7 Fixați la loc capacul de la compartimentul bobinei. Introduceți lamela de fixare în colțul din stânga jos al capacului bobinei și apoi apăsați ușor pe partea dreaptă.

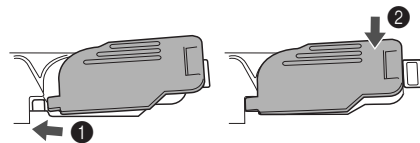

## Utilizarea acului dublu

Cu acul dublu puteți coase două linii paralele ale aceleiași cusături, cu două fire diferite. Ambele fire superioare trebuie să aibă aceeași grosime și calitate. Asigurați-vă că utilizați acul dublu, acul de mosor orizontal și capacul pentru mosor potrivit.

Pentru detalii cu privire la cusăturile ce pot fi realizate cu acul dublu, consultați „Tabelul cu setările cusăturilor” care începe la pagina B-38.

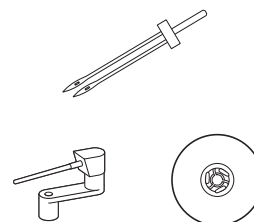

### De reținut

- În mod tradițional, un ac dublu este utilizat și pentru a crea nervuri. Contactați cel mai apropiat dealer autorizat Brother pentru a obține un picioruș opțional pentru nervuri (SA194, F069; XF5832-001).

## ⚠ ATENȚIE

- Utilizați doar acul dublu (acul 2/11, cod piesă: X59296-121). Utilizarea oricărui alte ace poate avea drept consecință îndoirea acului sau defectarea mașinii.
- Nu utilizați niciodată ace îndoite. Acele îndoite se pot rupe ușor, cauzând vătămări corporale.
- Dispozitivul de înfilare a acului nu poate fi utilizat cu acul dublu. Dacă dispozitivul de înfilare a acului se utilizează cu acul dublu, mașina poate fi deteriorată.

- 1 Instalați acul dublu.
  - Pentru detalii privind instalarea unui ac, consultați „Înlocuirea acului” la pagina B-25.
- 2 Înfilați firul superior pentru urechea acului stâng.
  - Pentru detalii, consultați pașii de la 1 până la 11 din „Înfilarea firului superior” la pagina B-17.



**3** Înfilăți manual acul stâng cu firul superior.

Treceți firul prin urechea acului, din față.

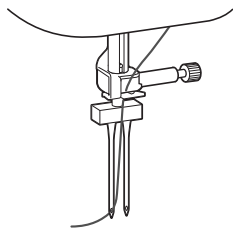

**4** Introduceți axul orizontal al mosorului pe axul bobinatorului.

Introduceți axul de mosor orizontal astfel încât să fie perpendicular pe axul bobinatorului.

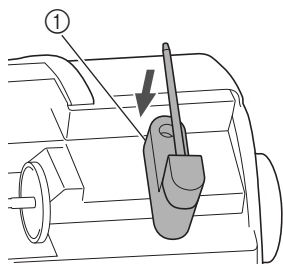

① Ax bobinator

**5** Balansați axul mosorului spre stânga, astfel încât să fie orizontal.

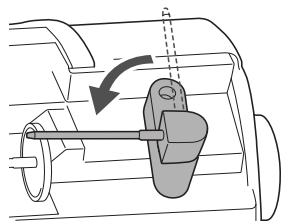

**6** Puneți mosorul de fir superior pentru ac pe partea dreaptă pe axul de mosor orizontal și apoi fixați-l cu capacul pentru mosor.

Firul trebuie să se deruleze din față, de la partea de jos a mosorului.

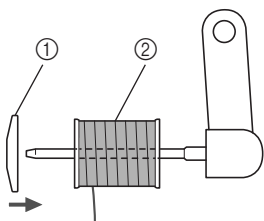

① Capac pentru mosor  
② Mosor

**7** Înfilăți firul superior în același fel în care ați înfilat firul superior pentru partea stângă.

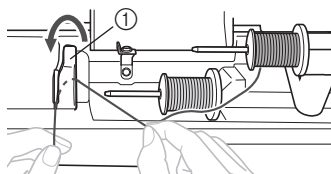

① Capac conducător de fir

- Pentru detalii, consultați pașii de la **8** până la **10** din „Înfilarea firului superior” la pagina B-17.

**8** Fără a trece firul prin conducătorul de fir de pe tija de fixare a acului, înfilăți manual acul din dreapta.

Introduceți firul prin urechea acului, din față spre spate.

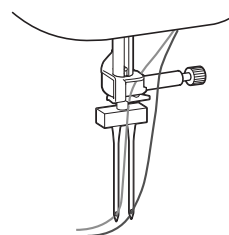

- Dispozitivul de înfilare a acului nu poate fi utilizat cu acul dublu. Dacă dispozitivul de înfilare a acului se utilizează cu acul dublu, mașina poate fi deteriorată.

**9** Atașați piciorușul ziczag „J”.

- Pentru detalii privind schimbarea piciorușului presor, consultați „Înlocuirea piciorușului presor” la pagina B-27.

**! ATENȚIE**

- Dacă utilizați acul dublu, asigurați-vă că atașați piciorușul ziczag „J”. Dacă cusăturile sunt strânse, utilizați piciorușul pentru monograme „N” sau utilizați un material stabilizator.

**10** Porniți mașina și selectați cusătura.

- Pentru selectarea cusăturii, consultați „Selectarea unui model de cusătură” la pagina B-29.
- Consultați „Tabelul cu setările cusăturilor” la pagina B-38 pentru cusăturile pentru care se folosește un ac dublu.

**! ATENȚIE**

- Dacă utilizați acul dublu, asigurați-vă că selectați o cusătură potrivită, în caz contrar acul putându-se rupe sau mașina fiind deteriorată.

**11 Apăsați pe  pentru a activa modul ac dublu.**

Asigurați-vă că pictograma  este afișată pe ecranul LCD.

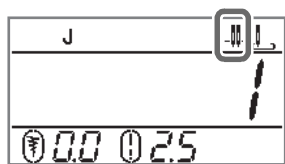
**! ATENȚIE**

- Dacă utilizați acul dublu, asigurați-vă că selectați o setare pentru acul dublu, în caz contrar acul putându-se rupe sau mașina fiind deteriorată.

**12 Începeți să coaseți.**

- Pentru detalii privind începerea operației de coasere, consultați „ÎNCEPEREA COASERII” la pagina B-29.
- Două linii de cusătură sunt cusute paralel una față de cealaltă.

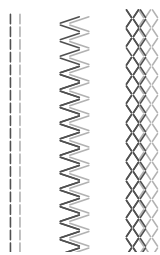
**Notă**

- La schimbarea direcției de cusut, apăsați pe  (butonul pentru poziția acului) pentru a ridica acul de pe material, apoi ridicați pârghia piciorușului presor și întoarceți materialul.

**! ATENȚIE**

- Nu încercați să întoarceți materialul în timp ce acul dublu se află încă în acesta, în caz contrar acul putându-se rupe sau mașina fiind deteriorată.

## Combinatii de material/fir/ac

- **Acele care pot fi utilizate cu această mașină:** Ace pentru mașini de cusut casnice (dimensiuni 65/9 - 100/16)
  - \* Cu cât numărul este mai mare, cu atât acul este mai mare. Dacă numărul scade, acele sunt mai fine.
- **Firele care pot fi utilizate cu această mașină:** greutate 30 - 90
  - \* Nu utilizați niciodată fire a căror greutate este egală cu 20 sau mai mică. Acest lucru poate provoca funcționarea defectuoasă a mașinii.
  - \* Cu cât numărul este mai mic, cu atât firul este mai greu. Dacă numărul crește, firul este mai fin.
- **Acul mașinii și firul utilizat depind de tipul și de grosimea materialului textil. Consultați tabelul următor atunci când alegeți un fir și un ac potrivite pentru materialul pe care doriți să-l coaseți.**
  - Combinațiile prezentate în tabel sunt cu caracter general. Faceți întotdeauna câteva cusături de probă folosind același număr de straturi și același tip de materiale ca și cele pe care le veți utiliza în proiectul respectiv.
  - Acele de mașină sunt consumabile. Din motive de securitate și pentru a obține cele mai bune rezultate, vă recomandăm să schimbați regulat acul. Pentru detalii despre momentul în care trebuie să înlocuiți acul, consultați „Verificarea acului” la pagina B-25.
- **În principiu, utilizați ace și ață subțiri dacă materialele sunt ușoare și ace mai mari și fire mai groase dacă materialele sunt mai groase.**
- **Selectați o cusătură adecvată materialului și apoi reglați lungimea cusăturii. Când coaseți materiale subțiri, lungimea cusăturii trebuie să fie mai fină (mai scurtă). Când coaseți materiale groase, lungimea cusăturii trebuie să fie mai grosieră (mai lungă). (pagina B-34)**

| Tip material/Aplicație               | Fir  |  | Dimensiune ac                       | Lungime cusătură [mm (inci)]                                    |
|--------------------------------------|--|--|-------------------------------------|---|
|                                      | Tip  | Greutate   |                                     |   |
| Materiale ușoare                     | Batist, voal Georgete, challis, organdi, crep, șifon, voal, tifon, tul, căptușeli etc.   | Fir de poliester<br>60 - 90                                | 65/9 - 75/11                        | Cusături fine<br>1,8-2,5<br>(1/16-3/32)                         |
|                                      |  | Fir de bumbac,<br>Fir de mătase<br>50 - 80                 |                                     |   |
| Materiale cu greutate medie          | Postav, tafta, gabardină, flanel, bumbac seersucker, pânză tip tifon dublu, olandă, materiale flaușate, materiale gofrate, materiale pentru lenjerii de pat, poplin, tui, satin, bumbac pentru matlasat etc. | Fir de poliester<br>60 - 90                                | 75/11 - 90/14                       | Cusături uzuale<br>2,0-3,0<br>(1/16-1/8)                        |
|                                      |  | Fir de bumbac,<br>Fir de mătase<br>50 - 60                 |                                     |   |
| Materiale groase                     | Denim (peste 12 uncii), canvas, etc.   | Fir de poliester,<br>Fir de bumbac<br>30                   | 100/16                              | Cusături grosiere<br>2,5-4,0<br>(3/32-3/16)                     |
|                                      |  | Fir de poliester<br>60                                     | 90/14 - 100/16                      |   |
|                                      | Denim (peste 12 uncii), canvas, tuid, catifea cord, velur, molton lână, materiale plastificate, etc.   | Fir de bumbac,<br>Fir de mătase<br>30 - 50                 |                                     |   |
| Materiale elastice (tricoturi, etc.) | Jerseu, tricot, materiale pentru tricouri, fleece, tricot interlock, etc.  | Fir de bumbac,<br>Fir de poliester,<br>Fir de mătase<br>50 | Ac cu vârf cu bilă<br>75/11 - 90/14 | Alegerea materialelor adecvate în funcție de grosimea țesăturii |
| Pentru tighelire                     | Fir de poliester,<br>Fir de bumbac   | 30   | 90/14 - 100/16                      | Alegerea materialelor adecvate în funcție de grosimea țesăturii |
|                                      |  | 50 - 60  | 75/11 - 90/14                       |   |

### ■ Fir transparent din nailon

Utilizați un ac pentru cusături decorative, pentru mașini de cusut casnice, indiferent de material sau de fir.

## ⚠ ATENȚIE

- Combinațiile potrivite de material, fir și ac sunt prezentate în tabelul anterior. În cazul în care combinația dintre material, fir și ac nu este corectă, în special la coaserea materialelor grele (cum ar fi denimul) cu ace subțiri (cum ar fi de la 65/9 până la 75/11), acul se poate îndoi sau rupe. În plus, cusătura poate fi neuniformă sau încrețită ori pot exista puncte de cusătură lipsă.

## Înlocuirea acului

Respectați următoarele măsuri de securitate privind acul. Nerespectarea acestor măsuri de securitate poate fi extrem de periculoasă, de exemplu în cazul în care acul se rupe, iar fragmentele acestuia sunt împrăștiate în jur. Citiți și urmați cu atenție instrucțiunile de mai jos.

### ⚠ ATENȚIE

- Utilizați numai ace recomandate pentru mașini de cusut de uz casnic. Utilizarea oricărui alte ace poate avea drept consecință îndoirea acului sau defectarea mașinii.
- Nu utilizați niciodată ace îndoite. Acele îndoite se pot rupe ușor, cauzând vătămări corporale.

### Verificarea acului

Utilizarea unui ac îndoit pentru coasere este extrem de periculoasă, deoarece acul s-ar putea rupe în timpul funcționării mașinii.

Înainte de a utiliza acul, așezați partea plată a acului pe o suprafață plană și verificați dacă distanța dintre ac și suprafața plană este egală.

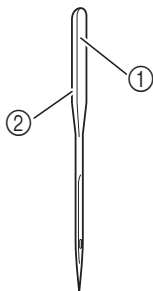

- ① Parte plată
- ② Marcaj pentru tipul de ac

### ⚠ ATENȚIE

- În cazul în care distanța dintre ac și suprafața plană nu este egală, acul este îndoit. Nu utilizați un ac îndoit.

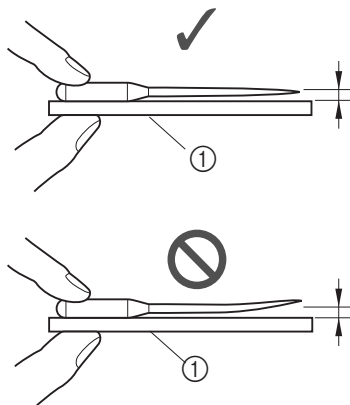

- ① Suprafață plană



### Notă

- În aceste patru cazuri, prezentate mai jos, trebuie să înlocuiți acul:

- ① Dacă auziți un sunet ciudat când acul intră în material în timp ce efectuați cusăturile de probă cu viteză scăzută. (Este posibil ca vârful acului să fie rupt.)
- ② Dacă apar cusături sărite. (Acul poate fi îndoit.)
- ③ După terminarea unui proiect, de exemplu a articolului de îmbrăcăminte.
- ④ După ce ați utilizat trei bobine de ață.

### Înlocuirea acului

Utilizați șurubelnița și un ac drept, verificat conform instrucțiunilor din secțiunea „Verificarea acului”.

- 1 Apăsați o dată sau de două ori pe (+) (butonul de poziționare a acului) pentru a ridica acul.

- 2 Opriți mașina.

### ⚠ ATENȚIE

- Înainte de a schimba acul, trebuie să opriți mașina, în caz contrar se pot produce vătămări corporale dacă este apăsat butonul „Start/Stop” sau orice alt buton și mașina începe să funcționeze.

- 3 Așezați o bucată de material textil sau hârtie sub piciorușul presor pentru a acoperi orificiul din placa acului.



### Notă

- Înainte de a înlocui acul, acoperiți orificiul din placa acului cu o bucată de material textil sau hârtie, pentru a împiedica o eventuală cădere a acului în interiorul mașinii.

- 4 Coborâți piciorușul presor.

**5** Țineți acul cu mâna stângă și utilizați o șurubelniță pentru a răsuci spre dumneavoastră șurubul de fixare a acului (în sens invers acelor de ceasornic) în vederea scoaterii acului.

- De asemenea, șurubul de fixare al acului poate fi desfăcut sau strâns cu ajutorul șurubelniței în formă de disc.

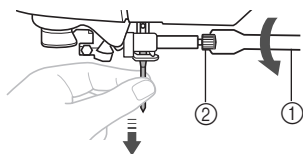

- ① Șurubelniță
- ② Șurub de fixare ac

- Nu aplicați prea multă presiune la slăbirea sau la strângerea șurubului de fixare a acului; în caz contrar, anumite componente ale mașinii ar putea fi deteriorate.

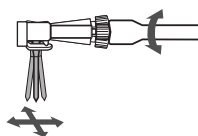

**6** Cu partea plată a acului orientată spre partea din spate a mașinii, introduceți acul până când acesta atinge opritorul.

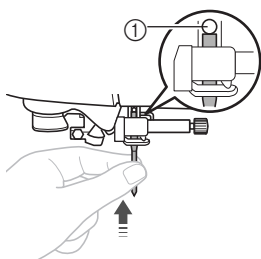

- ① Opritor ac

**7** În timp ce țineți acul cu mâna stângă, utilizați șurubelnița pentru a strânge șurubul de fixare a acului.

Rotiți șurubul către partea din spate a mașinii (în sensul acelor de ceasornic).

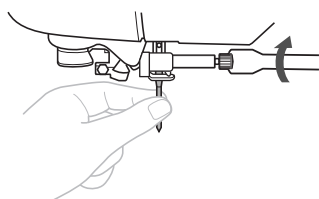

## **⚠ ATENȚIE**

- Asigurați-vă că acul a fost introdus până la opritor și, cu ajutorul unei șurubelnițe, strângeți bine șurubul de fixare a acului; în caz contrar, acul se poate rupe sau pot apărea alte defecțiuni.

## Înlocuirea piciorușului presor

### ⚠ ATENȚIE

- Utilizați piciorușul presor adecvat pentru tipul de cusătură pe care doriți s-o realizați, în caz contrar acul se poate lovi de piciorușul presor, provocând îndoirea sau ruperea acului.
- Utilizați numai piciorușul presor conceput special pentru această mașină. Utilizarea oricărui alt picioruș presor poate cauza vătămări corporale sau defectarea mașinii.

### Înlocuirea piciorușului presor

- 1 Apăsați o dată sau de două ori pe  (butonul de poziționare a acului) pentru a ridica acul.
- 2 Opriți mașina.

### ⚠ ATENȚIE

- Înainte de a schimba piciorușul presor, trebuie să opriți mașina, în caz contrar se pot produce vătămări corporale dacă este apăsat butonul „Start/Stop” sau orice alt buton și mașina începe să funcționeze.

- 3 Dacă este necesar, ridicați pârghia piciorușului presor.
- 4 Apăsați pe butonul negru din spatele suportului piciorușului presor.

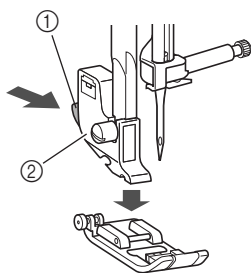

- 1 Buton negru
- 2 Suport picioruș presor

- 5 Puneți un alt picioruș presor sub suport, astfel încât axul piciorușului presor să fie aliniat cu fanta din suport.

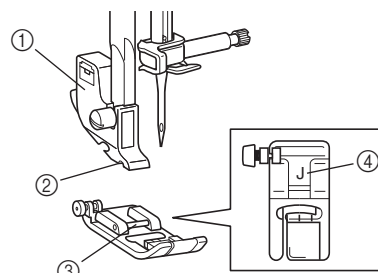

- 1 Suport picioruș presor
- 2 Fantă
- 3 Ax
- 4 Tip picioruș presor

- 6 Coborâți ușor pârghia piciorușului presor astfel încât axul acestuia să anclanșeze în fanta din suportul piciorușului presor.

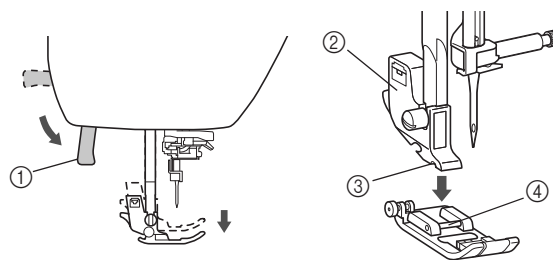

- 1 Pârghia piciorușului presor
  - 2 Suport picioruș presor
  - 3 Fantă
  - 4 Ax
- Piciorușul presor este atașat.

- 7 Ridicați pârghia piciorușului presor pentru a verifica dacă acesta este atașat bine.

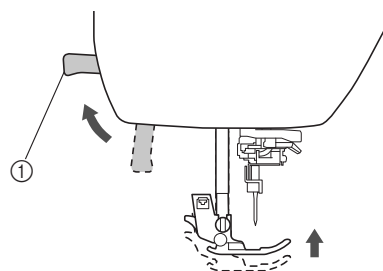

- 1 Pârghia piciorușului presor



### Notă

- După ce ați selectat o cusătură, pictograma piciorușului presor care trebuie utilizat este afișată pe ecran. Asigurați-vă că este atașat piciorușul presor corect înainte de a începe să coaseți. Dacă este instalat un picioruș presor greșit, opriți mașina, montați piciorușul presor corect, reporniți mașina și apoi selectați din nou cusătura dorită.

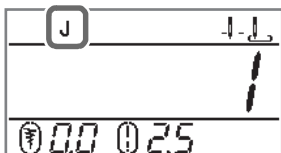

|          |   |
|----------|---|
| <b>J</b> | Piciorușul zigzag „J”                     |
| <b>N</b> | Piciorușul pentru monograme „N”           |
| <b>G</b> | Picioruș de surfilare „G”                 |
| <b>A</b> | Piciorușul pentru butonieră „A”           |
| <b>R</b> | Piciorușul pentru cusătură invizibilă „R” |

- Pentru detalii privind piciorușul presor care trebuie utilizat în funcție de cusătura selectată, consultați „Tabelul cu setările cusăturilor” la pagina B-38.

## Demontarea și montarea suportului piciorușului presor

Demontați suportul piciorușului presor atunci când curățați mașina sau când instalați un picioruș presor care nu folosește suportul dedicat, cum ar fi piciorușul de deplasare și piciorușul de matlasat. Utilizați șurubelnița pentru a demonta suportul piciorușului presor.

### 1 Opriți mașina.

### 2 Demontați piciorușul presor.

- Pentru detalii, consultați secțiunea „Înlocuirea piciorușului presor” la pagina B-27.

### 3 Utilizați șurubelnița pentru a desface șurubul suportului piciorușului presor.

Rotiți șurubul către partea din spate a mașinii (în sens invers acelor de ceasornic).

- Șurubul suportului piciorușului presor poate fi desfăcut sau strâns cu ajutorul șurubelniței în formă de disc.

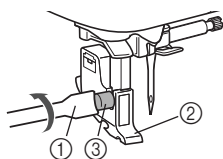

- ① Șurubelniță
- ② Suport picioruș presor
- ③ Șurub suport picioruș presor

## ■ Atașarea suportului piciorușului presor

### 1 Opriți mașina.

### 2 Ridicați pârgchia piciorușului presor.

### 3 Aliniați suportul piciorușului presor cu partea stângă inferioară a tije de presare.

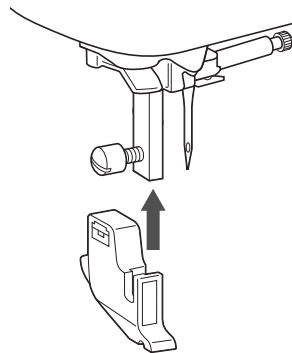

### 4 Mențineți suportul piciorușului presor în poziție cu mâna dreaptă, apoi strângeți șurubul cu ajutorul șurubelniței din mâna stângă.

Rotiți șurubul către dvs. (în sensul acelor de ceasornic).

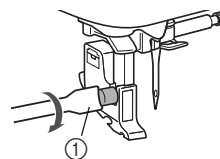

- ① Șurubelniță

## ⚠ ATENȚIE

- Aveți grijă să strângeți bine șurubul suportului piciorușului presor, în caz contrar acesta putând cădea și intra în coliziune cu acul, provocând îndoirea sau ruperea acului.



### Notă

- Dacă suportul piciorușului presor nu este corect instalat, tensiunea firului va fi incorectă.

# Capitolul 2 ÎNCEPEREA COASERII

B

ÎNCEPEREA COASERII

## Cusutul

### ⚠ ATENȚIE

- În timp ce mașina este în funcțiune, acordați o atenție deosebită locației acului. Suplimentar, țineți mâinile la distanță de toate componentele mobile, cum ar fi acul și volantul, în caz contrar putându-se produce vătămări corporale.
- Nu trageți și nu împingeți prea tare materialul în timpul cusutului, în caz contrar putându-se produce vătămări corporale sau acul se poate rupe.
- Nu utilizați niciodată ace îndoite. Acele îndoite se pot rupe ușor, cauzând vătămări corporale.
- Asigurați-vă că acul nu se lovește de știfturile de însăilat, în caz contrar acul putându-se îndoii sau rupe.

### Selectarea unui model de cusătură

#### De reținut

- Pentru detalii privind tipurile de cusături disponibile, consultați „Tabelul cu setările cusăturilor” la pagina B-38.

Utilizați o tastă de selectare a modelului de cusătură pentru a selecta cusătura dorită. O tastă de selectare a modelului de cusătură are două modele de cusătură.

#### Exemplu:

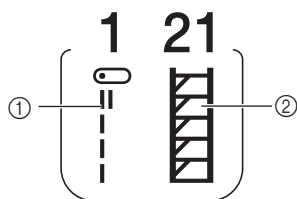

- ① Cusătură dreaptă (stânga)
- ② Cusătură de surfilare

Pentru a selecta modelul de cusătură din stânga imprimat pe o tastă, apăsați pe tasta respectivă o singură dată.

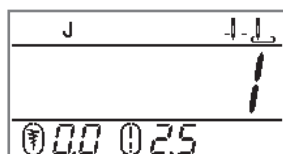

Pentru a selecta modelul de cusătură din dreapta imprimat pe o tastă, apăsați de două ori pe tasta respectivă.

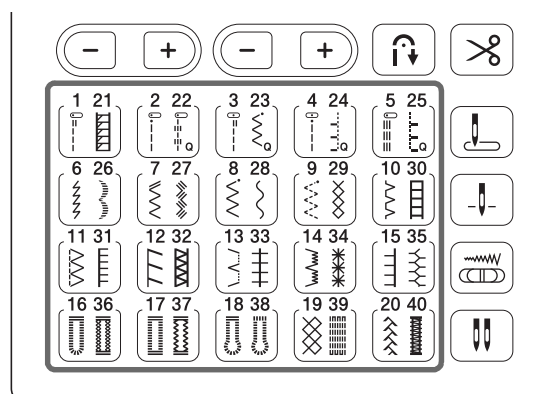
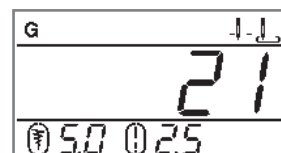

### Realizarea unei cusături

- 1 Porniți mașina, apăsând butonul de pornire în poziția ON, și apăsați pe (+) (Buton de poziționare ac) pentru a ridica acul.
- 2 Selectați cusătura dorită urmând instrucțiunile din „Selectarea unui model de cusătură” la pagina B-29.
- 3 Dacă este cazul, specificați setarea pentru cusătura automată de inversare/de întărire și ajustați lungimea cusăturii etc.
  - Pentru detalii privind reglarea lățimii și lungimii cusăturii, consultați secțiunile „Setarea lățimii cusăturii” la pagina B-34 și „Setarea lungimii cusăturii” la pagina B-34.
- 4 Instalați piciorușul presor.
  - Pentru detalii privind schimbarea piciorușului presor, consultați „Înlocuirea piciorușului presor” la pagina B-27.



#### Notă

- După ce ați selectat o cusătură, pictograma piciorușului presor care trebuie utilizat este afișată pe ecran. Asigurați-vă că este atașat piciorușul presor corect înainte de a începe să coaseți. Dacă este instalat un picioruș presor greșit, opriți mașina, montați piciorușul presor corect, reporniți mașina și apoi selectați din nou cusătura dorită.



## ⚠ ATENȚIE

- Utilizați întotdeauna piciorușul presor corect. Dacă utilizați un alt picioruș presor, acul se poate lovi de acesta și se poate rupe sau îndoi, având drept consecință posibile vătămări corporale. Consultați pagina B-38 pentru recomandări legate de piciorușul presor.

- 5 Puneți materialul sub piciorușul presor. Țineți materialul și firul cu mâna stângă și rotiți volantul în sens invers acelor de ceasornic sau apăsați pe  (Buton de poziționare ac) pentru a așeza acul în poziția de pornire pentru coasere.

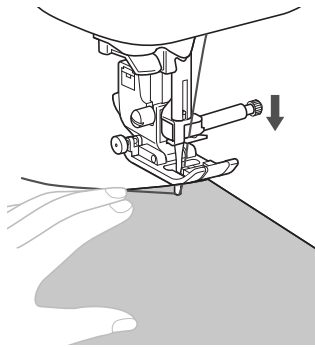

### De reținut

- Butonul negru de pe partea stângă a piciorușului zigzag „J” trebuie să fie apăsat numai dacă materialul nu avansează sau când realizați cusături groase. În mod normal, puteți coase fără să apăsați pe butonul negru.

- 6 Coborâți piciorușul presor.

Nu trebuie să trageți în sus firul bobinei.

- 7 Reglați viteza de cusut cu ajutorul controlerului vitezei de cusut.

Puteți utiliza acest controler pentru a regla viteza în timpul cusutului.

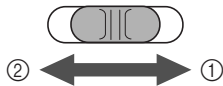

- ① Rapid
- ② Lent

- 8 Apăsați butonul „Start/Stop” pentru a porni coaserea.

Ghidați ușor materialul cu mâna.

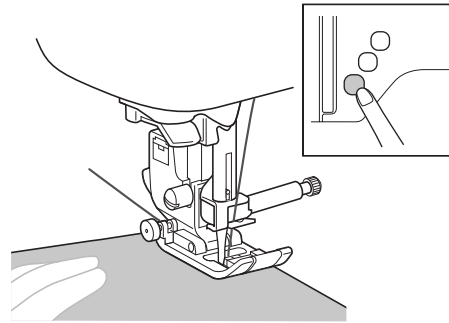

### De reținut

- Dacă este utilizată pedala de control, nu puteți începe cusutul prin apăsarea butonului „Start/Stop”.

- 9 Apăsați butonul „Start/Stop” din nou pentru a opri coaserea.

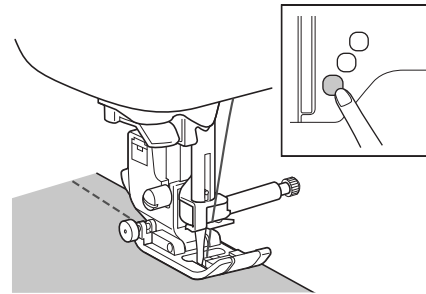

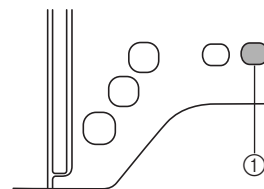

- 10 Apăsați pe  (Buton tăietor de fir) pentru a tăia firul superior și firul inferior.



- ① Buton tăietor de fir

→ Acum va reveni automat la poziția superioară.

## ⚠ ATENȚIE

- Nu apăsați pe  (buton tăietor fir) după ce firele au fost tăiate. Acest lucru ar putea provoca încurcarea firului sau ruperea acului și deteriorarea mașinii.
- Nu apăsați pe  (buton tăietor fir) dacă în mașină nu este introdus material sau în timpul funcționării mașinii. Firul se poate încurca, ceea ce poate provoca deteriorări.

**Notă**

- La tăierea unor fire cum ar fi cele monofilare de nailon sau a altor fire decorative, utilizați tăietorul din laterala mașinii.

- 11 Când acul a încetat să se mai miște, ridicați piciorușul presor și scoateți materialul.**

**Utilizarea pedalei de control**

Puteți utiliza și pedala de control pentru a porni și a opri cusutul.

**ATENȚIE**

- Nu permiteți adunarea de bucăți de material și praf în pedala de control. Acest lucru poate provoca un incendiu sau electrocutarea.

**De reținut**

- Dacă este utilizată pedala de control, nu puteți începe cusutul prin apăsarea butonului „Start/Stop”.
- Bobinarea poate fi pornită și oprită cu ajutorul pedalei de control.

- 1 Opriți mașina.**

- 2 Introduceți conectorul pedalei de control în mufa dedicată de pe mașină.**

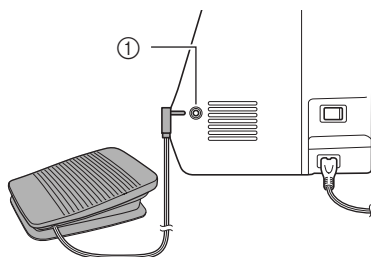

- 1 Mufă pedală de control**

- 3 Porniți mașina.**

- 4 Apăsați lent pedala de control pentru a începe să coaseți.**

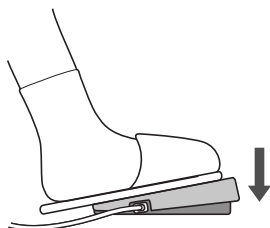
**De reținut**

- Viteza setată cu ajutorul controlerului vitezei de cusut va fi viteza maximă de cusut a pedalei de control.

- 5 Eliberați pedala de control pentru a opri mașina.**

**Realizarea cusăturilor de întărire**

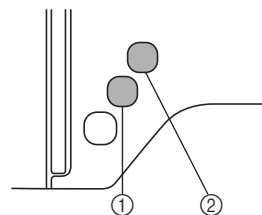

Cusăturile de inversare/întărire sunt necesare în general la începutul și sfârșitul cusutului. Puteți utiliza  (Butonul pentru cusătura de inversare) pentru a realiza cusături inversate/de întărire (Consultați „Tabelul cu setările cusăturilor” în coloana pentru „Buton pentru cusătura de inversare” la pagina B-38.).

În timp ce apăsați pe  (butonul pentru cusătura de întărire), mașina va realiza între 3 și 5 cusături de întărire la acel punct și apoi se va opri.



- 1 Butonul pentru cusătura de inversare**
- 2 Butonul pentru cusătura de întărire**

Dacă este selectată cusătura automată de întărire, cusăturile de inversare (sau de întărire) vor fi realizate automat la începutul coaserii, când butonul „Start/Stop” este apăsat.

Apăsați pe  (butonul pentru cusătura de inversare) sau pe  (butonul pentru cusătura de întărire) pentru a realiza cusături de inversare sau de întărire automat la sfârșitul cusutului.

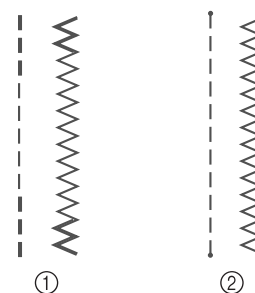

- 1 Cusătură de inversare**
- 2 Cusătură de întărire**

Operația executată la apăsarea butonului diferă în funcție de modelul selectat. Consultați tabelul din „Realizarea automată a cusăturii de întărire” la pagina B-32.

## Realizarea automată a cusăturii de întărire

După coaserea unui model, activați funcția de realizare automată a cusăturii de întărire înainte de a coase, iar mașina va realiza automat cusăturile de întărire (sau de inversare, în funcție de modelul cusăturii) la începutul și la sfârșitul cusutului. Consultați tabelul de la pagina B-32.

1 **Selectați un model de cusătură.**

2 **Apăsați pe pentru a seta funcția automată de realizare a cusăturii de întărire.**

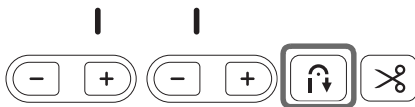
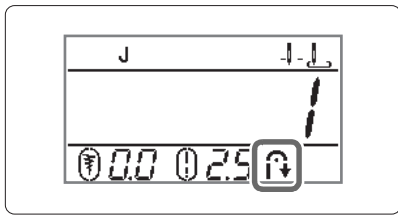

→ este afișat pe ecran.

### De reținut

- Unele cusături, cum ar fi butonierele și seriile concentrate de puncte necesită cusături de întărire la începerea coaserii. Dacă selectați una dintre aceste cusături, mașina va activa automat această funcție (pictograma este afișată pe ecranul LCD când cusătura este selectată).

3 **Așezați materialul în poziția de pornire și începeți să coaseți.**

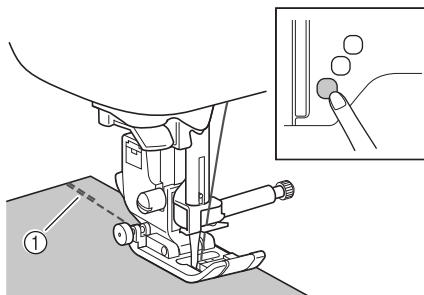

1 **Cusături de inversare (sau cusături de întărire)**  
→ Aparatul va realiza automat cusăturile de inversare (sau cusăturile de întărire) și va continua apoi să coasă.

### De reținut

- Când selectați cusăturile de mai jos, mașina va realiza automat cusături de inversare la începutul coaserii.



- Dacă apăsați butonul „Start/Stop” pentru a întrerupe cusutul, apăsați-l din nou pentru a continua. Aparatul nu va realiza din nou cusăturile de inversare/întărire.

4 **Apăsați pe (butonul pentru cusătura de inversare) sau (butonul pentru cusătura de întărire).**





1 **Cusături de inversare (sau cusături de întărire)**  
→ Mașina va realiza cusăturile de inversare (sau cusăturile de întărire) și se oprește.

### De reținut

- Pentru a dezactiva realizarea automată a cusăturii de întărire, apăsați pe astfel încât pictograma să nu mai fie afișată pe ecranul LCD.

Operația executată la apăsarea butonului diferă în funcție de modelul selectat. Consultați tabelul următor pentru detalii privind operațiunea care este executată atunci când butonul este apăsat.



|  | Butonul pentru cusătura de inversare   | Butonul pentru cusătura de întărire   |
|--|--|---|
| Dacă funcția de realizare automată a cusăturii de întărire nu este activată în timpul selectării cusăturilor, conform exemplilor prezentate mai jos:<br> | Mașina începe să realizeze cusăturile și le realizează pe cele de inversare numai cât timp este menținut apăsat butonul pentru cusătura de inversare.  | Mașina coase 3 - 5 cusături de întărire cât timp butonul pentru cusătura de întărire este ținut apăsat.   |
| Dacă funcția de realizare automată a cusăturii de întărire este activată în timpul selectării cusăturilor, conform exemplilor prezentate mai jos:<br>    | Mașina realizează cusăturile de inversare la începutul și sfârșitul cusutului.   | Mașina realizează cusăturile de inversare la începutul și sfârșitul cusutului.  |
| Dacă funcția de realizare automată a cusăturii de întărire nu este activată în timpul selectării cusăturilor, conform exemplilor prezentate mai jos:<br> | Mașina începe să realizeze cusăturile și le realizează pe cele de inversare numai cât timp este menținut apăsat butonul pentru cusătura de inversare.* | Mașina începe să realizeze cusăturile și realizează 3 - 5 cusături de întărire cât timp este menținut apăsat butonul pentru cusătura de întărire. |
| Dacă funcția de realizare automată a cusăturii de întărire este activată în timpul selectării cusăturilor, conform exemplilor prezentate mai jos:<br>    | Mașina realizează cusăturile de întărire la început și cusăturile de inversare la sfârșitul coaserii.*   | Mașina realizează cusăturile de întărire la începutul și sfârșitul cusutului.   |

|   | Butonul pentru cusătura de inversare  | Butonul pentru cusătura de întărire  |
|---|--|---|
| Dacă funcția de realizare automată a cusăturii de întărire nu este activată în timpul selectării cusăturilor utilitare, altele decât cusăturile drepte sau în zigzag. | Mașina coase 3 - 5 cusături de întărire cât timp butonul pentru cusătura de inversare este ținut apăsat.               | Mașina coase 3 - 5 cusături de întărire cât timp butonul pentru cusătura de întărire este ținut apăsat.               |
| Dacă funcția de realizare automată a cusăturii de întărire este activată în timpul selectării cusăturilor utilitare, altele decât cusăturile drepte sau în zigzag.    | Mașina realizează cusăturile de întărire la începutul și sfârșitul cusutului.  | Mașina realizează cusăturile de întărire la începutul și sfârșitul cusutului.   |

- \* Dacă opțiunea  (Prioritate întărire) din ecranul de setări este activată, în locul cusăturilor de inversare sunt efectuate cusături de întărire. Consultați „Prioritate întărire” la pagina B-33.

## Prioritate întărire

Dacă este selectată opțiunea „**ON**” din ecranul de setări, cusăturile de întărire sunt efectuate la începutul și/sau la sfârșitul coaserii modelului de cusătură de întărire, chiar dacă ați apăsat pe  (Butonul pentru cusătura de inversare). Pentru detalii, consultați secțiunea „Realizarea automată a cusăturii de întărire” la pagina B-32.

- 1 **Opriți mașina.**
- 2 **În timp ce apăsați pe  (butonul pentru cusătura de întărire) pe panoul de control, porniți mașina de cusut.**
- 3 **Apăsați pe tasta „-” sau „+” pentru a selecta „ I”.**

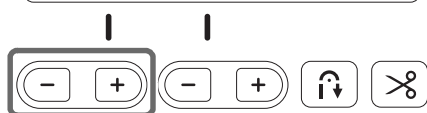
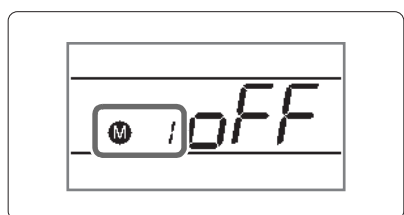

- 4 **Apăsați pe tasta „-” sau „+” pentru a selecta „**ON**”.**

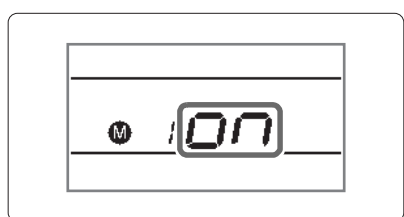

- 5 **Opriți mașina, apoi reporniți-o.**

## Setarea cusăturii

Această mașină este presetată cu setările implicite pentru lățimea și lungimea cusăturii pentru fiecare cusătură. Cu toate acestea, puteți modifica setările sau le puteți regla urmând procedura descrisă în această secțiune.

### Setarea lățimii cusăturii

Lățimea cusăturii (lățimea zigzagului) poate fi ajustată pentru a face cusătura mai lată sau mai îngustă.

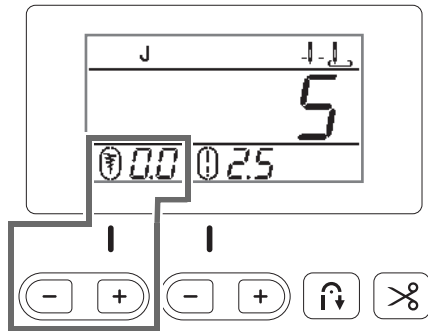

Fiecare apăsare a „-” face cusătura în zigzag mai îngustă.

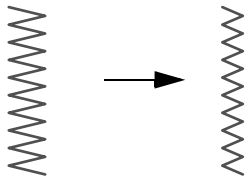

Fiecare apăsare a „+” face cusătura în zigzag mai lată.

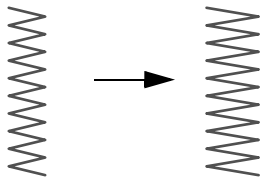

#### De reținut

- Dacă a fost selectată cusătura dreaptă sau cusătura triplă, prin modificarea lățimii cusăturii se schimbă poziția acului. Mărirea lățimii deplasează acul către dreapta; micșorarea lățimii deplasează acul spre stânga.
- Dacă ați modificat lățimea cusăturii față de setarea standard, din jurul nu va mai fi afișat. Dacă lățimea cusăturii este reinițializată la setarea standard, va fi afișat din nou în jurul .

## ATENȚIE

- După ajustarea lățimii cusăturii, rotiți lent volantul către dvs. (în sens invers acelor de ceasornic) și aveți grijă ca acul să nu atingă piciorușul presor. Dacă acul se lovește de piciorușul presor, acul se poate îndoi sau rupe.

### Setarea lungimii cusăturii

Lungimea cusăturii poate fi ajustată pentru a face cusătura mai brută (mai lungă) sau mai fină (mai scurtă).

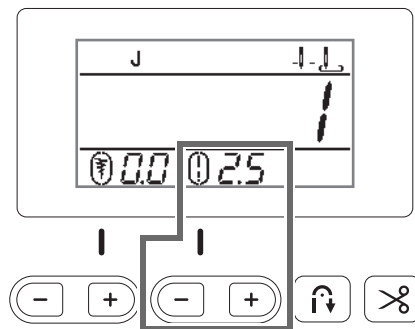

De fiecare dată când apăsați pe „-” lungimea cusăturii va fi mai fină (mai scurtă).

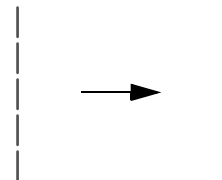

De fiecare dată când apăsați pe „+” lungimea cusăturii va fi mai grosieră (mai lungă).

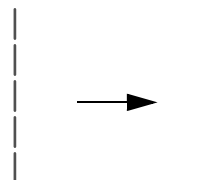

#### De reținut

- Dacă ați modificat lungimea cusăturii față de setarea standard, din jurul nu va mai fi afișat. Dacă lungimea cusăturii este reinițializată la setarea standard, va fi afișat din nou în jurul .

## Setarea tensiunii firului

Este posibil să aveți nevoie să modificați tensiunea firului, în funcție de materialul și de firul utilizate.

### ■ Tensiunea corectă a firului

Firul superior și firul bobinei trebuie să se întretaie în apropierea centrului materialului. Numai firul superior trebuie să fie vizibil de pe fața materialului, iar de pe spatele acestuia trebuie să fie vizibil numai firul bobinei.

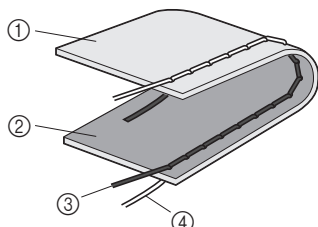

- ① Spatele materialului
- ② Fața materialului
- ③ Fir superior
- ④ Fir pentru bobină

### ■ Firul superior este prea întins

Dacă firul bobinei este vizibil de pe fața materialului, firul superior este prea întins. Slăbiți tensiunea firului.



#### Notă

- Dacă firul bobinei a fost înfilat incorect, firul superior poate fi prea întins. În acest caz, consultați „Instalarea bobinei” la pagina B-14 și reînfilati firul bobinei.

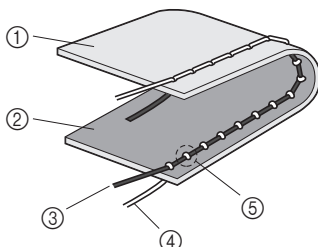

- ① Spatele materialului
- ② Fața materialului
- ③ Fir superior
- ④ Fir pentru bobină
- ⑤ Firul bobinei este vizibil de pe fața materialului.

Prin împingerea butonului pentru tensiunea firului spre stânga, tensiunea firului este slăbită.

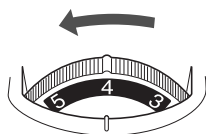

### ■ Firul superior nu este bine întins

Dacă firul superior este vizibil de pe spatele materialului, firul superior este prea puțin întins. Măriți tensiunea firului.



#### Notă

- Dacă firul superior a fost înfilat incorect, firul superior poate fi prea puțin întins. În acest caz, consultați „Înfilarea firului superior” la pagina B-17 și reînfilati firul superior.

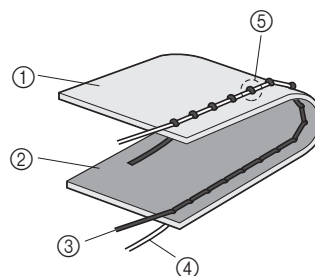

- ① Spatele materialului
- ② Fața materialului
- ③ Fir superior
- ④ Fir pentru bobină
- ⑤ Firul superior este vizibil de pe spatele materialului.

Prin împingerea butonului pentru tensiunea firului spre dreapta, tensiunea firului este mărită.

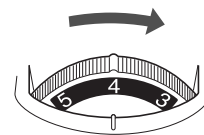

#### Notă

- Dacă firul superior nu este înfilat corect sau dacă bobina nu este instalată corect, poate să nu fie posibilă setarea tensiunii corecte a firului. Dacă tensiunea corectă a firului nu poate fi atinsă, reînfilati firul superior și introduceți bobina corect.

## Funcții utile

### Tăierea automată a firului

Mașina poate fi setată pentru a tăia automat firul la sfârșitul cusutului. Această operație se numește „tăiere programată a firului”. Dacă este selectată tăierea programată a firului, realizarea automată a cusăturii de inversare/întărire este de asemenea selectată.



#### 1 Porniți mașina.

#### 2 Selectați o cusătură.

- Pentru detalii privind selectarea unei cusături, consultați „Selectarea unui model de cusătură” la pagina B-29.

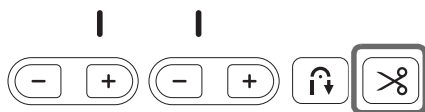
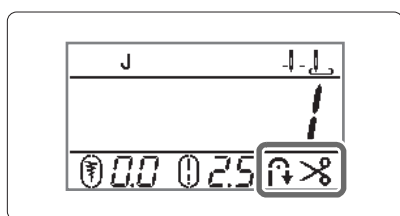
#### 3 Apăsați pe .



→  și  sunt afișate pe ecranul LCD, iar mașina este setată pentru tăierea programată a firului și realizarea automată a cusăturii de inversare/întărire.

- Pentru a dezactiva tăierea programată a firului, apăsați pe .

#### 4 Așezați materialul în poziție și apăsați o dată pe butonul „Start/Stop”.



→ Coaserea va începe după ce au fost realizate cusăturile de inversare sau de întărire.

#### 5 Odată ce ați atins sfârșitul unei cusături, apăsați o dată pe (butonul pentru cusătura de inversare) sau (butonul pentru cusătura de întărire).



Dacă s-a selectat o cusătură cum ar fi cea pentru butoniere sau serii concentrate de puncte, care include și cusătura de întărire, această operație nu este necesară.

→ După ce cusătura de inversare sau de întărire a fost realizată, mașina se oprește și firul este tăiat.



- ① Punctul în care butonul „Start/Stop” a fost apăsat.
- ② Punctul unde s-a apăsat pe  (butonul pentru cusătura de inversare) sau  (butonul pentru cusătura de întărire).
- ③ Firul este tăiat aici.

#### De reținut

- Tăierea programată a firului nu va fi executată dacă butonul „Start/Stop” este apăsat în timpul coaserii. Apăsați pe  (butonul pentru cusătura de inversare) sau  (butonul pentru cusătura de întărire) la sfârșitul cusăturii.
- Dacă alimentarea electrică este decuplată, tăierea programată a firului va fi dezactivată.

## Reglarea presiunii piciorușului presor

Puteți regla presiunea piciorușului presor (nivelul presiunii aplicate pe material de către piciorușul presor) folosind butonul de reglare a presiunii piciorușului presor.

- 1 Coborâți pârghia piciorușului presor pentru a coborî piciorușul presor.

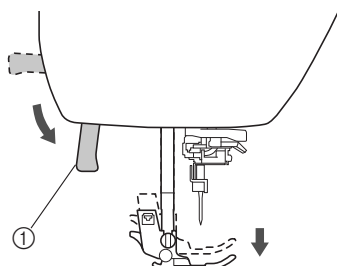

① Pârghia piciorușului presor

- 2 Rotiți butonul de reglare a presiunii piciorușului presor aflat în spatele mașinii pentru a regla presiunea piciorușului presor.

Presiunea piciorușului presor poate fi reglată selectând unul dintre cele patru niveluri disponibile (de la 1 la 4). Cu cât numărul este mai mare, cu atât mai mare va fi presiunea.

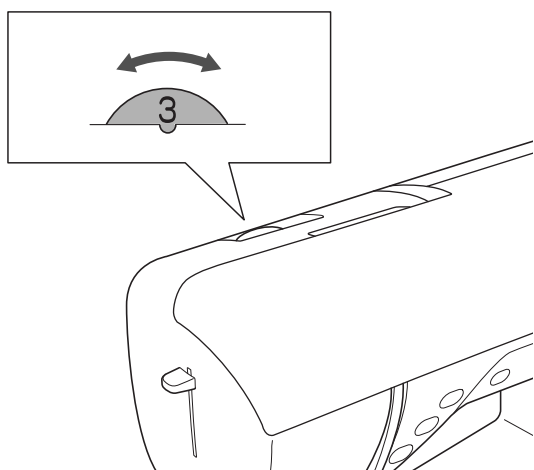

- 3 Dacă ați terminat de cusut, readuceți butonul în poziția 3 (standard).



## Tabelul cu setările cusăturilor

Aplicațiile, lungimile și lățimile cusăturilor, precum și posibilitatea sau imposibilitatea utilizării acului dublu sunt listate pentru cusăturile utilitare din tabelul următor.

\*1 Pentru matlasarea cu mișcare liberă, utilizați piciorușul pentru matlasat cu mișcare liberă, cu deschidere „O” (vândut separat pentru anumite modele).

\*2 Dacă este selectată efectuarea unei cusături automate de inversare/întărire, coaserea va începe cu o cusătură de întărire.

Dacă pentru Prioritate întărire a fost selectată opțiunea „ON”, mașina va realiza cusături de întărire la sfârșitul coaserii și apoi se va opri.







### Notă

- Piciorușul de deplasare poate fi utilizat numai cu modele de cusături drepte sau în zigzag. Nu coaseți cusături de inversare dacă este montat un picioruș de deplasare.

| Cusătură | Număr cusătură | Nume cusătură                          | Picioruș presor | Aplicații   | Lățime cusătură [mm (inci)]              | Lungime cusătură [mm (inci)]             | Ac dublu  | Buton pentru cusătura de inversare |
|----------|----------------|--|-----------------|---|--|--|-----------|------------------------------------|
|          |                |  |                 |   | Auto. Manual                             | Auto. Manual                             |           |                                    |
|          | 1              | Cusătură dreaptă (stânga)              | J*1             | Cusut general, colectare, nervuri etc.                                      | 0,0 (0)<br>0,0 - 7,0<br>(0 - 1/4)        | 2,5 (3/32)<br>0,2 - 5,0<br>(1/64 - 3/16) | OK<br>(J) | Inversare                          |
|          | 2              | Cusătură dreaptă (stânga)              | J*1             | Cusut general, colectare, nervuri etc.                                      | 0,0 (0)<br>0,0 - 7,0<br>(0 - 1/4)        | 2,5 (3/32)<br>0,2 - 5,0<br>(1/64 - 3/16) | OK<br>(J) | Inversare *2                       |
|          | 3              | Cusătură dreaptă (centru)              | J*1             | Cusut general, colectare, nervuri etc.                                      | 3,5 (1/8)<br>0,0 - 7,0<br>(0 - 1/4)      | 2,5 (3/32)<br>0,2 - 5,0<br>(1/64 - 3/16) | OK<br>(J) | Inversare                          |
|          | 4              | Cusătură dreaptă (centru)              | J*1             | Cusut general, colectare, nervuri etc.                                      | 3,5 (1/8)<br>0,0 - 7,0<br>(0 - 1/4)      | 2,5 (3/32)<br>0,2 - 5,0<br>(1/64 - 3/16) | OK<br>(J) | Inversare *2                       |
|          | 5              | Cusătură triplă                        | J*1             | Cusut general pentru tighelire de întărire și decorativă                    | 0,0 (0)<br>0,0 - 7,0<br>(0 - 1/4)        | 2,5 (3/32)<br>0,4 - 5,0<br>(1/64 - 3/16) | OK<br>(J) | Întărire                           |
|          | 6              | Cusătură coadă                         | J*1             | Cusătură de întărire, aplicații de cusut și decorative                      | 1,0 (1/16)<br>0,0 - 7,0<br>(0 - 1/4)     | 2,5 (3/32)<br>0,4 - 5,0<br>(1/64 - 3/16) | OK<br>(J) | Întărire                           |
|          | 7              | Cusătură în zigzag                     | J*1             | Pentru cusături de surfilare, de cârpit.                                    | 3,5 (1/8)<br>0,0 - 7,0<br>(0 - 1/4)      | 1,4 (1/16)<br>0,0 - 5,0<br>(0 - 3/16)    | OK<br>(J) | Inversare                          |
|          | 8              | Cusătură în zigzag                     | J*1             | Pentru cusături de surfilare, de cârpit.                                    | 3,5 (1/8)<br>0,0 - 7,0<br>(0 - 1/4)      | 1,4 (1/16)<br>0,0 - 5,0<br>(0 - 3/16)    | OK<br>(J) | Inversare *2                       |
|          | 9              | Cusătură în zigzag elastică, în 3 pași | J*1             | Surfilare (materiale de greutate medie, mare și elastice), bandă și elastic | 5,0 (3/16)<br>0,0 - 7,0<br>(0 - 1/4)     | 1,0 (1/16)<br>0,2 - 5,0<br>(1/64 - 3/16) | OK<br>(J) | Inversare *2                       |
|          | 10             | Cusătură de surfilare                  | G               | Întărirea materialelor ușoare și de greutate medie                          | 3,5 (1/8)<br>2,5 - 5,0<br>(3/32 - 3/16)  | 2,0 (1/16)<br>0,4 - 5,0<br>(1/64 - 3/16) | NU        | Întărire                           |
|          | 11             | Cusătură de surfilare                  | G               | Întărirea materialelor cu greutate mare                                     | 5,0 (3/16)<br>2,5 - 5,0<br>(3/32 - 3/16) | 2,5 (3/32)<br>0,4 - 5,0<br>(1/64 - 3/16) | NU        | Întărire                           |
|          | 12             | Cusătură de surfilare                  | J*1             | Cusături de întărire pe material elastic                                    | 5,0 (3/16)<br>0,0 - 7,0<br>(0 - 1/4)     | 2,5 (3/32)<br>0,4 - 5,0<br>(1/64 - 3/16) | OK<br>(J) | Întărire                           |
|          | 13             | Cusătură oarbă tiv                     | R               | Tivirea materialelor țesute   | 00<br>3← - →3                            | 2,0 (1/16)<br>0,4 - 5,0<br>(1/64 - 3/16) | NU        | Întărire                           |
|          | 14             | Cusătură oarbă tiv elastic             | R               | Tivirea materialelor elastice   | 00<br>3← - →3                            | 2,0 (1/16)<br>0,4 - 5,0<br>(1/64 - 3/16) | NU        | Întărire                           |
|          | 15             | Cusătură pătură                        | J               | Cusături aplice, decorative pături  | 3,5 (1/8)<br>0,0 - 7,0<br>(0 - 1/4)      | 2,5 (3/32)<br>0,4 - 5,0<br>(1/64 - 3/16) | OK<br>(J) | Întărire                           |
|          | 16             | Cusătură butonieră rotunjită, îngustă  | A               | Butonieră pe materiale cu greutate de la ușoară la medie                    | 5,0 (3/16)<br>3,0 - 5,0<br>(1/8 - 3/16)  | 0,4 (1/64)<br>0,2 - 1,0<br>(1/64 - 1/16) | NU        | Întărire automată                  |

| Cusătură  | Număr cusătură | Nume cusătură   | Piciorus presor | Aplicații   | Lățime cusătură [mm (inci)]                    | Lungime cusătură [mm (inci)]                    | Ac dublu  | Buton pentru cusătura de inversare |
|---|----------------|---|-----------------|---|--|---|-----------|------------------------------------|
|   |                |   |                 |   | Auto.<br>Manual                                | Auto.<br>Manual                                 |           |                                    |
|    | 17             | <b>Cusătură butonieră pătratică, îngustă</b>              | A               | Butoniere pentru materiale cu greutate de la ușoară la medie  | <b>5,0 (3/16)</b><br>3,0 - 5,0<br>(1/8 - 3/16) | <b>0,4 (1/64)</b><br>0,2 - 1,0<br>(1/64 - 1/16) | NU        | Întărire automată                  |
|    | 18             | <b>Cusătură butonieră tip gaura cheii</b>                 | A               | Butoniere în materiale cu greutate mare și groase, pentru nasturi mari, plăți   | <b>7,0 (1/4)</b><br>3,0 - 7,0<br>(1/8 - 1/4)   | <b>0,5 (1/32)</b><br>0,3 - 1,0<br>(1/64 - 1/16) | NU        | Întărire automată                  |
|    | 19             | <b>Cusătură smocking</b>                                  | J*1             | Cusături smocking, decorative   | <b>5,0 (3/16)</b><br>0,0 - 7,0<br>(0 - 1/4)    | <b>1,6 (1/16)</b><br>0,4 - 5,0<br>(1/64 - 3/16) | OK<br>(J) | Întărire                           |
|    | 20             | <b>Cusătură pană</b>                                      | J*1             | Cusătură tip fagoting, decorativă   | <b>5,0 (3/16)</b><br>0,0 - 7,0<br>(0 - 1/4)    | <b>2,5 (3/32)</b><br>0,4 - 5,0<br>(1/64 - 3/16) | OK<br>(J) | Întărire                           |
|    | 21             | <b>Cusătură de surfilare</b>                              | G               | Întărirea materialelor de greutate medie, mare și care se destramă ușor sau cusături decorative.  | <b>5,0 (3/16)</b><br>3,5 - 5,0<br>(1/8 - 3/16) | <b>2,5 (3/32)</b><br>0,4 - 5,0<br>(1/64 - 3/16) | NU        | Întărire                           |
|    | 22             | <b>Cusătură de matlasat cu aspect de cusătură manuală</b> | J*1             | Cusăturile de matlasare au aspectul unor cusături manuale de matlasare dacă folosiți fir de nailon transparent la firul superior și o culoare de fir în ton cu materialul pentru firul bobinei. Tensionați bine firul la coasere astfel încât firul de la bobină să fie vizibil pe fața materialului. Utilizați un ac a cărui finețe este cuprinsă între 90/14 și 100/16. | <b>0,0 (0)</b><br>0,0 - 7,0<br>(0 - 1/4)       | <b>2,5 (3/32)</b><br>0,4 - 5,0<br>(1/64 - 3/16) | NU        | Întărire                           |
|    | 23             | <b>Cusătură de matlasat, în zigzag, aplică</b>            | J*1             | Cusătură în zigzag pentru matlasat și cusut pe bucăți de material matlasat aplică   | <b>3,5 (1/8)</b><br>0,0 - 7,0<br>(0 - 1/4)     | <b>1,4 (1/16)</b><br>0,0 - 5,0<br>(0 - 3/16)    | NU        | Inversare*3                        |
|    | 24             | <b>Cusătură matlasată aplicație (stânga)</b>              | J*1             | Cusătură de matlasat pentru aplică invizibile sau atașarea legăturilor  | <b>1,5 (1/16)</b><br>0,0 - 3,5<br>(0 - 1/8)    | <b>1,8 (1/16)</b><br>0,4 - 5,0<br>(1/64 - 3/16) | NU        | Întărire                           |
|  | 25             | <b>Cusătură matlasată aplicație (dreapta)</b>             | J*1             | Cusătură de matlasat pentru aplică invizibile sau atașarea legăturilor  | <b>1,5 (1/16)</b><br>0,0 - 3,5<br>(0 - 1/8)    | <b>1,8 (1/16)</b><br>0,4 - 5,0<br>(1/64 - 3/16) | NU        | Întărire                           |
|  | 26             | <b>Cusătură de surfilat netedă</b>                        | N*1             | Decorarea gulerelor bluzelor, marginilor batistelor   | <b>5,0 (3/16)</b><br>0,0 - 7,0<br>(0 - 1/4)    | <b>0,5 (1/32)</b><br>0,1 - 5,0<br>(1/64 - 3/16) | OK<br>(J) | Întărire                           |
|  | 27             | <b>Cusătură ric-rac</b>                                   | J*1             | Cusătură decorativă de tighelire  | <b>4,0 (3/16)</b><br>0,0 - 7,0<br>(0 - 1/4)    | <b>2,5 (3/32)</b><br>0,4 - 5,0<br>(1/64 - 3/16) | OK<br>(J) | Întărire                           |
|  | 28             | <b>Cusătură serpentină</b>                                | N*1             | Cusături decorative și atașare elastic  | <b>5,0 (3/16)</b><br>0,0 - 7,0<br>(0 - 1/4)    | <b>1,0 (1/16)</b><br>0,2 - 5,0<br>(1/64 - 3/16) | OK<br>(J) | Întărire                           |
|  | 29             | <b>Tivire</b>   | N*1             | Tivuri speciale, decorative   | <b>4,0 (3/16)</b><br>0,0 - 7,0<br>(0 - 1/4)    | <b>2,5 (3/32)</b><br>0,4 - 5,0<br>(1/64 - 3/16) | OK<br>(J) | Întărire                           |
|  | 30             | <b>Cusătură scară</b>                                     | J*1             | Cusătură decorativă   | <b>4,0 (3/16)</b><br>0,0 - 7,0<br>(0 - 1/4)    | <b>3,0 (1/8)</b><br>0,4 - 5,0<br>(1/64 - 3/16)  | NU        | Întărire                           |
|  | 31             | <b>Tivire</b>   | N*1             | Tivuri decorative, cusături punctate pentru atașare mătase  | <b>3,5 (1/8)</b><br>0,0 - 7,0<br>(0 - 1/4)     | <b>2,5 (3/32)</b><br>0,4 - 5,0<br>(1/64 - 3/16) | NU        | Întărire                           |
|  | 32             | <b>Tivire</b>   | N*1             | Tivuri speciale, decorative   | <b>5,0 (3/16)</b><br>0,0 - 7,0<br>(0 - 1/4)    | <b>4,0 (3/16)</b><br>0,4 - 5,0<br>(1/64 - 3/16) | OK<br>(J) | Întărire                           |
|  | 33             | <b>Tivire</b>   | N*1             | Tivuri speciale, decorative   | <b>4,0 (3/16)</b><br>0,0 - 7,0<br>(0 - 1/4)    | <b>2,5 (3/32)</b><br>0,4 - 5,0<br>(1/64 - 3/16) | NU        | Întărire                           |
|  | 34             | <b>Tivire</b>   | N*1             | Tivuri decorative, cusătură în cascadă  | <b>6,0 (15/64)</b><br>0,0 - 7,0<br>(0 - 1/4)   | <b>3,0 (1/8)</b><br>0,4 - 5,0<br>(1/64 - 3/16)  | NU        | Întărire                           |
|  | 35             | <b>Tivire</b>   | N*1             | Tivuri decorative și cusături de aplicat peste defecte  | <b>6,0 (15/64)</b><br>0,0 - 7,0<br>(0 - 1/4)   | <b>2,0 (1/16)</b><br>0,4 - 5,0<br>(1/64 - 3/16) | OK<br>(J) | Întărire                           |

| Cusătură  | Număr cusătură | Nume cusătură                                   | Picioruş presor | Aplicații   | Lățime cusătură [mm (inci)]                      |   | Ac dublu | Buton pentru cusătura de inversare |
|---|----------------|---|-----------------|---|--|---|----------|------------------------------------|
|   |                |   |                 |   | Auto. Manual                                     | Auto. Manual                                    |          |                                    |
|  | 36             | <b>Cusătură butonieră specială</b>              | A               | Butoniere pentru materiale speciale și elastice   | <b>6,0 (15/64)</b><br>3,0 - 6,0<br>(1/8 - 15/64) | <b>1,5 (1/16)</b><br>1,0 - 3,0<br>(1/16 - 1/8)  | NU       | Întărire automată                  |
|  | 37             | <b>Cusătură butonieră elastică</b>              | A               | Butoniere pentru materiale elastice sau țesute  | <b>6,0 (15/64)</b><br>3,0 - 6,0<br>(1/8 - 15/64) | <b>1,0 (1/16)</b><br>0,5 - 2,0<br>(1/32 - 1/16) | NU       | Întărire automată                  |
|  | 38             | <b>Cusătură butonieră tip gaura cheii</b>       | A               | Butoniere cu serii concentrate de puncte verticale pentru întărire în materiale cu greutate mare sau groase | <b>7,0 (1/4)</b><br>3,0 - 7,0<br>(1/8 - 1/4)     | <b>0,5 (1/32)</b><br>0,3 - 1,0<br>(1/64 - 1/16) | NU       | Întărire automată                  |
|  | 39             | <b>Cusătură de stopat</b>                       | A               | Stoparea materialelor cu greutate medie   | <b>7,0 (1/4)</b><br>2,5 - 7,0<br>(3/32 - 1/4)    | <b>2,0 (1/16)</b><br>0,4 - 2,5<br>(1/64 - 3/32) | NU       | Întărire automată                  |
|  | 40             | <b>Cusătură tip serie concentrată de puncte</b> | A               | Întărire la deschiderea unui buzunar etc.   | <b>2,0 (1/16)</b><br>1,0 - 3,0<br>(1/16 - 1/8)   | <b>0,4 (1/64)</b><br>0,3 - 1,0<br>(1/64 - 1/16) | NU       | Întărire automată                  |



# AneXă

Această secțiune oferă informații importante pentru utilizarea acestei mașini. Vă rugăm să citiți această secțiune pentru a găsi sfaturi de depanare, precum și modalitățile de a păstra mașina în perfectă stare de funcționare.

În această secțiune, numerele de pagini încep cu litera „A”.

## **Capitolul1 ÎNTREȚINERE ȘI DEPANARE..... A-2**

---

# Capitolul 1 ÎNTREȚINERE ȘI DEPANARE

## Îngrijire și întreținere

### Restricții privind lubrifierea

Pentru a preveni deteriorarea mașinii, aceasta nu trebuie lubrifiată de către utilizator.

Această mașină a fost fabricată cu cantitatea necesară de ulei aplicată pentru a asigura funcționarea corectă, ceea ce face inutilă lubrifierea periodică.

Dacă survin probleme, cum ar fi dificultăți la rotirea volantului sau zgomote neobișnuite, încetați imediat utilizarea mașinii și contactați dealerul autorizat Brother sau cel mai apropiat centru de service autorizat Brother.

### Precauții legate de depozitarea mașinii

Nu depozitați mașina în niciuna dintre locațiile descrise mai jos, în caz contrar putându-se produce deteriorări la nivelul acesteia, de exemplu rugină cauzată de condens.

- Expusă la temperaturi extrem de ridicate
- Expusă la temperaturi extrem de scăzute
- Expusă la variații extreme de temperatură
- Expusă la umiditate ridicată sau aburi
- În apropierea unei flăcări, unui încălzitor sau unui aparat de aer condiționat
- În aer liber sau expusă la lumina solară directă
- Expusă la medii extrem de prăfoase sau uleioase



#### Notă

- Pentru a prelungi durata de viață a acestei mașini, porniți-o și utilizați-o periodic. Eficiența mașinii poate scădea dacă este depozitată pentru o perioadă lungă de timp, fără a fi utilizată.

### Curățarea ecranului LCD

Dacă ecranul este murdar, ștergeți-l ușor cu o lavetă moale, uscată. Nu utilizați solvenți organici sau detergenți.



#### Notă

- Nu ștergeți ecranul LCD cu o lavetă umedă.



#### De reținut

- Ocazional, pe ecranul LCD se poate forma condens sau acesta se poate aburi; acest lucru nu reprezintă totuși o defecțiune. După un timp, aburirea va dispărea.

### Curățarea suprafeței mașinii

Dacă suprafața mașinii este murdară, umeziți puțin o lavetă în detergent neutru, stoarceți-o bine și apoi ștergeți cu ea suprafața mașinii. După ce ați curățat o dată suprafața mașinii cu o lavetă umedă, ștergeți-o din nou cu o lavetă uscată.

## ⚠ ATENȚIE

- Înainte de a curăța mașina, scoateți din priză cablul de alimentare electrică; în caz contrar, există riscul de vătămare corporală sau de electrocutare.

### Curățarea suportului suveicii

Dacă se adună scame și praf în suveică, vor fi afectate performanțele de cusut; din acest motiv, suveica trebuie curățată în mod regulat.

1 Apăsați pe  (butonul de poziționare a acului) pentru a ridica acul.

2 Opriți mașina.

3 Scoateți cablul de alimentare din conectorul de alimentare de pe partea dreaptă a mașinii.

## ⚠ ATENȚIE

- Înainte de a curăța mașina, scoateți din priză cablul de alimentare electrică; în caz contrar, există riscul de vătămare corporală sau de electrocutare.

4 Ridicați piciorușul presor pentru a scoate acul, piciorușul presor și suportul piciorușului presor.

- Pentru detalii, consultați „Înlocuirea acului” și „Înlocuirea piciorușului presor” din secțiunea „Operațiuni de bază”.

5 Demontați accesoriul plat dacă este montat.

6 Demontați capacul plăcii acului.

### ■ Dacă există un șurub în capacul plăcii acului

- 1 Utilizați șurubelnița în formă de disc pentru a scoate șurubul din capacul plăcii acului.

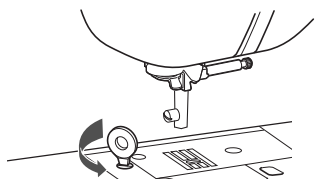

- 2 Țineți capacul plăcii acului de ambele părți și glisați-l spre dumneavoastră.

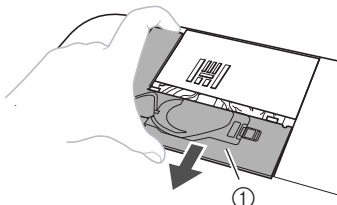

- 1 Capacul plăcii acului

### ■ Dacă nu există un șurub în capacul plăcii acului

- 1 Țineți capacul plăcii acului de ambele părți și glisați-l spre dumneavoastră.

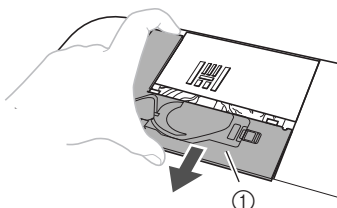

- 1 Capacul plăcii acului

### 7 Scoateți suveica.

- Prindeți suveica și scoateți-o în afară.

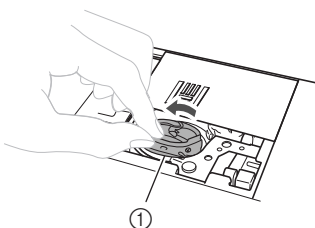

- 1 Suveică

### 8 Utilizați peria pentru curățat sau un aspirator pentru a îndepărta orice depuneri de scame și praf de pe suportul suveicii și din jurul acesteia.

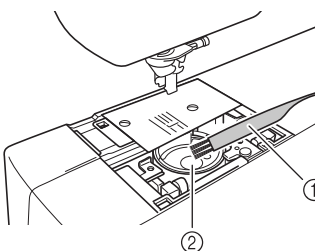

- 1 Perie pentru curățat
- 2 Suport suveică

- Nu lubrifiați suveica.

### 9 Introduceți suveica astfel încât marcajul ▲ de pe aceasta să se alinieze cu marcajul ● de pe mașină.

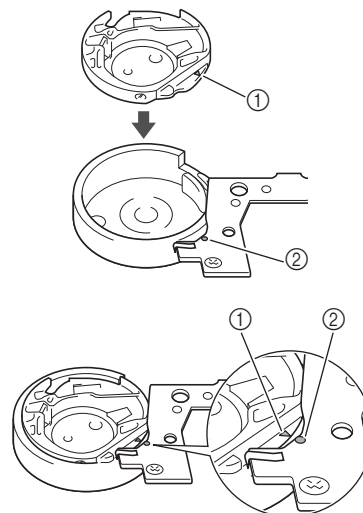

- Aliniați marcajele ▲ și ●.

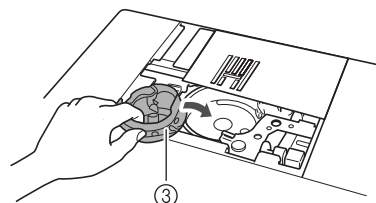

- 1 marcajul ▲
- 2 marcajul ●
- 3 Suveică

- Asigurați-vă că punctele indicate sunt aliniate înainte de a monta suveica.

### 10 Introduceți lamelele capacului plăcii acului în placa acului și apoi glisați capacul la locul său.

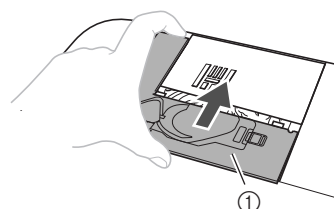

- 1 Capacul plăcii acului

## ⚠ ATENȚIE

- Nu utilizați niciodată o suveică zgâriată; în caz contrar, firul superior s-ar putea încurca, acul s-ar putea rupe sau ar putea fi afectate performanțele de cusut. Pentru a cumpăra o suveică nouă, contactați cel mai apropiat centru de service autorizat Brother.
- Asigurați-vă că suveica a fost instalată corect; în caz contrar, acul se poate rupe.

## Depanarea

Dacă mașina nu mai funcționează corect, înainte de a apela la service, verificați posibilele probleme descrise mai jos.

Puteți rezolva personal majoritatea problemelor. Dacă aveți nevoie de ajutor suplimentar, Brother Solutions Center vă oferă cele mai recente răspunsuri la întrebări frecvente și sfaturi de depanare. Vizitați-ne la „ <http://support.brother.com/> ”.

Dacă problema persistă, contactați dealerul autorizat Brother sau cel mai apropiat centru de service autorizat Brother.

### Subiecte de depanare frecvente

În cele de urmează sunt descrise cauzele și soluțiile la cele mai uzuale subiecte de depanare. Consultați-le înainte de a ne contacta.

|  |             |
|--|-------------|
| <b>Firul superior este strâns</b>                          | pagina A-4  |
| <b>Fir încurcat pe spatele materialului</b>                | pagina A-5  |
| <b>Tensiune incorectă a firului</b>                        | pagina A-6  |
| <b>Materialul este prins în mașină și nu poate fi scos</b> | pagina A-7  |
| <b>Dacă firul s-a încurcat sub suportul bobinatorului</b>  | pagina A-10 |
| <b>Mesajul de eroare „E06” este afișat pe ecranul LCD</b>  | pagina A-11 |

### Firul superior este strâns

#### ■ Mod de manifestare

- Firul superior apare ca o singură linie continuă.
- Firul inferior este vizibil de pe fața materialului. (Consultați ilustrația de mai jos.)
- Firul superior s-a strâns și iese dacă trageți de el.
- Firul superior s-a strâns și pe material apar încrețituri.
- Tensiunea firului superior este mare, iar rezultatele nu se schimbă după ce tensiunea firului este reglată.

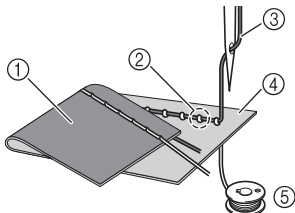

- 1 Spatele materialului
- 2 Firul bobinei este vizibil de pe fața materialului
- 3 Fir superior
- 4 Fața materialului
- 5 Fir pentru bobină

#### ■ Cauză

##### Înfilare incorectă a bobinei

Dacă firul bobinei este înfilat incorect, în loc să se aplice tensiunea corectă pe acesta, firul bobinei este tras prin material atunci când firul superior este ridicat. Din acest motiv, firul este vizibil pe fața materialului.

#### ■ Detalii privind soluționarea/verificarea

Instalați corect firul bobinei.

- 1 **Oprțiți mașina și apoi ridicați pârghia piciorușului presor.**
- 2 **Scoateți bobina din suveică.**
- 3 **Puneți bobina în suveică astfel încât firul să se deruleze în sensul corect.**

- Țineți bobina cu mâna dreaptă cu derularea firului spre stânga și țineți capătul firului cu mâna stângă. Apoi, cu mâna dreaptă, puneți bobina în suveică.



Dacă bobina este introdusă cu derularea firului în sensul greșit, coaserea se va executa cu o tensiune incorectă a firului.

- 4 **În timp ce mențineți bobina în poziție cu ajutorul degetului, treceți firul prin fanta din capacul plăcii acului.**

- Țineți apăsată bobina cu mâna dreaptă, apoi trageți cu stânga capătul firului în jurul lamei.

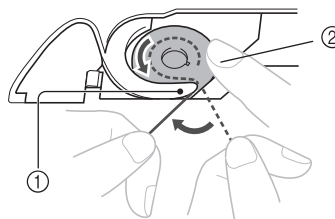

- 1 Lamelă
- 2 Țineți bobina apăsată cu mâna dreaptă.

Trageți de fir pentru a-l trece prin fanta capacului plăcii acului, apoi tăiați-l cu cuțitul tăietor.

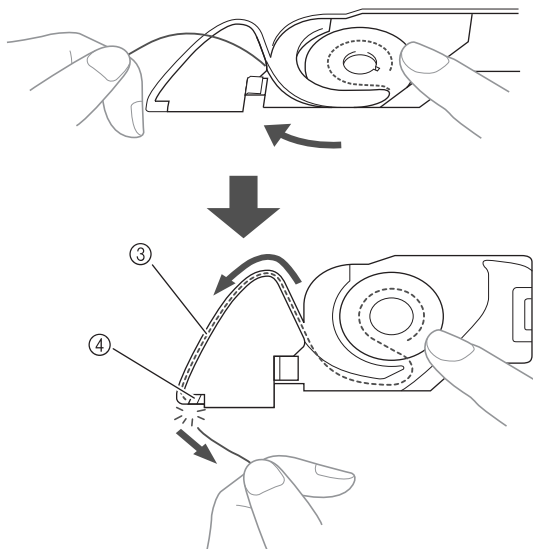

- ③ Fantă
- ④ Cuțit tăietor

Coaserea cu tensiunea corectă a firului este posibilă după ce bobina a fost montată corect în suveică.

## Fir încurcat pe spatele materialului

### Mod de manifestare

- Firul se încurcă pe spatele materialului.

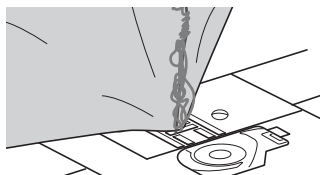

- După începerea cusutului, se aude un zgomot sacadat și coaserea nu poate fi continuată.
- Privind sub material, în suveică firul este încurcat.

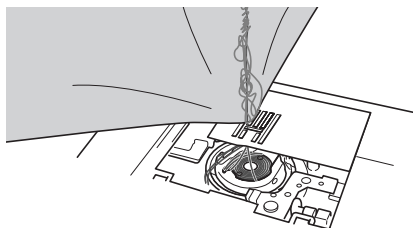

### Cauză

#### Înfilare superioară incorectă

Dacă firul superior este înfilat incorect, firul superior trecut prin material nu poate fi tras ferm, încurcându-se în suveică și generând un zgomot sacadat.

### Detalii privind soluționarea/verificarea

Îndepărtați firul încurcat și corectați înfilarea superioară.

#### 1 Îndepărtați firul încurcat. Dacă nu poate fi îndepărtat, tăiați firul cu foarfecile.

- Pentru detalii, consultați secțiunea „Curățarea suportului suveicii” la pagina A-2.

#### 2 Scoateți firul superior din mașină.

- Dacă bobina a fost scoasă din suveică, consultați „Instalarea bobinei” din secțiunea „Operațiuni de bază” și „Detalii privind soluționarea/verificarea” din secțiunea „Firul superior este strâns” la pagina A-4 pentru a monta corect bobina.

#### 3 Consultați pașii următori pentru a corecta înfilarea superioară. Ridicați piciorușul presor cu ajutorul pârghiei acestuia.

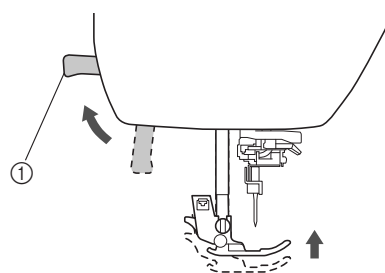

- ① Pârghia piciorușului presor

→ Clapeta firului superior se deschide astfel încât mașina să poată fi înfilată.

- Dacă piciorușul presor nu este ridicat, mașina nu poate fi înfilată corect.

#### 4 Apăsăți o dată sau de două ori pe (butonul de poziționare a acului) pentru a ridica acul.

→ Acul este corect ridicat atunci când semnul de pe volant se află în partea de sus, așa cum este prezentat în imaginea de mai jos. Verificați volantul și, dacă semnul nu este în această poziție, apăsați pe  (butonul de poziționare a acului) până când semnul ajunge în poziția corectă.



- ① Semn pe volant

#### 5 Opriți mașina.



- 6** În timp ce cu mâna dreaptă țineți ușor firul, trageți firul cu mâna stângă și treceți-l prin spatele capacului conducătorului de fir și apoi spre față.

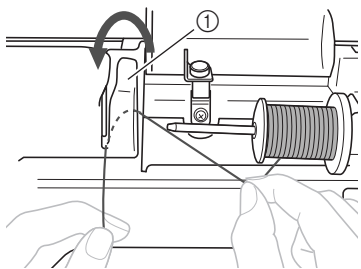

① Capac conducător de fir

- 7** În timp ce țineți firul cu mâna dreaptă fără să îl tensionați, treceți firul pe sub placa conducătorului de fir și apoi trageți-l în sus.

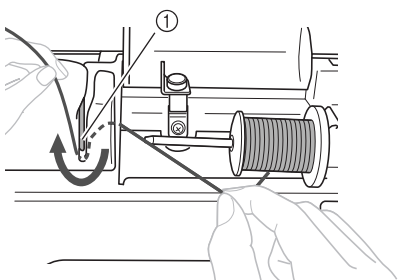

① Placă conducător de fir

- 8** Treceți firul prin canalul pentru fir în ordinea indicată mai jos.

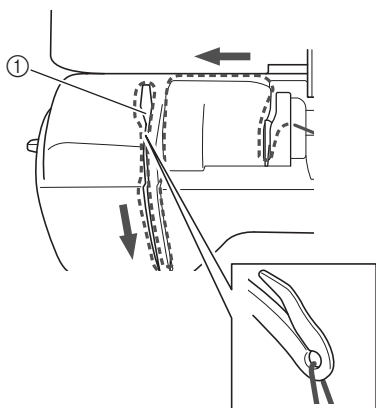

① Clapetă

- 9** Coborâți piciorușul presor.

- 10** Glisați firul prin spatele conducătorului de fir al tijeii acului.

Firul poate fi trecut cu ușurință prin spatele conducătorului de fir de pe tija de fixare a acului ținând firul cu mâna stângă și introducând firul cu mâna dreaptă, așa cum este prezentat în imagine. Asigurați-vă că firul a fost trecut prin stânga fantei conducătorului de fir de pe tija de fixare a acului.

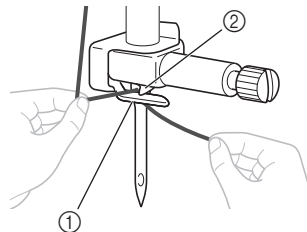

① Conducătorului de fir de pe tija de fixare a acului  
② Lamelă

- 11** Apoi, utilizați dispozitivul de înfilare a acului pentru a înfila acul. Continuați cu procedura din „Înfilarea acului” din secțiunea „Operațiuni de bază”.

## Tensiune incorectă a firului

### ■ Moduri de manifestare

- Mod de manifestare 1: Firul bobinei este vizibil de pe fața materialului. (Consultați ilustrația de mai jos)
- Mod de manifestare 2: Firul superior apare ca o linie dreaptă pe fața materialului.
- Mod de manifestare 3: Firul superior este vizibil de pe spatele materialului. (Consultați ilustrația de mai jos)
- Mod de manifestare 4: Firul de la bobină apare ca o linie dreaptă pe dosul materialului.
- Mod de manifestare 5: Cusătura de pe spatele materialului este slabă sau insuficient tensionată.

### □ Mod de manifestare 1

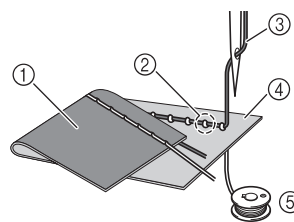

### □ Mod de manifestare 3

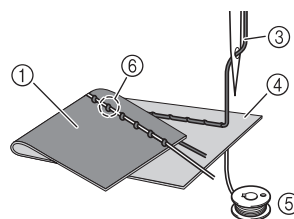

① Spatele materialului  
② Firul bobinei este vizibil de pe fața materialului  
③ Fir superior  
④ Fața materialului  
⑤ Fir pentru bobină  
⑥ Fir superior vizibil de pe spatele materialului

## ■ Detalii privind cauza/soluționarea/verificarea

### □ Cauza 1

#### Mașina nu este înfilată corect.

<Cu modurile de manifestare 1 și 2 prezentate mai sus>  
Înfilarea bobinei este incorectă.

Reduceți tensiunea firului superior la valoarea standard, apoi consultați „Firul superior este strâns” la pagina A-4 pentru a corecta înfilarea.

<Cu modurile de manifestare 3 și 5 prezentate mai sus>  
Înfilarea superioară este incorectă.

Reduceți tensiunea firului superior la valoarea standard, apoi consultați „Fir încurcat pe spatele materialului” la pagina A-5 pentru a corecta înfilarea firului superior.

### □ Cauza 2

#### Nu se folosesc acul și firul potrivite pentru material.

Acul mașinii care trebuie utilizat depinde de tipul de material cusut și de grosimea firului.

Dacă nu se folosesc un ac și un fir potrivite pentru material, tensiunea firului nu va fi reglată corect, ceea ce cauzează încrețituri în material sau puncte de cusătură lipsă.

- Consultați „Combinatii de material/fir/ac” din secțiunea „Operațiuni de bază” pentru a verifica dacă sunt folosite acul și firul potrivite pentru material.

### □ Cauza 3

#### Nu este selectată o tensiune superioară adecvată.

Setarea selectată pentru tensiunea firului superior nu este adecvată.

Consultați „Setarea tensiunii firului” din secțiunea „Operațiuni de bază” pentru a selecta tensiunea adecvată a firului.

Tensiunea adecvată a firului diferă în funcție de tipul de material și de firul folosite.

- \* Reglați tensiunea firului în timpul unui test de cusut pe o bucățică de material identică celei utilizate în proiect.



#### Notă

- Dacă înfilarea superioară și înfilarea bobinei sunt incorecte, tensiunea firului nu poate fi reglată corect. Verificați mai întâi înfilarea superioară și înfilarea bobinei și apoi reglați tensiunea firului.

- Dacă firul bobinei este vizibil de pe fața materialului  
Rotați butonul rotativ pentru tensiunea firului spre stânga pentru a reduce tensiunea firului superior.

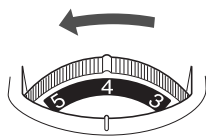

- Dacă firul superior este vizibil de pe spatele materialului

Rotați butonul rotativ pentru tensiunea firului spre dreapta pentru a mări tensiunea firului superior.

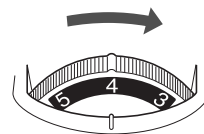

## Materialul este prins în mașină și nu poate fi scos

Dacă materialul este prins în mașină și nu poate fi scos, este posibil ca firul să se fi încurcat sub placa acului. Urmăriți procedura descrisă mai jos pentru a scoate materialul din mașină. Dacă operația nu poate fi executată conform acestei proceduri, nu încercați să scoateți forțat materialul, ci contactați cel mai apropiat centru de service autorizat Brother.

### ■ Scoaterea materialului din mașină

- 1 **Opriti imediat mașina.**
- 2 **Opriti mașina.**
- 3 **Scoateți acul.**  
Dacă acul este coborât în material, roțiți volantul dinspre dvs. (în sensul acelor de ceasornic) pentru a ridica acul din material, apoi scoateți acul.
  - Consultați „Înlocuirea acului” din secțiunea „Operațiuni de bază”.
- 4 **Demontați piciorușul presor și suportul piciorușului presor.**
  - Consultați „Înlocuirea piciorușului presor” și „Demontarea și montarea suportului piciorușului presor” din secțiunea „Operațiuni de bază”.
- 5 **Ridicați materialul și tăiați firele de sub el.**  
Dacă materialul poate fi scos, faceți acest lucru. Continuați cu pașii următori pentru a curăța suportul suveicii.
- 6 **Demontați capacul plăcii acului.**

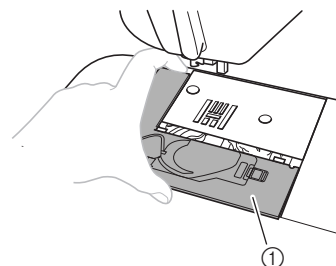

- ① Capacul plăcii acului
- Consultați „Curățarea suportului suveicii” la pagina A-2.

**7** Tăiați firele încurcate, apoi scoateți bobina.

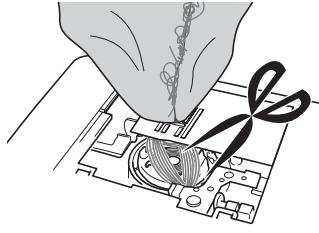

**8** Scoateți suveica.

Dacă rămân fire în suveică, îndepărtați-le.

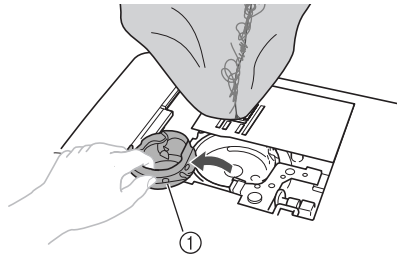

① Suveică

**9** Utilizați peria pentru curățat sau un mini-accesoriu de aspirare pentru a îndepărta orice depuneri de scame sau praf de pe suportul suveicii și din jurul acesteia.

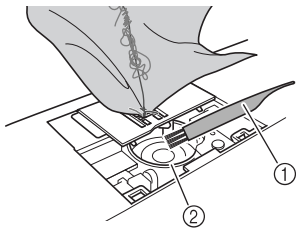

① Perie pentru curățat  
② Suport suveică

|                                     |                                    |
|-------------------------------------|------------------------------------|
| Dacă materialul a putut fi scos.    | Continuați de la pasul <b>16</b> . |
| Dacă materialul nu a putut fi scos. | Continuați de la pasul <b>10</b> . |



**Notă**

- Nu se recomandă utilizarea buteliilor cu aer comprimat.

**10** Utilizați șurubelnița în formă de disc inclusă pentru a desface cele două șuruburi de pe placa acului.

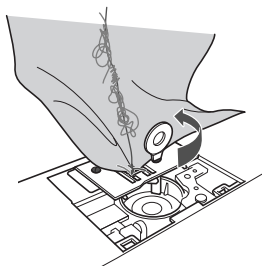

**Notă**

- Aveți grijă să nu scăpați în mașină șuruburile demontate.

**11** Ridicați ușor placa acului, tăiați eventualele fire încurcate, apoi scoateți placa acului.

Scoateți materialul și firele din placa acului.

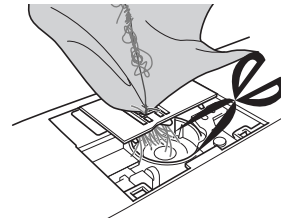

Dacă nu puteți scoate materialul nici după ce ați efectuat acești pași, contactați cel mai apropiat centru de service autorizat Brother.

**12** Îndepărtați eventualele fire din suportul suveicii și din jurul ghearelor de înaintare.

**13** Rotiți volantul pentru a ridica ghearele de înaintare.

**14** Aliniați cele două orificii pentru șuruburi din placa acului cu cele două orificii de pe baza de fixare a plăcii acului, apoi fixați placa acului pe mașină.

**15** Strângeți ușor cu degetele șurubul de pe partea dreaptă a plăcii acului. Utilizați apoi șurubelnița în formă de disc pentru a strânge bine șurubul de pe partea stângă. La final, strângeți bine șurubul de pe partea dreaptă.

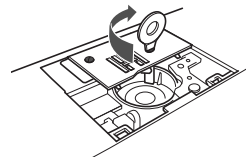

Rotiți volantul pentru a verifica dacă ghearele de înaintare se deplasează lin și nu intră în contact cu marginile sloturilor din placa acului.

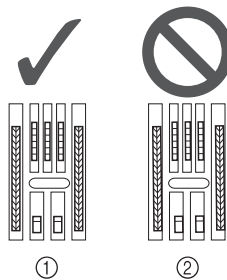

① Poziție corectă a ghearelor de înaintare  
② Poziție incorectă a ghearelor de înaintare



**Notă**

- Aveți grijă să nu scăpați în mașină șuruburile demontate.

- 16 Introduceți suveica astfel încât marcajul ▲ de pe aceasta să se alinieze cu marcajul ● de pe mașină.

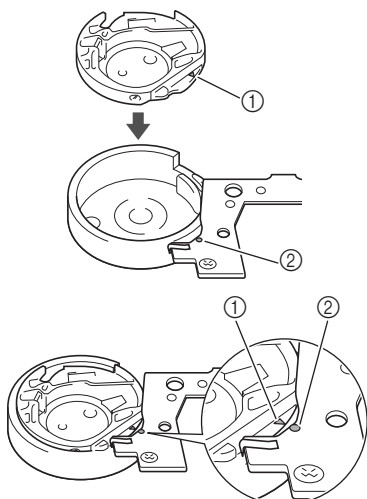

- Aliniați marcasele ▲ și ●.

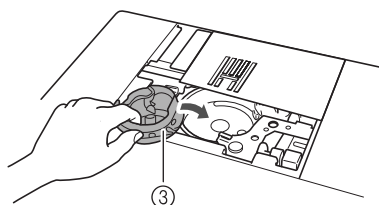

- ① marcajul ▲  
② marcajul ●  
③ Suveică

- Asigurați-vă că punctele indicate sunt aliniate înainte de a monta suveica.

## ⚠ ATENȚIE

- Nu utilizați niciodată o suveică zgâriată; în caz contrar, firul superior s-ar putea încurca, acul s-ar putea rupe și ar putea fi afectate performanțele de cusut.
- Asigurați-vă că montați corect suveica; în caz contrar acul se poate rupe.

- 17 Fixați capacul plăcii acului conform instrucțiunilor de la pasul 10 din „Curățarea suportului suveicii” la pagina A-2.

- 18 Verificați starea acului, apoi montați-l.

Dacă acul este în stare necorespunzătoare, de exemplu dacă este îndoit, asigurați-vă că montați un ac nou.

- Consultați „Verificarea acului” și „Înlocuirea acului” din secțiunea „Operațiuni de bază”.

## ⚠ ATENȚIE

- Nu utilizați niciodată ace îndoite. Acele îndoite se pot rupe ușor, cauzând vătămări corporale.



### Notă

- După ce ați finalizat această procedură, treceți la următoarea procedură din „Verificarea funcționării mașinii”, pentru a verifica dacă mașina funcționează corect.



### De reținut

- Dat fiind faptul că acul poate să se fi deteriorat atunci când materialul a fost prins în mașină, vă recomandăm să-l înlocuiți cu unul nou.

### ■ Verificarea funcționării mașinii

Dacă placa acului a fost demontată, verificați operațiunile mașinii pentru a confirma faptul că instalarea a fost efectuată corect.

- 1 Porniți mașina.

- 2 Selectați cusătura .



### Notă

- Nu instalați încă piciorușul presor și firul.

**3** **Rotiți lent volantul către dvs. (în sens invers acelor de ceasornic) și priviți din toate părțile, pentru a vă asigura că acul calcă pe centrul fantei din placa acului.**

Dacă acul intră în contact cu placa acului, scoateți placa și apoi montați-o la loc, începând cu pasul 13 din „Scoaterea materialului din mașină” la pagina A-7.

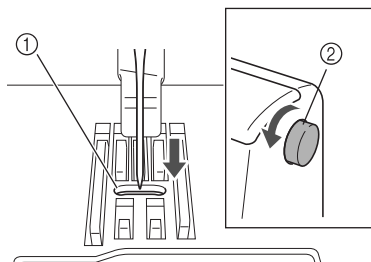

- ① Fanta din placa acului
- ② Volant

**4** **Selectați cusătura . În acest moment, măriți lungimea și lățimea cusăturii la setările maxime ale acesteia.**

- Pentru detalii privind schimbarea setărilor consultați „Setarea lățimii cusăturii” și „Setarea lungimii cusăturii” din secțiunea „Operațiuni de bază”.

**5** **Rotiți ușor volantul spre dvs. (în sens invers acelor de ceasornic) și asigurați-vă că tija acului și ghearele de înaintare funcționează corect.**

Dacă acul sau ghearele de înaintare intră în contact cu placa acului, mașina poate să funcționeze defectuos; în consecință, contactați cel mai apropiat centru de service autorizat Brother.

**6** **Oprți mașina și apoi instalați bobina și piciorușul presor.**

- Consultați „Instalarea bobinei” și „Înlocuirea piciorușului presor” din secțiunea „Operațiuni de bază”.

**7** **Înfilați corect mașina.**

- Pentru detalii privind înfilarea mașinii, consultați „Înfilarea firului superior” din secțiunea „Operațiuni de bază”.

**De reținut**

- Este posibil ca firul să se fi încurcat ca urmare a înfilării superioare incorecte. Asigurați-vă că mașina este înfilată corect.

**8** **Coaseți de probă pe un material din bumbac.**

**Notă**

- Coaserea incorectă poate fi rezultatul înfilării superioare incorecte sau a coaserii materialelor subțiri. Dacă proba de cusut are rezultate slabe, verificați înfilarea superioară sau tipul de material utilizat.

**Dacă firul s-a încurcat sub suportul bobinatorului**

Dacă derularea bobinei începe când firul nu este trecut corect pe sub discul de pretensionare al conducătorului de fir pentru bobinare, firul se poate încurca sub suportul bobinatorului.

Într-o astfel de situație, derulați firul conform procedurii următoare.

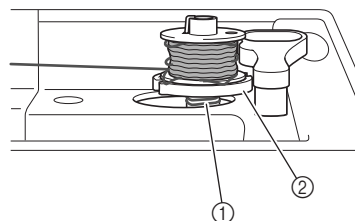

- ① Fir
- ② Suport bobinator

**⚠ ATENȚIE**

- Nu demontați suportul bobinatorului chiar dacă firul se încurcă sub acesta. Se pot produce vătămări corporale.
- Nu scoateți șurubul de pe tija de ghidare a bobinatorului, în caz contrar mașina putând fi deteriorată; nu puteți derula firul prin scoaterea șurubului.

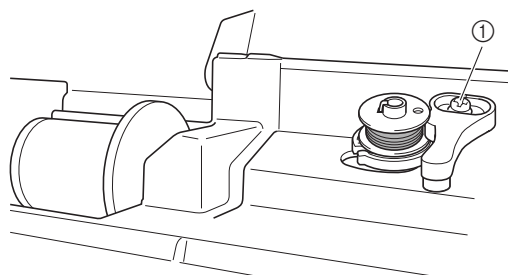

- ① Șurubul tije de ghidare a bobinatorului

**1** **Dacă firul se încurcă sub suportul bobinatorului, apăsați o dată butonul „Start/Stop” pentru a opri derularea bobinei.**

Dacă pedala de control este conectată, luați piciorul de pe pedala de control.

**2** **Tăiați firul cu foarfecele lângă conducătorul de fir pentru bobinare.**

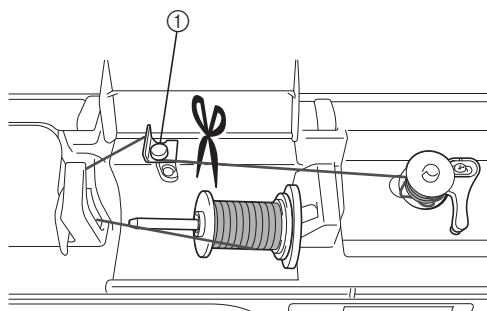

- ① Conducător de fir pentru bobinare

- 3** Glisați axul bobinatorului spre stânga, apoi scoateți bobina de pe ax și tăiați firul care duce la bobină pentru a putea scoate complet bobina de pe ax.

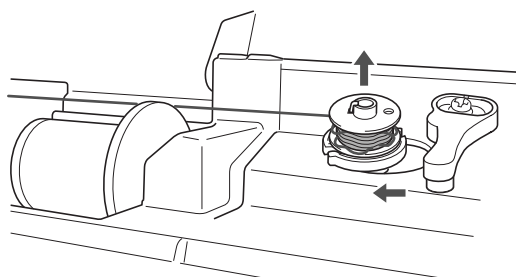

- 4** Țineți capătul firului cu mâna stângă și derulați firul în sensul acelor de ceasornic cu mâna dreaptă, așa cum este ilustrat mai jos.

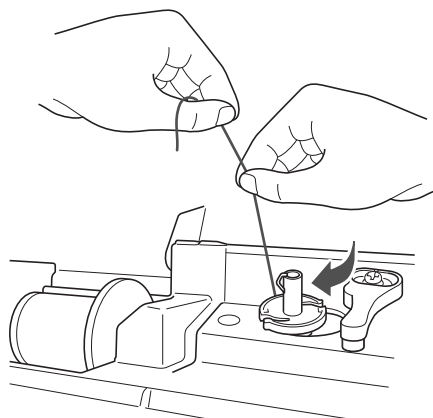

- 5** Derulați din nou bobina.



#### Notă

- Asigurați-vă că firul trece corect pe sub discul de pretensionare al conducătorului de fir pentru bobinare.

### Mesajul de eroare „E06” este afișat pe ecranul LCD

Dacă mesajul de eroare „E06” este afișat pe ecranul LCD, și apare unul din modurile de manifestare de mai jos, urmați instrucțiunile pentru a rezolva problema.

#### ■ Moduri de manifestare

- Mod de manifestare 1: Mașina scoate un zgomot sacadat și apoi se oprește imediat după ce coaserea a început.
- Mod de manifestare 2: Firul superior este încurcat, de exemplu, în suveică, sau materialul este prins în mașină.
- Mod de manifestare 3: Acul se rupe sau se îndoaie și astfel lovește placa acului.
- Mod de manifestare 4: Materialul nu este alimentat.

#### ■ Mod de manifestare 1: Mașina scoate un zgomot sacadat și apoi se oprește imediat după ce coaserea a început.

#### □ Cauză

- Firul superior nu este înfilat corect.
- Firul nu a fost trecut prin pârgă de ridicare a firului.
- Dacă mașina se oprește imediat după ce coaserea a început, este posibil ca firul superior să nu fie înfilat corect.



#### Notă

- Dacă acul nu este ridicat, firul superior nu poate fi înfilat corect. Trebuie să apăsați pe (Buton de poziționare ac) pentru a ridica acul înainte de a înfila firul superior.

#### □ Soluție

Înfilați din nou corect firul superior urmând instrucțiunile de mai jos.

- Oprțiți mașina.**
- Dacă firul este încurcat, scoateți firul încurcat.**
  - Consultați „Curățarea suportului suveicii” la pagina A-2 și „Fir încurcat pe spatele materialului” la pagina A-5.
- Scoateți firul superior din mașină.**
- Rotiți volantul înspre dumneavoastră (în sens invers acelor de ceasornic) pentru a verifica dacă volantul se deplasează ușor.**

|                                     |                                    |
|-------------------------------------|------------------------------------|
| Dacă volantul se deplasează ușor    | Continuați de la pasul <b>10</b> . |
| Dacă volantul nu se deplasează ușor | Continuați de la pasul <b>5</b> .  |

- Scoateți capacul plăcii acului și apoi scoateți bobina și suveica.**
- Introduceți suveica astfel încât marcajul ▲ de pe aceasta să se alinieze cu marcajul ● de pe mașină.**
  - Consultați „Curățarea suportului suveicii” la pagina A-2.
- Fixați capacul plăcii acului.**
  - Consultați „Curățarea suportului suveicii” la pagina A-2.
- Introduceți bobina în suveică.**
  - Consultați „Curățarea suportului suveicii” la pagina A-2.
- Dacă acul este îndoit, înlocuiți-l cu unul nou.**
  - Consultați „Înlocuirea acului” din secțiunea „Operațiuni de bază”.
- Porniți mașina și apoi apăsați pe (Buton de poziționare ac) pentru a ridica acul.**
  - Consultați „Înfilarea firului superior” din secțiunea „Operațiuni de bază”.
- Înfilați corect mașina.**
  - Pentru detalii privind înfilarea mașinii, consultați „Înfilarea firului superior” din secțiunea „Operațiuni de bază”.

A

ÎNȚETINERE ȘI DEPANARE

■ **Mod de manifestare 2: Firul superior este încurcat, de exemplu, în suveică, sau materialul este prins în mașină.**

- Cauză  
Firul s-a încurcat sub placa acului.
- Soluție  
Scoateți materialul și reasezați firul și bobina urmând instrucțiunile de mai jos.

**1 Opriți mașina.**

**2 Scoateți materialul din mașină.**

- Consultați „Materialul este prins în mașină și nu poate fi scos” la pagina A-7.

**3 Scoateți firul superior și bobina.**

- Consultați „Materialul este prins în mașină și nu poate fi scos” la pagina A-7.

**4 Scoateți suveica.**

- Consultați „Materialul este prins în mașină și nu poate fi scos” la pagina A-7.

**5 Dacă rămân fire în suveică, îndepărtați-le.**

- Consultați „Materialul este prins în mașină și nu poate fi scos” la pagina A-7.

**6 Introduceți suveica astfel încât marcajul ▲ de pe aceasta să se alinieze cu marcajul ● de pe mașină.**

- Consultați „Curățarea suportului suveicii” la pagina A-2.

**7 Fixați capacul plăcii acului.**

- Consultați „Curățarea suportului suveicii” la pagina A-2.

**8 Introduceți bobina în suveică.**

- Consultați „Curățarea suportului suveicii” la pagina A-2.

**9 Dacă acul este îndoit, înlocuiți-l cu unul nou.**

- Consultați „Înlocuirea acului” din secțiunea „Operațiuni de bază”.

**10 Porniți mașina și apoi apăsați pe  (Buton de poziționare ac) pentru a ridica acul.**

- Consultați „Înfilarea firului superior” din secțiunea „Operațiuni de bază”.

**11 Înfilati corect mașina.**

- Pentru detalii privind înfilarea mașinii, consultați „Înfilarea firului superior” din secțiunea „Operațiuni de bază”.

■ **Mod de manifestare 3: Acul se rupe sau se îndoaie și astfel lovește placa acului.**

- Cauză  
Nu ați utilizat combinația corectă de material, fir și ac.
- Soluție  
Alegeți firul și acul în funcție de tipul de material folosit.
  - Consultați „Combinații de material/fir/ac” din secțiunea „Operațiuni de bază”.

■ **Mod de manifestare 4: Materialul nu este alimentat.**

- Cauza 1  
Firul s-a blocat deoarece cusătura este prea fină.
- Soluția 1  
Măriți lungimea cusăturii.
  - Consultați „Setarea lățimii cusăturii” și „Setarea lungimii cusăturii” din secțiunea „Operațiuni de bază”.
- Cauza 2  
Ghearele de înaintare sunt în poziție coborâtă.
- Soluția 2  
Ridicați ghearele de înaintare.

## Lista modurilor de manifestare

### ■ Pregătirea

| Mod de manifestare  | Cauză probabilă  | Soluție   | Referință  |
|---|--|---|------------|
| <b>Acul nu poate fi înfilat.</b>  | Acul nu este în poziția corectă.   | Apăsați butonul „Poziționare ac” pentru a ridica acul.  | B-3        |
|   | Acul a fost instalat incorect.   | Reinstalați corect acul.  | B-25       |
|   | Acul este întors, îndoit sau vârful său este bont.   | Înlocuiți acul.   | B-25       |
|   | Înfilarea superioară este incorectă.   | Verificați pașii pentru înfilarea mașinii și reînfilati mașina.   | B-17       |
|   | Cârligul dispozitivului de înfilare a acului este îndoit și nu trece prin urechea acului.  | Contactați dealerul autorizat Brother sau cel mai apropiat centru de service autorizat Brother.   | –          |
|   | Pârghia dispozitivului de înfilare a acului nu poate fi mișcată sau readusă în poziția sa inițială.  | Contactați dealerul autorizat Brother sau cel mai apropiat centru de service autorizat Brother.   | –          |
|   | Se utilizează un ac de mărimea 65/9.   | Acul nu este compatibil cu dispozitivul de înfilare a acului. Treceți manual firul prin urechea acului.   | B-20       |
| <b>Firul bobinei nu se înfășoară corect pe bobină.</b>  | Firul nu este trecut corect prin conducătorul de fir pentru bobinare.  | Treceți corect firul prin conducătorul de fir pentru bobinare.  | B-11       |
|   | Bobina se învâрте lent.  | Deplasați controlerul pentru viteza de cusut spre dreapta pentru mărirea vitezei.   | B-11       |
|   | Firul derulat nu a fost înfășurat corect pe bobină.  | Înfășurați firul derulat de 5 sau 6 ori pe bobină, în sensul acelor de ceasornic.   | B-11       |
|   | Bobina goală nu a fost așezată corect pe ax.   | Așezați bobina goală pe ax și rotiți-o lent până când o auziți că anclanșează în poziție.   | B-11       |
| <b>În timpul rotirii bobinei, firul acesteia a fost înfășurat sub suportul bobinatorului.</b> | Nu ați înfășurat corespunzător firul pe bobină. La înfășurarea inițială a firului pe bobină, acesta nu este introdus corespunzător în elementele conducătoare. | După ce îndepărtați firul înfășurat sub suportul bobinatorului, înfășurați corect firul pe bobină. Urmați imaginile desenate pe partea superioară a mașinii pentru ajutor la înfilarea mașinii pentru bobinare. | B-11, A-10 |
| <b>Firul bobinei nu poate fi tras în sus.</b>   | Acul este întors, îndoit sau vârful său este bont.   | Înlocuiți acul.   | B-25       |
|   | Bobina este așezată incorect.  | Reașezați corect bobina.  | B-14       |
| <b>Nu se afișează nimic pe ecranul LCD.</b>   | Înterupătorul principal nu este pornit.  | PORNIȚI comutatorul principal.  | B-8        |
|   | Ștecherul cablului de alimentare nu este introdus într-o priză electrică.  | Introduceți ștecherul cablului de alimentare într-o priză electrică.  | B-8        |
| <b>Ecranul LCD este aburit.</b>   | Pe ecranul LCD s-a format condens.   | După un timp, aburirea va dispărea.   | –          |
| <b>Tastele de control nu răspund la comenzi.</b>  | Purtați mănuși în timp ce apăsați pe taste. Apăsați pe taste cu unghia. Utilizați un creion tactil ne-electrostatic.   | Atingeți direct tastele de control cu degetul. Dacă utilizați un creion tactil, disponibil în comerț, asigurați-vă că acesta are o sensibilitate capacitivă compatibilă.  | B-4        |
| <b>Tastele de control nu răspund la comenzi sau sensibilitatea este prea mare.</b>            | Sensibilitatea tastelor de control nu este definită pentru utilizator.   | Reglați sensibilitatea tastelor de control.   | B-10       |
| <b>Lampa de cusut nu se aprinde.</b>  | Lampa de cusut este deteriorată.   | Contactați dealerul autorizat Brother sau cel mai apropiat centru de service autorizat Brother.   | –          |

A

ÎNȚREȚINERE ȘI DEPANARE

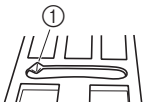

## ■ În timpul cusutului

| Mod de manifestare             | Cauză probabilă  | Soluție   | Referință |
|--------------------------------|--|---|-----------|
| <b>Mașina nu funcționează.</b> | Butonul „Start/Stop” nu a fost apăsat.   | Apăsați butonul „Start/Stop”.   | B-29      |
|                                | Axul bobinatorului este împins spre dreapta.   | Deplasați spre stânga axul bobinatorului.   | B-11      |
|                                | Nu este selectat niciun model.   | Selectați un model.   | B-29      |
|                                | Piciorușul presor nu a fost coborât.   | Coborâți piciorușul presor.   | B-29      |
|                                | Butonul „Start/Stop” a fost apăsat cu pedala de control atașată.   | Îndepărtați pedala de control sau utilizați-o pentru a opera mașina.  | B-31      |
|                                | Butonul „Start/Stop” a fost apăsat în timp ce mașina a fost setată astfel încât controlerul vitezei de cusut să controleze lățimea cusăturii în zigzag.  | Utilizați pedala de control în locul butonului „Start/Stop” pentru a acționa mașina sau apăsați pe  pentru a dezactiva funcția de control a lățimii. | B-31      |
| <b>Acul se rupe.</b>           | Acul a fost instalat incorect.   | Reinstalați corect acul.  | B-25      |
|                                | Șurubul de fixare a acului nu este strâns.   | Strângeți șurubul de fixare a acului.   | B-25      |
|                                | Acul este întors sau îndoit.   | Înlocuiți acul.   | B-25      |
|                                | Se utilizează un ac sau un fir nepotrivit pentru materialul selectat.  | Verificați diagrama „Combinății de material/fir/ac”.  | B-24      |
|                                | A fost utilizat piciorușul presor nepotrivit.  | Utilizați piciorușul presor recomandat.   | B-28      |
|                                | Firul superior este prea tensionat.  | Reglați setarea de tensiune a firului.  | B-35      |
|                                | Materialul este tras în timpul cusutului.  | Nu trageți materialul în timpul cusutului.  | –         |
|                                | Capacul pentru mosor este așezat incorect.   | Consultați metoda de atașare a capacului pentru mosor, apoi reatașați capacul pentru mosor.   | B-11      |
|                                | Există zgârieturi în jurul fantei din placa acului.<br><br>* În partea din stânga a deschiderii din placa acului este o fantă. Aceasta nu este o zgârietură.<br><br><br><br>① Fantă | Înlocuiți placa acului sau consultați dealerul autorizat Brother.   | A-7       |
|                                | Există zgârieturi în jurul fantei din piciorușul presor.   | Înlocuiți piciorușul presor sau consultați dealerul autorizat Brother.  | B-27      |
|                                | Există zgârieturi pe suveică.  | Înlocuiți suveica sau consultați dealerul autorizat Brother.  | A-2       |
|                                | Acul este defect.  | Înlocuiți acul.   | B-25      |
|                                | Nu se utilizează o bobină concepută special pentru această mașină.   | Bobinele necorespunzătoare nu vor funcționa corect. Utilizați numai o bobină concepută special pentru această mașină.   | B-11      |
|                                | Înfilarea superioară este incorectă.   | Verificați pașii pentru înfilarea mașinii și reînfilati mașina.   | B-17      |
|                                | Bobina este așezată incorect.  | Reașezați corect firul bobinei.   | B-14      |
|                                | Piciorușul presor este atașat incorect.  | Atașați corect piciorușul presor.   | B-27      |
|                                | Șurubul piciorușului presor este slăbit.   | Strângeți bine șurubul piciorușului presor.   | B-28      |
|                                | Materialul este prea gros.   | Utilizați un material pe care acul îl poate perfora atunci când volantul este rotit.  | B-24      |
|                                | Materialul este împins forțat în timpul coaserii materialelor groase sau în cazul cusăturilor groase.  | Lăsați materialul să treacă lejer, fără a-l împinge forțat.   | –         |

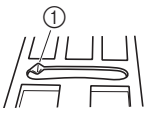
| Mod de manifestare                                  | Cauză probabilă   | Soluție  | Referință  |
|---|---|--|------------|
| <b>Acul se rupe.</b>                                | Lungimea cusăturii este prea mică.  | Reglați lungimea cusăturii.  | B-34       |
|   | Firul este înfășurat incorect pe bobină.  | Utilizați o bobină înfășurată corect.  | B-11       |
| <b>Firul superior se rupe.</b>                      | Mașina nu este înfilată corect (se utilizează capacul nepotrivit pentru mosor, capacul pentru mosor este slăbit, firul nu a fost preluat de conducătorul de fir al tijei acului etc.).  | Reînfilati corect mașina.  | B-17       |
|   | Se utilizează un fir înnodat sau încurcat.  | Desfaceți nodurile și descurcați firul.  | -          |
|   | Acul selectat nu este potrivit pentru firul utilizat.   | Selectați un ac potrivit pentru tipul de fir utilizat.   | B-24       |
|   | Firul superior este prea tensionat.   | Reglați tensiunea firului.   | B-35       |
|   | Firul este încurcat.  | Utilizați foarfeci etc. pentru a tăia firul încurcat și scoateți-l din suportul suveicii etc.  | A-5        |
|   | Acul este întors, îndoit sau vârful său este bont.  | Înlocuiți acul.  | B-25       |
|   | Acul a fost instalat incorect.  | Reinstalați corect acul.   | B-25       |
|   | Există zgârieturi în jurul fantei din placa acului.<br><br>* În partea din stânga a deschiderii din placa acului este o fantă. Aceasta nu este o zgârietură.<br><br><br><br>① Fantă | Înlocuiți placa acului sau consultați dealerul autorizat Brother.  | A-7        |
|   | Există zgârieturi în jurul fantei din piciorușul presor.  | Înlocuiți piciorușul presor sau consultați dealerul autorizat Brother.   | B-27       |
|   | Există zgârieturi pe suveică.   | Înlocuiți suveica sau consultați dealerul autorizat Brother.   | A-2        |
|   | Se utilizează un ac sau un fir nepotrivit pentru materialul selectat.   | Verificați diagrama „Combi-nații de material/fir/ac”.  | B-24       |
|   | În timpul cusutului, firul s-a înnodat sau s-a încurcat.  | Reînfilati firele superior și inferior.  | B-11, B-17 |
|   | Nu se utilizează o bobină concepută special pentru această mașină.  | Bobinele necorespunzătoare nu vor funcționa corect. Utilizați numai o bobină concepută special pentru această mașină.  | B-11       |
| <b>Firul este încurcat pe spatele materialului.</b> | Înfilarea superioară este incorectă.  | Verificați pașii pentru înfilarea mașinii și reînfilati mașina.<br>Asigurați-vă că piciorușul presor se află în poziția ridicată atunci când înfilati mașina, astfel încât firul superior să capete tensiunea corectă. | B-17, A-5  |
|   | Se utilizează un ac sau un fir nepotrivit pentru materialul selectat.   | Verificați diagrama „Combi-nații de material/fir/ac”.  | B-24       |
| <b>Firul superior este prea tensionat.</b>          | Firul bobinei a fost instalat greșit.   | Instalați corect firul bobinei.  | B-14, A-4  |

A

ÎNȚREȚINERE ȘI DEPANARE

| Mod de manifestare                       | Cauză probabilă   | Soluție   | Referință |
|--|---|---|-----------|
| <b>Firul bobinei se rupe.</b>            | Bobina este așezată incorect.   | Reașezați corect bobina.  | B-14      |
|  | Firul este înfășurat incorect pe bobină.                              | Utilizați o bobină înfășurată corect.   | B-11      |
|  | Există zgârieturi pe bobină sau aceasta nu se rotește corect.         | Înlocuiți bobina.   | B-14      |
|  | Firul este încurcat.  | Utilizați foarfeci etc. pentru a tăia firul încurcat și scoateți-l din suportul suveicii etc.                         | A-7       |
|  | Nu se utilizează o bobină concepută special pentru această mașină.    | Bobinele necorespunzătoare nu vor funcționa corect. Utilizați numai o bobină concepută special pentru această mașină. | B-11      |
| <b>Materialul se încrețește.</b>         | Firul superior sau bobina este înfilată greșit.                       | Verificați pașii pentru înfilarea mașinii și reînfilati-o corect.   | B-17      |
|  | Capacul pentru mosor este așezat incorect.                            | Consultați metoda de atașare a capacului pentru mosor, apoi reatașați capacul pentru mosor.                           | B-17      |
|  | Se utilizează un ac sau un fir nepotrivit pentru materialul selectat. | Verificați diagrama „Combinății de material/fir/ac”.  | B-24      |
|  | Acul este întors, îndoit sau vârful său este bont.                    | Înlocuiți acul.   | B-25      |
|  | Cusăturile sunt prea lungi la coaserea materialelor subțiri.          | Scurtați lungimea cusăturii.  | B-34      |
|  | Tensiunea firului este setată incorect.                               | Reglați tensiunea firului.  | B-35      |
|  | Picioruș presor greșit.   | Utilizați piciorușul presor corect.   | B-28      |
| <b>Puncte de cusătură lipsă</b>          | Mașina este înfilată incorect.  | Verificați pașii pentru înfilarea mașinii și reînfilati-o corect.   | B-17      |
|  | Se utilizează un ac sau un fir nepotrivit pentru materialul selectat. | Verificați diagrama „Combinății de material/fir/ac”.  | B-24      |
|  | Acul este întors, îndoit sau vârful său este bont.                    | Înlocuiți acul.   | B-25      |
|  | Acul a fost instalat incorect.  | Reinstalați corect acul.  | B-25      |
|  | Acul este uzat/deteriorat.  | Înlocuiți acul.   | B-25      |
|  | Sub placa acului s-au acumulat praf sau scame.                        | Îndepărtați praful sau scamele cu ajutorul periei.  | A-2       |
|  | Se cos materiale subțiri sau elastice.                                | Coaseți cu o coală subțire de hârtie sub material.  | -         |
| <b>Nu există nicio cusătură</b>          | Acul este întors, îndoit sau vârful său este bont.                    | Înlocuiți acul.   | B-25      |
|  | Bobina este așezată incorect.   | Reașezați corect firul bobinei.   | B-14      |
|  | Înfilarea superioară este incorectă.                                  | Verificați pașii pentru înfilarea mașinii și reînfilati mașina.   | B-17      |
| <b>Sunet ascuțit în timpul cusutului</b> | În ghearele de înaintare s-au acumulat praf sau scame.                | Îndepărtați praful sau scamele.   | A-2       |
|  | În suportul suveicii s-au prins bucăți de fir.                        | Curățați suportul suveicii.   | A-2       |
|  | Înfilarea superioară este incorectă.                                  | Verificați pașii pentru înfilarea mașinii și reînfilati mașina.   | B-17      |
|  | Nu se utilizează o bobină concepută special pentru această mașină.    | Bobinele necorespunzătoare nu vor funcționa corect. Utilizați numai o bobină concepută special pentru această mașină. | B-11      |
|  | Există găuri de ac sau urme de fricțiune în suportul suveicii.        | Înlocuiți suveica sau consultați dealerul autorizat Brother.  | A-2       |

| Mod de manifestare  | Cauză probabilă   | Soluție   | Referință |
|---|---|---|-----------|
| <b>Materialul nu trece prin mașină.</b>                       | Ghearele de înaintare sunt reglate în poziția inferioară.   | Glisați comutatorul pentru poziționarea ghearelor de înaintare către dreapta ▲▲▲.   | B-2       |
|   | Cusăturile sunt prea apropiate una de alta.   | Măriți setarea pentru lungimea cusăturii.   | B-34      |
|   | A fost utilizat piciorușul presor nepotrivit.   | Utilizați piciorușul presor corect.   | B-28      |
|   | Acul este întors, îndoit sau vârful său este bont.  | Înlocuiți acul.   | B-25      |
|   | Firul este încurcat.  | Tăiați firul încurcat și îndepărtați-l din suportul suveicii.   | A-7       |
|   | Piciorușul zigzag „J” este înclinat pe o cusătură groasă, la începutul acesteia.                  | Utilizați știftul de blocare a piciorușului presor (butonul negru de pe partea stângă) de pe piciorușul zigzag „J” pentru a menține piciorușul presor drept în timpul cusutului.  | -         |
|   | Presiunea de apăsare a piciorușului presor este setată incorect pentru material.                  | Reglați presiunea piciorușului presor de la butonul de reglare a presiunii piciorușului.  | B-37      |
| <b>Materialul se deplasează în sens opus.</b>                 | Mecanismul de alimentare este deteriorat.   | Contactați dealerul autorizat Brother sau cel mai apropiat centru de service autorizat Brother.   | -         |
| <b>Acul intră în contact cu placa acului.</b>                 | Șurubul de fixare a acului este slăbit.   | Strângeți bine șurubul de fixare a axului. Dacă acul este îndoit sau bont, înlocuiți-l cu unul nou.   | B-25      |
|   | Acul este întors, îndoit sau vârful său este bont.  | Înlocuiți acul.   | B-25      |
| <b>Materialul care este cusut la mașină nu poate fi scos.</b> | Firul s-a încurcat sub placa acului.  | Ridicați materialul și tăiați firele de sub el, apoi curățați suportul suveicii.  | A-7       |
| <b>În mașină a căzut un ac rupt.</b>                          | -   | Opriti mașina și apoi demontați placa acului. Dacă acul căzut în mașină poate fi văzut, utilizați o pensetă pentru a-l îndepărta. După ce ați îndepărtat acul, readuceți placa acului în poziția sa inițială și introduceți un ac nou. Înainte de a porni mașina, rotiți încet volantul către dvs. pentru a verifica dacă se rotește lin și dacă acul nou intră prin centrul fantei din placa acului. Dacă volantul nu se rotește lin sau dacă acul căzut în mașină nu poate fi îndepărtat, contactați dealerul autorizat Brother sau cel mai apropiat centru de service autorizat Brother. | A-7       |
| <b>Volantul se rotește cu dificultate.</b>                    | Firul este încurcat în suveică.   | Îndepărtați firul încurcat din suveică. Reinstalați suveica, astfel încât aceasta să fie poziționată corect.  | A-5, A-7  |
| <b>Cusătura nu este realizată corect.</b>                     | Piciorușul presor utilizat nu este adecvat pentru tipul de cusătură pe care doriți s-o realizați. | Atașați piciorușul presor adecvat pentru tipul de cusătură pe care doriți s-o realizați.  | B-28      |
|   | Tensiunea firului este incorectă.   | Ajustați tensiunea firului superior.  | B-35, A-6 |
|   | Firul s-a încurcat, de exemplu în suveică.  | Îndepărtați firul încurcat. Dacă firul s-a încurcat în suveică, curățați suportul suveicii.   | A-7       |
|   | Ghearele de înaintare sunt reglate în poziția inferioară.   | Glisați comutatorul pentru poziționarea ghearelor de înaintare către dreapta ▲▲▲.   | B-2       |

A

ÎNȚREȚINERE ȘI DEPANARE

## ■ După cusut

| Mod de manifestare                       | Cauză probabilă   | Soluție   | Referință |
|--|---|---|-----------|
| <b>Tensiunea firului este incorectă.</b> | Înfilarea superioară este incorectă.  | Verificați pașii pentru înfilarea mașinii și reînfilati mașina.   | B-17      |
|  | Bobina este așezată incorect.   | Reașezați bobina. (Dacă placa acului a fost îndepărtată, remontați-o la loc și strângeți șuruburile înainte de a instala suveica. Asigurați-vă că acul intră prin centrul fantei din placa acului.) | B-14, A-2 |
|  | Se utilizează un ac sau un fir nepotrivit pentru materialul selectat.         | Verificați diagrama „Combinății de material/fir/ac”.  | B-24      |
|  | Suportul piciorușului presor nu este atașat corect.                           | Reatașați corect suportul piciorușului presor.  | B-28      |
|  | Tensiunea firului este setată incorect.                                       | Reglați tensiunea firului.  | B-35, A-6 |
|  | Firul este înfășurat incorect pe bobină.                                      | Utilizați o bobină înfășurată corect.   | B-11      |
|  | Acul este întors, îndoit sau vârful său este bont.                            | Înlocuiți acul.   | B-25      |
|  | Nu se utilizează o bobină concepută special pentru această mașină.            | Bobinele necorespunzătoare nu vor funcționa corect. Utilizați numai o bobină concepută special pentru această mașină.   | B-11      |
| <b>Modelul nu iese corect.</b>           | A fost utilizat piciorușul presor nepotrivit.                                 | Atașați piciorușul presor corect.   | B-28      |
|  | Nu s-a utilizat un material stabilizator pe materialele subțiri sau elastice. | Atașați un material stabilizator.   | –         |
|  | Tensiunea firului este setată incorect.                                       | Reglați tensiunea firului.  | B-35, A-6 |
|  | Materialul a fost tras, împins sau ghidat strâmb în timp ce a fost cusut.     | Coaseți ghidând concomitent materialul cu mâinile, astfel încât acesta să treacă în linie dreaptă prin mașină.  | B-29      |
|  | Firul s-a încurcat, de exemplu în suveică.                                    | Îndepărtați firul încurcat. Dacă firul s-a încurcat în suveică, curățați suportul suveicii.   | A-7       |

## Mesajele de eroare

Dacă butonul „Start/Stop” este apăsat înainte ca mașina să fie configurată corect sau dacă o operațiune este efectuată incorect, un mesaj de eroare apare pe ecranul LCD. Urmați instrucțiunile care apar. Mesajul va dispărea dacă apăsați pe oricare din tastele de control în timp ce mesajul este afișat.

|    | Mesaje de eroare | Cauză  | Soluția  |
|----|------------------|--|--|
| 1  | <i>E01</i>       | Acest mesaj este afișat când a fost apăsat un buton, precum butonul „Start/Stop”, în timp ce piciorușul presor era ridicat.  | Coborâți pârghia piciorușului presor înainte de a continua operația.   |
| 2  | <i>E02</i>       | Acest mesaj este afișat atunci când pârghia pentru butonieră este coborâtă, este selectată o altă cusătură decât cea pentru butonieră și este apăsat un buton, precum butonul „Start/Stop”.                                    | Ridicați pârghia pentru butonieră înainte de a continua operația.  |
| 3  | <i>E03</i>       | Acest mesaj este afișat atunci când pârghia pentru butonieră este ridicată, este selectată o cusătură pentru butonieră și este apăsat un buton, precum butonul „Start/Stop”.   | Coborâți pârghia pentru butonieră înainte de a continua operația.  |
| 4  | <i>E04</i>       | Acest mesaj este afișat când a fost apăsat un buton, precum butonul pentru cusătura de inversare/întărire, în timp ce axul bobinatorului este deplasat spre dreapta.   | Deplasați spre stânga axul bobinatorului înainte de a continua operația.   |
| 5  | <i>E05</i>       | Acest mesaj este afișat când butonul „Start/Stop” a fost apăsat în timp ce era conectată pedala de control.  | Deconectați pedala de control și apoi apăsați pe butonul „Start/Stop”. În caz contrar, puneți mașina în funcțiune folosind pedala de control.  |
| 6  | <i>E06</i>       | Motorul s-a blocat deoarece firul s-a încurcat sau acul s-a îndoit și din această cauză lovește placa acului.  | Curățați suveica pentru a scoate firele încurcate (consultați pagina A-2).<br>Verificați acul. Dacă acul este îndoit sau rupt, înlocuiți acul. Pentru detalii, consultați „Verificarea acului” și „Înlocuirea acului” din secțiunea „Operațiuni de bază”.<br>Dacă urmând aceste două instrucțiuni nu rezolvați problema, consultați „Mesajul de eroare „E06” este afișat pe ecranul LCD” la pagina A-11. |
| 7  | <i>E08</i>       | Acest mesaj este afișat atunci când controlerul vitezei de cusut este setat pentru a controla lățimea cusăturii în zigzag, iar butonul „Start/Stop” este apăsat.   | Dezactivați funcția de control a lățimii sau utilizați pedala de control pentru a opera mașina.  |
| 8  | <i>E09</i>       | Acest mesaj este afișat dacă este activată opțiunea  (Ac dublu) și este selectat un model de cusătură care nu poate fi cusut cu acul dublu. | Selectați modul de coasere cu ac simplu și înlocuiți acul dublu cu un ac simplu înainte de a continua.   |
| 9  | <i>E10</i>       | Acest mesaj este afișat atunci când încercați să coaseți cu o altă cusătură, nu cu cusătura dreaptă (acul în poziție centrală), în timp ce este instalată placa acului pentru cusătura dreaptă.                                | Oprți mașina și apoi înlocuiți placa acului înainte de a continua.   |
| 10 | <i>E11</i>       | Acest mesaj este afișat în cazul în care capacul plăcii acului este scos în timp ce mașina este încă pornită.  | Oprți mașina și apoi fixați capacul plăcii acului înainte de a continua.   |
| 11 | <i>F**</i>       | Dacă mesajul de eroare „F**” este afișat pe ecranul LCD în timp ce mașina este utilizată, este posibil ca aceasta să funcționeze defectuos.  | Contactați cel mai apropiat centru de service autorizat Brother.   |

A

ÎNȚREȚINERE ȘI DEPANARE

## Semnale sonore de funcționare

De fiecare dată când apăsați o tastă, veți auzi un semnal sonor. Dacă efectuați o operațiune greșită, veți auzi două sau patru semnale sonore.

### ■ Dacă apăsați o tastă (operațiune corectă)

Se aude un semnal sonor.

### ■ Dacă efectuați o operațiune greșită

Se aud două sau patru semnale sonore.

### ■ Dacă mașina se blochează, de exemplu deoarece firul este încurcat

Mașina emite semnale sonore timp de patru secunde și apoi se oprește automat.

Înainte de a continua să coaseți, nu uitați să verificați cauza erorii și să o remediați.

### ■ Dezactivarea semnalelor sonore

- 1 Opriți mașina.
- 2 În timp ce apăsați pe  (butonul pentru cusătura de întărire) pe panoul de control, porniți mașina de cusut.
- 3 Apăsați pe tasta „-” sau „+” pentru a selecta „M 2”.

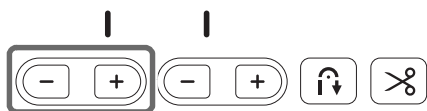
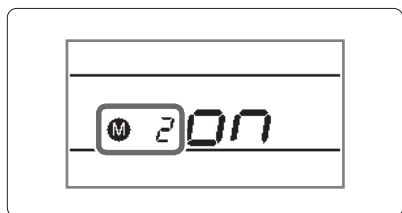

- 4 Apăsați pe tasta „-” sau „+” pentru a selecta „OFF”.

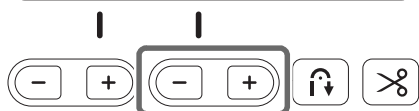
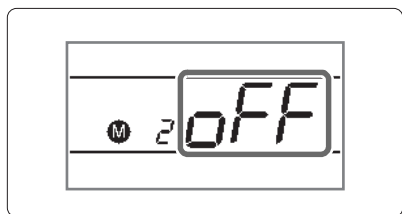

- 5 Opriți mașina, apoi reporniți-o.

## Index

## A

|   |                 |
|---|-----------------|
| Ac  |                 |
| condiție .....                                | B-25            |
| înfilare .....                                | B-19            |
| înlocuire .....                               | B-25            |
| tipuri, dimensiuni și utilizări .....         | B-24            |
| Ac cu vârf cu bilă .....                      | B-24            |
| Ac dublu .....                                | B-21            |
| Accesorii                                     |                 |
| incluse la livrare .....                      | B-5             |
| incluse opționale .....                       | B-6             |
| Accesorii opționale .....                     | B-6             |
| Accesoriu plat .....                          | B-2, B-4        |
| Ajustare lățime cusătură .....                | B-34            |
| Ajustare lungime cusătură .....               | B-34            |
| Ajustare tensiune fir .....                   | B-35            |
| Ajustarea cusăturii în zigzag .....           | B-34            |
| Ajustarea lățimii cusăturii .....             | B-34            |
| Ajustarea lungimii cusăturii .....            | B-34            |
| Ajustarea tensiunii firului .....             | B-35            |
| Atașarea suportului piciorușului presor ..... | B-28            |
| Ax de mosor orizontal .....                   | B-21            |
| Ax mosor .....                                | B-2, B-11, B-18 |

## B

|  |           |
|--|-----------|
| Bazele cusutului .....                                 | B-29      |
| Bobinarea .....  | B-11      |
| Bobinator .....  | B-2       |
| Butoane de control .....                               | B-3       |
| Buton de poziționare ac .....                          | B-3       |
| Buton de reglare a presiunii piciorușului presor ..... | B-2, B-37 |
| Buton rotativ pentru tensiunea firului .....           | B-2       |
| Buton „Start/Stop” .....                               | B-3       |
| Buton tăietor de fir .....                             | B-3       |
| Butonul pentru cusătura de întărire .....              | B-3, B-31 |
| Butonul pentru cusătura de inversare .....             | B-3, B-31 |

## C

|   |            |
|---|------------|
| Capac bobină .....  | B-3, B-14  |
| Capac pentru mosor .....                                  | B-2, B-12  |
| Capac superior .....                                      | B-2        |
| Capacul plăcii acului .....                               | B-3        |
| Compartiment accesorii .....                              | B-4        |
| Comutator pentru poziționarea gheare de înaintare .....   | B-2        |
| Conducător de fir pentru înfilarea bobinei .....          | B-2, B-11  |
| Conducătorului de fir de pe tija de fixare a acului ..... | B-3        |
| Conector de alimentare .....                              | B-2, B-8   |
| Controlerul pentru viteza de cusut .....                  | B-3        |
| Curățare  |            |
| suprafață mașină .....                                    | A-2        |
| Curățare  |            |
| ecran LCD .....   | A-2        |
| suport suveică .....                                      | A-2        |
| Curățarea suprafeței mașinii .....                        | A-2        |
| Cusături paralele .....                                   | B-21       |
| Cusături utilitare .....                                  | B-29, B-38 |
| Cusăturile de inversare/întărire .....                    | B-32       |
| Cusutul de bază .....                                     | B-29       |

## D

|   |                 |
|---|-----------------|
| Demontarea suportului piciorușului presor ..... | B-28            |
| Denumirile și funcțiile pieselor .....          | B-2             |
| Depanarea .....                                 | A-4             |
| Disc de pretensionare .....                     | B-2, B-13, A-10 |
| Dispozitivul de înfilare a acului .....         | B-19            |

## E

|                |     |
|----------------|-----|
| Ecran LCD      |     |
| curățare ..... | A-2 |

## F

|                         |      |
|-------------------------|------|
| Fante de aerisire ..... | B-2  |
| Fir pentru bobină       |      |
| bobinare .....          | B-11 |
| scoatere fir .....      | B-21 |
| Fir superior .....      | B-17 |

## G

|                           |     |
|---------------------------|-----|
| Gheare de înaintare ..... | B-3 |
|---------------------------|-----|

## I

|                                   |          |
|-----------------------------------|----------|
| Înfilare                          |          |
| înfilare fir superior .....       | B-17     |
| înfilarea acului .....            | B-19     |
| înfilarea manuală a acului .....  | B-20     |
| Înfilarea firului pe bobină ..... | B-11     |
| Înfilarea manuală a acului .....  | B-20     |
| Înlocuire ac .....                | B-25     |
| Înlocuire picioruș presor .....   | B-27     |
| Instalarea bobinei .....          | B-14     |
| Înterupător de alimentare .....   | B-2, B-8 |
| Înterupător principal .....       | B-2, B-8 |
| Întreținere .....                 | A-2      |

## M

|                              |           |
|------------------------------|-----------|
| Mâner .....                  | B-2       |
| Mesaje pe LCD .....          | A-19      |
| Mesajele de eroare .....     | A-19      |
| Mușă pedală de control ..... | B-2, B-31 |

## P

|   |           |
|---|-----------|
| Panou de control .....                  | B-2, B-4  |
| Pârghia pentru butonieră .....          | B-3       |
| Pârghia piciorușului presor .....       | B-2       |
| Pârghie dispozitiv de înfilare ac ..... | B-2, B-19 |
| Pedală de control .....                 | B-2, B-31 |
| Picioruș presor                         |           |
| înlocuire .....                         | B-27      |
| presiune .....                          | B-37      |
| tipuri .....                            | B-38      |
| Placă ac .....                          | B-3       |
| Placă conducător de fir .....           | B-2       |
| Plasă de protecție mosor .....          | B-12      |
| Prioritate întărire .....               | B-33      |
| Probleme de funcționare .....           | A-4       |

## R

|   |     |
|---|-----|
| Rezolvarea problemelor de funcționare ..... | A-4 |
|---|-----|

## S

|   |      |
|---|------|
| Selectarea cusăturii .....                        | B-29 |
| Semnal sonor .....                                | A-20 |
| Semnale sonore de funcționare .....               | A-20 |
| Sensibilitatea tastelor .....                     | B-10 |
| Setări  |      |
| realizarea automată a cusăturii de întărire ..... | B-32 |
| semnal sonor .....                                | A-20 |

A

ÎNȚEȚINERE ȘI DEPANARE



|                                    |      |
|------------------------------------|------|
| sensibilitate la atingere .....    | B-10 |
| Setări pentru cusături .....       | B-38 |
| Suport picioruş presor             |      |
| instalare .....                    | B-28 |
| scoatere .....                     | B-28 |
| Suport suveică .....               | A-2  |
| Şurub suport picioruş presor ..... | B-3  |
| Suveica                            |      |
| scoaterea suveicii .....           | A-2  |
| Suveică .....                      | B-3  |

## T

---

|  |           |
|--|-----------|
| Tăiere automată a firului .....                  | B-36      |
| Tăiere fir, automată .....                       | B-36      |
| Tăierea automată a firului .....                 | B-36      |
| Tăietor de fir .....                             | B-2, B-31 |
| Tasta pentru cusătura automată de întărire ..... | B-32      |
| Tastele de control .....                         | B-4       |
| Tensiune fir superior .....                      | B-35, A-6 |

## U

---

|                                |     |
|--------------------------------|-----|
| Utilizarea ecranului LCD ..... | B-9 |
|--------------------------------|-----|

## V

---

|                       |      |
|-----------------------|------|
| Vedere din faţă ..... | B-2  |
| Verificare ac .....   | B-25 |
| Volant .....          | B-2  |

Navštivte nás na adrese <http://support.brother.com/>, kde naleznete podporu pro váš výrobek a odpovědi na časté dotazy (FAQ).

Wsparcie odnośnie produktu i odpowiedzi na najczęściej zadawane pytania (FAQ) można znaleźć na stronie internetowej <http://support.brother.com/>.

Vă rugăm să ne vizitați la <http://support.brother.com/> unde puteți primi asistență pentru utilizarea produsului și răspunsuri la întrebările frecvente puse de utilizatori (FAQ).

Czech  
Polish  
Romanian  
888-H22  
Printed in Vietnam



XG7019-001