

MĂSURAREA

Măsurătorile exacte sunt esențiale pentru o potrivire perfectă. Măsurați direct pe corp, purtând lenjerie intimă și se recomandă să vă ajute cineva. Iată modul de a măsura:

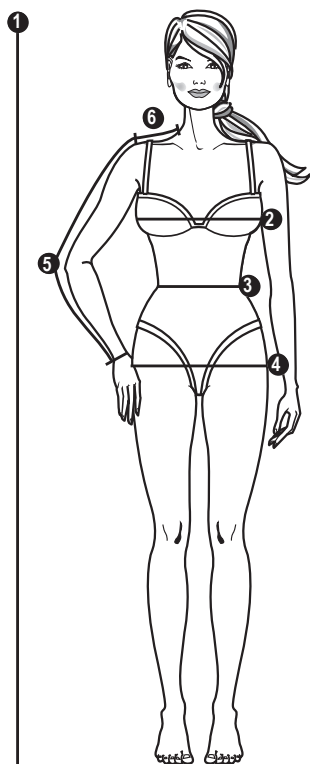

1 ÎNĂLȚIME

Stând în poziție dreaptă, de la creștet până la tălpi

2 BUST

Așezați metrul de croitorie în partea cea mai plină a bustului, treceți-l pe sub brațe și ridicați-l ușor în spate

3 TALIE

Măsurați cea mai îngustă parte a taliei

4 SOLDURI

Măsurați în jurul celei mai pline părți

5 LUNGIMEA BRAȚULUI

Cu brațul ușor îndoit, măsurați de la punctul de unde începe umărul, peste cot, până la încheietura mâinii

6 UMĂR

De la baza gâtului până la punctul de unde începe umărul

Comparați măsurătorile dvs. cu cele din tabelul de mărimi Burda Style. Alegeți mărimea care se apropie cel mai mult de măsurătorile dvs.

SFAT:

Alegeți modelele pentru bluze, rochii, jachete și paltoane în funcție de măsura bustului, iar pentru fuste și pantaloni în funcție de măsura șoldurilor.

Alegeți întotdeauna aceeași mărime de tipar, fie că este vorba de o rochie lejeră de tip tunică sau de o rochie subțire de tip teacă. Nu măsurați părțile de tipar, deoarece toate tiparele Burda includ o rezervă pentru cusături slăbite, în plus față de măsurile din tabelul de mărimi.

Dacă este necesar, puteți modifica un tipar cu valoarea necesară.

NOTĂ:

Pentru femeile care poartă mărimi între 44 și 60, oferim ediția „burda curvy” a revistei noastre de 4 ori pe an.

FOAIA DE TIPAR.

Materialul necesar se calculează în funcție de lățimea materialului, indicată în tabelul materialului necesar. Dacă materialul dvs. are o lățime diferită, necesarul se va schimba. Imprimeul materialului determină dacă părțile de tipar sunt tăiate într-o direcție sau așezate față în față.

Prezentarea generală a tiparului din instrucțiunile de cusut indică pe ce foaie (A-D) se găsesc părțile de tipar, culoarea liniei tiparului (roșie, albastră, verde sau neagră), numerele părților de tipar și liniile de mărime (liniile de contur ale tiparului).

Numerele părților de tipar se află la marginea colii de tipar, în culoarea liniei tiparului.

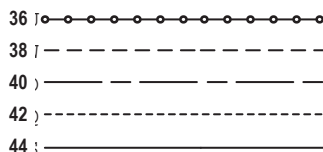

Trasați părțile de tipar pe hârtie absorbantă (de exemplu, cu setul de trasare Burda), fără a omite textul și numerele de cusătură.

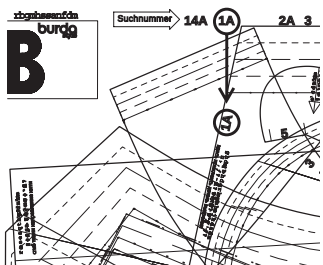

Nu există o parte de tipar pentru părțile tăiate pe măsură. Aceste părți pot fi desenate direct pe material, în conformitate cu măsurile specificate în instrucțiuni.

TABELE DE MĂSURARE BURDA

Dimensiuni în cm

MĂRIMI FEMEI (Înălțime 168 cm / 5 ft. 6 in) Bandă 6

Mărimea Burda	34	36	38	40	42	44	46	48	50	52
Mărimea Regatul Unit	8	10	12	14	16	18	20	22	24	26
Mărimea SUA	2/4	4/6	8	10	12	14	16	18	20/22	24
Înălțime	cm 168	168	168	168	168	168	168	168	168	168
Bust	cm 80	84	88	92	96	100	104	110	116	122
Talie	cm 62	66	70	74	78	82	86	92	98	104
Șold	cm 86	90	94	98	102	106	110	116	122	128
Lungimea brațului	cm 59	59	60	60	61	61	61	61	62	62
Lățime umăr	cm 12	12	12	13	13	13	13	14	14	14

MĂRIMI STANDARD PENTRU BĂRBAȚI

Mărimea Burda	44	46	48	50	52	54	56	58	60
Mărimea SUA	34	36	38	40	42	44	46	48	50
Înălțime	cm 168	171	174	177	180	182	184	186	188
Piept	cm 88	92	96	100	104	108	112	116	120
Talie	cm 78	82	86	90	94	98	104	110	116
Șezut	cm 90	94	98	102	106	110	115	120	125
Lungimea brațului	cm 61	62	63	64	65	66	67	68	69
Gât	cm 37	38	39	40	41	42	43	44	45

MĂRIMI PENTRU FETE, în funcție de înălțime în cm

Mărimea Burda	122	128	134	140	146	152	158	164	170	176
Mărimea SUA	7	8	9	10	11	12	13	14	15	16
Piept	cm 62	64	66	68	72	76	80	84	88	92
Talie	cm 57	58	59	61	63	65	67	69	71	73
Șold	cm 67	69	72	74	78	82	86	90	94	98
Lungimea brațului	cm 43	46	48	51	53	55	57	59	61	63

MĂRIMI PENTRU BĂIEȚI, în funcție de înălțime în cm

Mărimea Burda	122	128	134	140	146	152	158	164	170	176
Mărimea SUA	7	8	9	10	11	12	13	14	15	16
Piept	cm 63	66	69	72	75	78	81	84	87	90
Talie	cm 57	60	62	65	67	70	72	75	77	79
Șold	cm 67	70	73	76	79	82	85	88	91	94
Lungimea brațului	cm 43	46	48	51	53	55	57	59	61	63

MĂRIMI PENTRU BEBELUȘI ȘI COPIII MICI, în funcție de înălțime în cm

Mărimea Burda	56	62	68	74	80	86	92	98	104	110	116
Mărimea SUA	nou născut	3 luni	6 luni	9 luni	12 luni	18 luni	2	3	4	5	6
Piept	cm 45	47	49	51	53	55	56	57	58	59	60
Talie	cm 42	44	46	48	50	51	52	53	54	55	56
Șold	cm 46	48	50	52	54	56	58	59	61	63	65
Lungimea brațului	cm 16	19	21	23	26	28	31	33	36	38	41

MĂRIMI PE JUMĂTATE/PENTRU FEMEI PETITE/SCUNDE (Înălțime 160 cm / 5 ft. 3 in) Bandă 3

Cu excepția înălțimii, aceste mărimi corespund mării standard pentru femei.

Mărimea Burda	17	18	19	20	21	22	23	24	25	26
Mărimea Regatul Unit	8P	10P	12P	14P	16P	18P	20P	22P	24P	26P
Mărimea SUA	4P	6P	8P	10P	12P	14P	16P	18P	20P	24P
Înălțime	cm 160	160	160	160	160	160	160	160	160	160
Bust	cm 80	84	88	92	96	100	104	110	116	122
Talie	cm 62	66	70	74	78	82	86	92	98	104
Șold	cm 86	90	94	98	102	106	110	116	122	128
Lungimea brațului	cm 57	57	58	58	58	59	59	59	60	60
Lățime umăr	cm 12	12	12	13	13	13	13	14	14	14

TOATE MODELELE DINTR-O PRIVIRE

GHIDUL NOSTRU PENTRU CUSUT: EVALUĂRILE BURDA

- Rapid și ușor - ideal pentru începători!
- Ușor de cusut, dar necesită mai mult timp

- Dificultate intermediară, pentru cursanții avansați
- Difil și cu detalii - pentru profesioniști

ROCHII



●●●●
106
Mărimile 34-44
p. 6



●●●●
107
Mărimile 34-44
p. 24

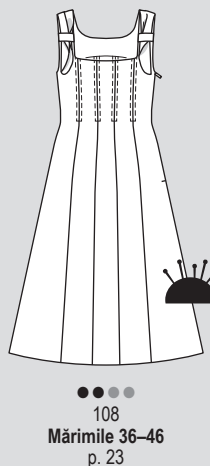

●●●●
108
Mărimile 36-46
p. 23

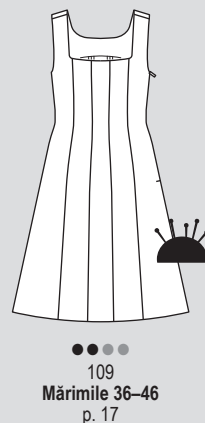

●●●●
109
Mărimile 36-46
p. 17

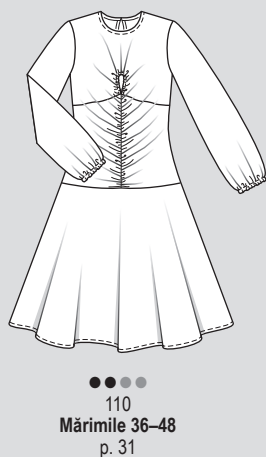

●●●●
110
Mărimile 36-48
p. 31

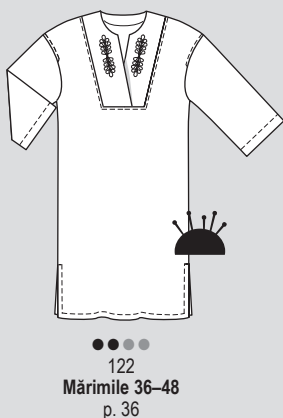

●●●●
122
Mărimile 36-48
p. 36

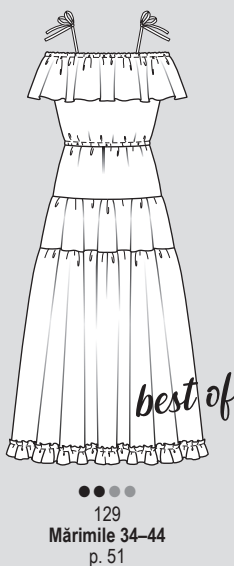

●●●●
129
Mărimile 34-44
p. 51



●●●●
135
Mărimile 36-44
p. 48

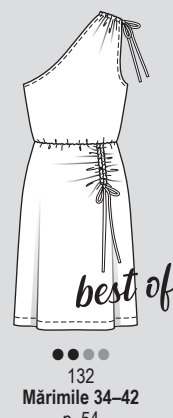

●●●●
132
Mărimile 34-42
p. 54



●●●●
128
Mărimile 34-42
p. 53



●●●●
134
Mărimile 36-44
p. 55



●●●●
130
Mărimile 34-42
p. 49



●●●●
131
Mărimile 36-44
p. 50



●●●●
133
Mărimile 36-44
p. 52

VESTE

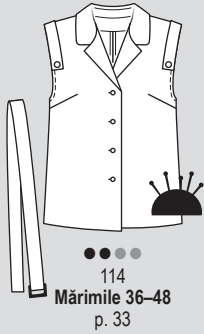

TIPAR EXTRA ÎN ROZ

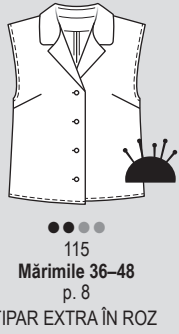

TIPAR EXTRA ÎN ROZ

PANTALONI ȘI FUSTE

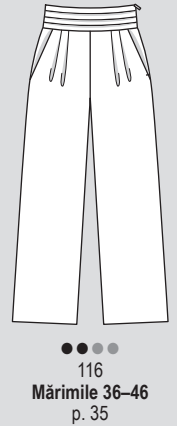
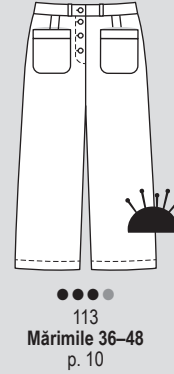
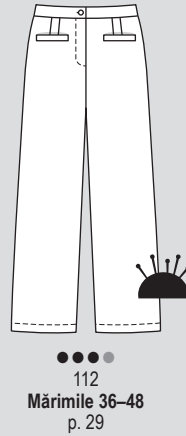
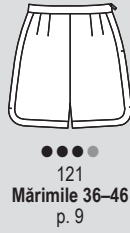

JACHETE ȘI SACOURI

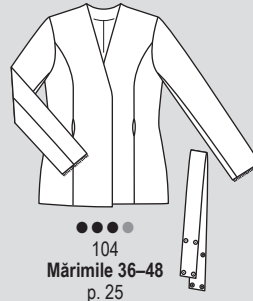
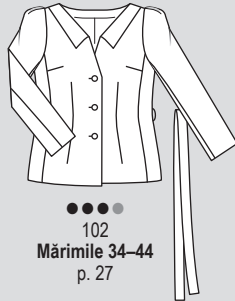
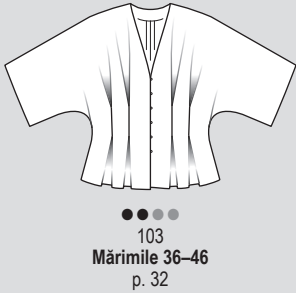

BLUZE

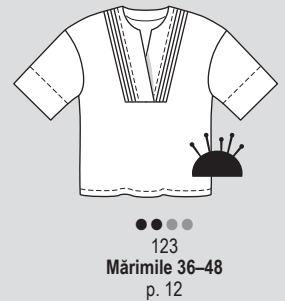

TOPURI

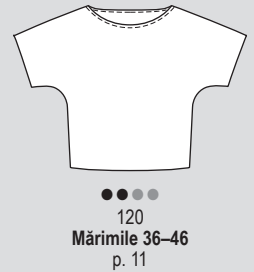
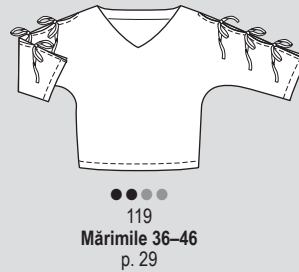
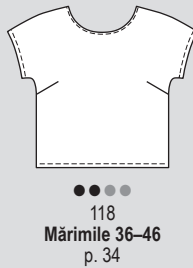
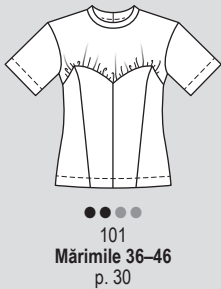

FUSTE

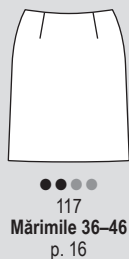
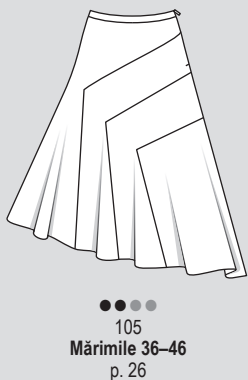

MODĂ PENTRU COPII

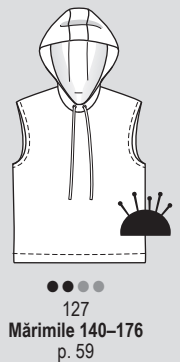
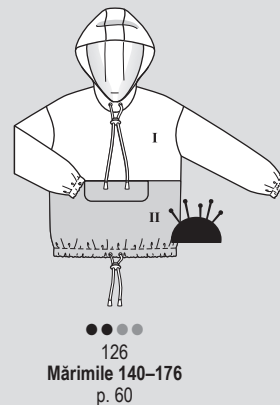
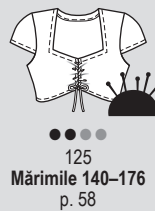
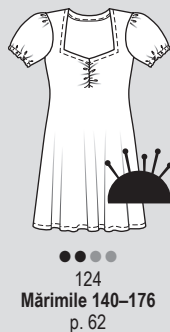

LEGENDA SIMBOLURILOR

Părțile mari de tipar se află adesea pe coală în două sau mai multe locuri, care, după trasare, trebuie lipite împreună pe **linia de îmbinare** (indicată printr-o linie dublă). Marcajele (triunghiurile mici) trebuie să se întâlnească.

Marcajele de cusătură sunt mici marcaje care trebuie să se întâlnească la cusăturile lungi pentru a asigura o potrivire precisă.

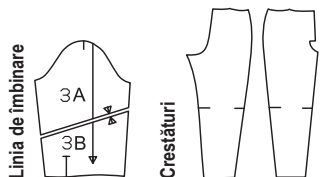

Numeralele de cusătură indică modul în care părțile sunt cusute împreună. Numerele se potrivesc întotdeauna exact.

Marcajele șlițului indică începutul sau sfârșitul unui șliț, de exemplu, la șlițuri laterale, deschideri pentru buzunare sau pentru fermoar.

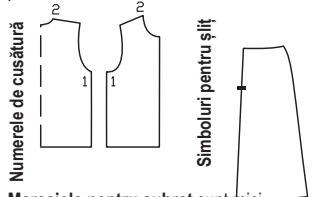

Marcajele pentru subraț sunt mici crestături pe mânecă și pe marginea din față a subrațului. Acestea trebuie să se întâlnească atunci când se assemblează mâneca.

Simbolul pliseului indică direcția în care este pliat pliseul.

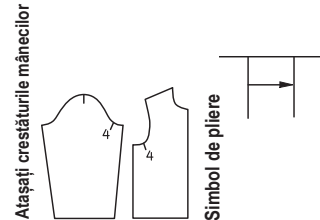

Piciorușul presor este simbolul pentru linii de cusătură și tighel

Foarfece indică locul în care se taie sau se crestează

Optional pentru întărire
Simbol de poziție pentru butonieră, nasture, capsă, gaică, șliț pentru șnur

Aceste linii se găsesc numai în prezentarea generală a tiparului. Următorii termeni sunt imprimați pe coala de tipar

Încrățiți ————
Slăbiți ~~~~~
Întindeți •••••

DECUPAREA

Disponerea tiparului arată cum să amplasați în mod optim bucățile de tipar pe materialul original. Materialul este în-

doit cel mai bine într-un strat dublu, cu fața materialului orientată spre interior. Atunci când tăiați dintr-un singur strat de material, fața materialului ar trebui să fie orientată în sus. Marginile false sunt reprezentate prin dungii gri, iar pliul materialului este indicat printr-o linie punctată lungă. Părțile de tipar prezentate pe coală cu conturul întrerupt trebuie așezate cu fața în jos (partea imprimată!) pe material. Înainte de tăiere, marcați mai întâi pe material toate bucățile necesare și toate bucățile tăiate pe măsură.

Înainte de **tăiere**, prindeți cu ace sau

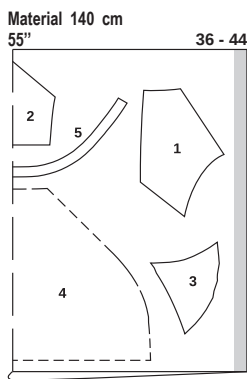

marcați întotdeauna mai întâi toate bucățile pe material. Atunci când prindeți părțile cu ace, țineți cont de **direcția urzelii**; săgeata direcției urzelii de pe părțile de tipar trebuie să fie paralelă cu marginile false.

Tiparele Burda **nu includ rezerve pentru cusătură și tiv**. Cusături și margini 1,5 cm (5/8 in), tiv și tiv mâneci 4 cm (1 1/4 in).

Pentru materialele cu un **model direcțional**, prindeți cu ace părțile de tipar de material, astfel încât marginile inferioare să fie îndreptate în aceeași direcție. În cazul materialelor în carouri, cu dungii transversale sau cu un model pe diagonală, este important ca imprimul să se potrivească la cusăturile longitudinale.

Transferați toate **marcajele** de pe părțile de tipar, de exemplu, liniile și crestăturile, pe dosul materialului cu hârtie de copiat Burda. Liniile marcate, de exemplu, pentru buzunare sau pentru centrul feței, pot fi transferate pe fața materialului cu ajutorul unor cusături lungi de înșăilare.

Interfațarea (fuzibilă) poate fi realizată din fibre sintetice și naturale. Există o interfață potrivită pentru fiecare material. Interfațarea va conferi unui articol vestimentar rezistența și stabilitatea necesară pentru formă. Consultați instrucțiunile de coasere pentru fiecare model pentru a afla interfațarea necesară.

Interfața este întotdeauna călcată pe dosul materialului.

Pașii importanți de cusut sunt explicați în detaliu în „**SFATURI UTILE**”, la sfârșitul suplimentului pentru cusut. În instrucțiunile pentru fiecare model se face trimitere la explicația corespunzătoare a pasului de asamblare în cauză.

TERMENI DE CUSUT

Linia urzelii este direcția longitudinală a materialului. Cuvintele sunt imprimate de-a lungul unei linii drepte sau al unei margini, ori sunt marcate cu o săgeată pe partea tiparului pe coală. Când așezați părțile tiparului pe material, linia dreaptă a urzelii trebuie să fie întotdeauna paralelă cu marginile horizontale (= marginile false) ale materialului.

Pliul materialului este marginea pliată a unui strat dublu de material. Fiecare parte pe coală are o margine dreaptă denumită „pli” (linia punctată de pe schema de tăiere). La decupare, nu este nevoie de o rezervă de cusătură la această margine, deoarece nu există nicio cusătură aici pe articolul vestimentar.

Fața unui material este partea „mai frumoasă”. Culoarea de pe față este mai strălucitoare și mai intensă. Aceasta este întotdeauna pe partea exterioară a modelului finisat. Dosul materialului este partea mai mată, mai palidă și se află în interior. Cu fețele materialului dispuse față în față înseamnă, în consecință: O bucată de material este așezată cu fața peste fața altei bucăți de material. Dosul va fi pe exterior.

Pe **față** înseamnă a coase două bucăți de material împreună, cu fețele materialului dispuse față în față, și apoi a le întoarce cu fața în exterior, astfel încât rezervele de cusătură să fie incluse. Cusătura se află de-a lungul marginii și este de obicei tighelită

Dublura este o bucată de material folosită pentru finisarea marginilor și a deschiderilor. Este tăiată în aceeași formă ca și marginea de finisat. Acesta este motivul pentru care, de obicei, nu există o parte de tipar pentru dublură. În schimb, aceasta este marcată, de exemplu, pe partea din față și este trasată de acolo.

Înșăilare înseamnă a realiza manual cusături lungi (foarte aproape de linia de cusătură). Cusătura/coasere/cusut înseamnă a coase cu mașina de cusut. Tighelire înseamnă a coase de-a lungul unei cusături sau al unei margini pe fața materialului. Tighelul pot fi doar decorativ sau poate servi la fixarea rezervelor de cusătură.

A slăbi înseamnă a potrivi o linie de cusătură mai lungă cu o linie de cusătură mai scurtă (servește la modelare). **A încrăți** înseamnă a scurta o bucată de material de-a lungul unei linii de cusătură. Pentru aceasta, coaseți la mașină de-a lungul marginii mai lungi (cea mai lungă setare de cusătură), apoi țineți firele bobinei în timp ce împingeți materialul împreună, de-a lungul firelor, la lungimea dorită. **A aranja** înseamnă a coase în zigzag de-a

lungul marginii rezervei de cusătură, astfel încât să nu se destructure. Testați mai întâi lungimea și lățimea cusăturii: O mașină de surfilat overlock este, de asemenea, excelentă pentru aceasta.

Tăiere Marginile a două rezerve de cusătură suprapuse se taie aproape de cusătură. Acest lucru va reduce volumul rezervei (de exemplu, la un buzunar sau la guler) și evită ca rezervele să formeze o umflătură urâtă pe fața materialului.

PREGĂTIREA MATERIALULUI

Prespălare: Dacă este posibil, materialul trebuie spălat și uscat într-un uscător de rufe înainte de tăiere. Acest lucru va împiedica strâmtarea ulterioară a articolului vestimentar finit și nu va conține aditivi chimici. Materialele care nu pot fi spălate trebuie să fie bine tratate cu aburi și apoi călcate în mod uscat.

Apăsarea: Un material bine călcat este mai ușor de decupat. Prin urmare, călcați întregul material, dacă este posibil întotdeauna pe dos. Când călcați pe față, acoperiți materialul cu o cârpă pentru călcat. Cel mai bine este să testați mai întâi fierul de călcat pe un colț al materialului. Temperatura de călcare depinde de material; pentru amestecuri, reglați temperatura pentru fibra cea mai sensibilă. Important: Atunci când călcați cu abur, materialul trebuie apoi călcat uscat până când toată umiditatea s-a evaporat.

Simboluri pentru călcare:
Vă rugăm să rețineți simbolurile pentru călcare de pe material.



1 punct: Nu călcați la cald; de exemplu, viscoză și fibre artificiale (nailon, poliester etc.) Călcați numai în mod uscat.
2 puncte: Călcați cu căldură moderată; de exemplu, mătase, lână, amestecuri. Mătasea trebuie călcată numai în mod uscat.
3 puncte: Setare fierbinte; de exemplu, materiale din in și bumbac. Călcați aceste materiale cu abur. **Imagine barată:** Aveți grijă! Materialele cu acest simbol nu pot fi călcate.

SFAT: Presărați după fiecare etapă de asamblare; de exemplu, pensele într-o direcție, rezervele unei cusături pentru a fi deschise sau într-o parte. După ce totul a fost cusut și toate firele de înșăilare și de marcare au fost îndepărtate, călcați totul din nou!



INSTRUCȚIUNI DE CUSUT

La însăilarea și realizarea cusăturilor, dacă nu se indică altfel, fețele materialului trebuie să fie dispuse față în față. Fixați începutul și sfârșitul cusăturii cosând în direcție opusă. Aranjați rezervele de cusătură cu cusătură în zigzag sau overlock.



dosul materialului



fața materialului

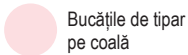

Bucățile de tipar pe coală



interfațarea



căptușeală

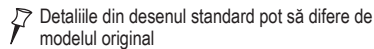

Detaliile din desenul standard pot să difere de modelul original

TOP ●●●● MODELUL 101

la pag. 30

Mărimi Burda 36, 38, 40, 42, 44, 46

Lungimea spatelui: aproximativ 61 cm (24 in)



Prezentarea generală a tiparului

Linia neagră a tiparului, foaia B Părțile tiparului de la 21 la 27

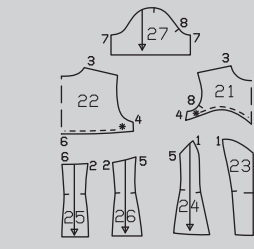
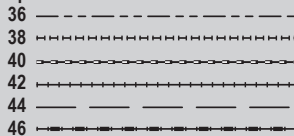

MATERIAL ȘI ACCESORII

Recomandare pentru material: Doar materiale din jersu.

Material original: Jersu din bumbac.

Material necesar

Mărime	36 - 46	
Lățimea materialului	cm	Material necesar (metri/yarzi)
Material	140	1,40
	55	1½

Accesorii: Un ac dublu pentru mașina de cusut.

DECUPAREA BUCĂȚILOR DE MATERIAL

Părțile de tipar pe coală

Trasați părțile de tipar de pe coala de tipar. Prindeți cu ace părțile tiparului pe material, după cum se indică în disponerea tiparului. Marcați partea a direct pe material.

Rezerve pentru cusătură și tiv 1,5 cm (5/8 in), tiv și tivul mânecii 4 cm (1 5/8 in). Măsurătorile pentru partea a includ rezerve.

Disponerea tiparului

Material

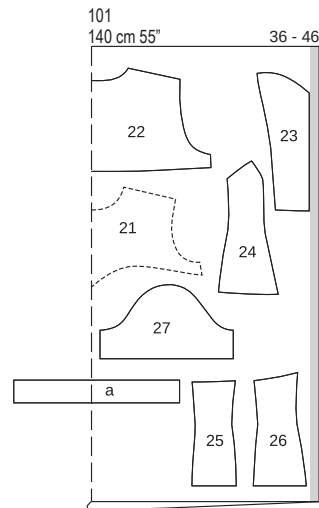

Decupați dintr-un strat dublu de material, cu fața îndreptată către interior. Decupați la sfârșit partea a dintr-un singur strat de material rămas.

Bucăți tăiate pe măsură

Mărime	36	38	40	Lățime pentru toate mărimile (cm/in)
Lungime (cm/in)				
a	46 18½	47 18½	48 18½	7 2¾
Mărime	42	44	46	Lățime pentru toate mărimile (cm/in)
Lungime (cm/in)				
a	49 19¼	50 19¼	51 20	7 2¾

Decuparea

- 21 față pe un pliu 1x
- 22 spate pe un pliu 1x
- 23 partea centrală de jos din față 2x
- 24 partea laterală de jos din față 2x
- 25 partea centrală de jos din spate 2x
- 26 partea laterală de jos din spate 2x
- 27 mânecă 2x
- a bandă pentru decolteu 1x

Pornire rapidă pentru profesioniști

- 1 Cusăturile de la umăr
- 2 Bandă decolteu
- 3 Cusăturile laterale de sus
- 4 Măneci
- 5 Atașarea mânecilor
- 6 Față jos
- 7 Spate jos
- 8 Cusăturile laterale de jos
- 9 Încrêții partea din față și din spate
- 10 Cusătura de pe panoul transversal
- 11 Tiv și tivuri mâneci

ASAMBLARE

SFAT:

Atunci când lucrați cu materiale elastice, vă rugăm să rețineți următoarele:

Realizați cusăturile cu o cusătură elastică specială, cu o cusătură în zigzag îngustă sau utilizați fir de cusut elastic. Coaseți tivurile și tivurile mânecilor cu un ac dublu pentru mașina de cusut pentru a le menține elastice.

1 101 Cusături la umăr

Așezați partea din față cu fețele materialului dispuse față în față împreună cu spatele. Prindeți cu ace cusăturile de la umăr și coaseți (cusătura numărul 3). Aranjați rezervele de cusătură împreună și apăsați către spate.

2 101 Banda pentru decolteu

Coaseți împreună marginile înguste ale benzii pentru decolteu, cu fețele materialului dispuse față în față. Apăsați rezervele de cusătură pentru a se deschide. Pliati banda pentru decolteu în jumătate și apăsați, cu dosul îndreptat către interior. Însăilați împreună marginile deschise și prindeți cu ace de marginea liniei decolteului, întinzând pentru a se potrivi și potrivind totodată benzii pentru decolteu cu centrul spatelui. Folosiți o cusătură elastică pentru a coase banda pentru decolteu. Aranjați rezervele de cusătură împreună și apăsați înspre partea de jos.

3 101 Cusăturile din partea superioară

Prindeți cu ace și realizați cusăturile laterale, cu fețele materialului îndreptate față în față (cusătura numărul 4). Aranjați rezervele de cusătură și apăsați pentru a fi deschise.

4 101 Măneci

4 Pliati mânecile în jumătate pe lungime, cu fața către interior. Prindeți cu ace cusăturile mânecilor și coaseți (cusătura numărul 7). Aranjați rezervele de cusătură și apăsați pentru a fi deschise.

5 101 Atașati mânecile

Prindeți cu ace mâneca în gaura pentru mânecă. Vă rugăm să rețineți următoarele aspecte: Potrivii marcajele 8 pe față și pe mânecă. Potrivii marcajul de la capul mânecii cu cusătura de la umăr. Potrivii cusătura mânecii și cusătura laterală. Însăilați și coaseți mânecile. Aranjați rezervele împreună și apăsați spre mâneci.

6 101 Partea de jos din față

Pe părțile centrale de jos din față, prindeți cu ace și realizați cusătura centrală din față, cu fețele materialului dispuse față în față, terminând cusătura la marginile superioare de pe linia de cusătură marcată.

Întăriți pe dos cu o cusătură pentru a asigura capătul cusăturii. Aranjați rezervele de cusătură și apăsați pentru a fi deschise. Prindeți cu ace și coaseți părțile laterale de jos din față, cu fețele materialului dispuse față în față, împreună cu partea centrală de jos din față și coaseți (cusătura numărul 1). Aranjați rezervele de cusătură împreună și apăsați spre o parte.

7 101 Partea de jos din spate

Pe părțile centrale de jos din spate, prindeți cu ace cusătura centrală, cu fețele materialului dispuse față în față, și coaseți. Prindeți cu ace părțile laterale de jos din spate, cu fețele materialului dispuse față în față, împreună cu partea centrală de jos din spate și coaseți (cusătura numărul 2). Aranjați rezervele de cusătură împreună și apăsați spre o parte.

8 101 Cusăturile laterale de jos

Așezați părțile de jos din față, cu fețele materialului dispuse față în față, împreună cu partea de jos din spate. Prindeți cu ace cusăturile laterale și coaseți (cusătura numărul 5). Aranjați rezervele de cusătură și apăsați pentru a fi deschise.

9 101 Încrêții părțile din față și din spate

Pentru a încrêți marginea de jos a părților din față și din spate, fiecare dintre ele între *, realizați două rânduri apropiate de cusături de însăilare la mașină (setarea cea mai mare a cusăturii). Lăsați firele atârinate, nu le trageți încă.

10 101 Cusătură pe panoul transversal

Prindeți cu ace partea superioară a articolului vestimentar, cu fețele materialului dispuse față în față, cu partea inferioară a articolului vestimentar (cusătură numărul 6), privind cusăturile laterale. Punctul superior din față trebuie să se întâlnească exact cu cusătura centrală de jos din față. Trageți firele de bobină la marginea inferioară a părții superioare a articolului vestimentar pentru a potrivi marginile cu marginile părții inferioare a articolului vestimentar. Înnodați capetele firelor. Distribuți fronseurile uniform. Realizați cusătura între liniile de încrêțire, dar întrerupeți cusătura la punctul din față. Aranjați rezervele de cusătură împreună și apăsați înspre partea de jos.

11 101 Tiv și tivurile de la mânecă

Aranjați rezervele de la tiv și de la cusăturile mânecilor, apăsați către interior și apoi folosiți acul dublu al mașinii pentru a coase din exteriorul articolului vestimentar.

BLAZER ●●●● MODELUL 102

la pag. 27

Mărimi Burda 34, 36, 38, 40, 42, 44

Lungimea spatelui: aproximativ 61 cm (24 in)

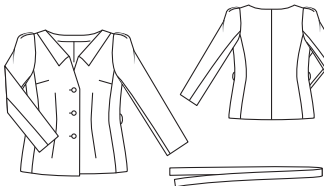

Prezentarea generală a tiparului

Linia roșie a tiparului, foaia D
Părțile de tipar de la 21 la 29

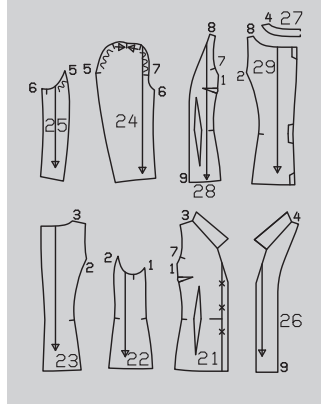
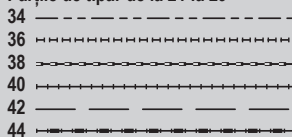

Mărimi 7/9

MATERIAL ȘI ACCESORII

Recomandare pentru material: Materiale pentru jachete, cu sau fără elastan.

Material necesar

Mărime	34 - 44	
Lățimea materialului	cm	Material necesar (metri/yarzi)
Material	140	2,00
	55	2%
Căptușeală	140	1,30
	55	1%

Material original: amestec din bumbac cu elastan (material în diagonală). Căptușeală.

Accesorii: Interfață fuzibilă.
3 nasturi.

DECUPAREA BUCĂȚILOR DE MATERIAL

Părțile de tipar pe coală

Trasați părțile de tipar de pe coala de tipar. Săgețile pliseurilor de pe partea 24 sunt marcate pentru mărimea 34. Modificați marcajele săgeților pentru celelalte măriri conform liniilor aferente mărimii. Prindeți cu ace părțile tiparului pe material, după cum se indică în dispunerea tiparului. Marcați partea a direct pe material.

Rezerve pentru cusătură și tiv 1,5 cm (5/8 in) pentru cusături și margini, tiv și tivul mânecii 4 cm (1 5/8 in). Măsurătorile pentru partea a includ rezerve. Tăiați bucățile de căptușeală cu rezerve de cusătură și tiv de 1,5 cm (5/8 in).

Dispunerea tiparului

Material

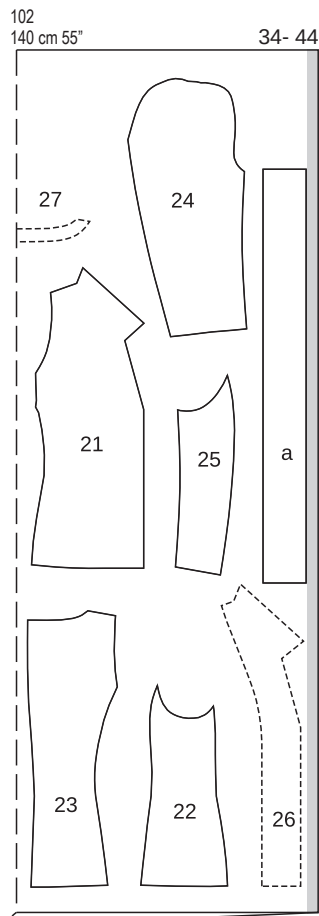

Bucăți tăiate pe măsură

Mărime	34	36	38	Lățime pentru toate mărimile (cm/in)
	Lungime (cm / in)			
a	86 33%	88 34%	90 35%	10 4
Mărime	40	42	44	Lățime pentru toate mărimile (cm/in)
	Lungime (cm / in)			
a	92 36%	94 37	96 37%	10 4

Decuparea

Material

- 21 față cu rever integrat 2x
- 22 parte laterală 2x
- 23 spate 2x
- 24 partea superioară a mânecii 2x
- 25 partea de dedesubt a mânecii 2x
- 26 dublură față cu rever integrat 2x
- 27 dublură spate pe un pliu 1x
- a curea 2x

Căptușeală

- 28 față 2x
 - 29 spate 2x
- precum și părțile 22, 24 și 25.

Căptușeală

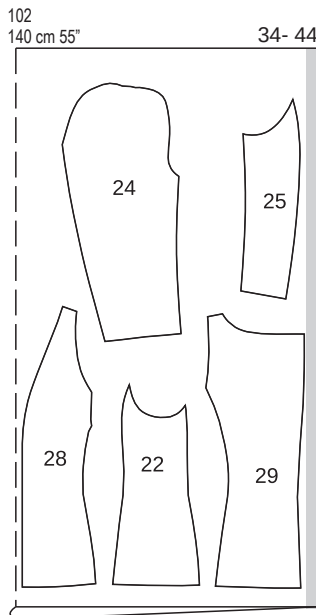

Tăiați dintr-un strat dublu de material, cu fața îndreptată către interior. Părțile prezentate cu un contur întrerupt trebuie așezate pe material cu partea imprimată în jos.

Interfațarea Călcați cu fierul de călcat părțile 26 și 27. De asemenea, întăriți rezervele pentru tiv și tivul mânecii cu interfațare (dosul materialului).

Pornire rapidă pentru profesioniști

- 1 Pense
- 2 Cusătura din centrul spatelui
- 3 Părți laterale
- 4 Dubluri față
- 5 Cusăturile de la umăr
- 6 Dublură spate
- 7 Tiv
- 8 Mâneci
- 9 Atașați mânecile slăbite
- 10 Tivurile mânecilor
- 11 Asamblați căptușeala
- 12 Coaseți căptușeala
- 13 Curea
- 14 Bucle de ață
- 15 Butoniere/nasturi

ASAMBLARE

- 1** 102 Pense
Coaseți pensele pe față. Apăsați pensele de la bust în jos, apăsați pensele pe lungime spre centru.
- 2** 102 Cusătura din centrul spatelui
Realizați cusătura din centrul spatelui pe părțile din spate. Apăsați rezervele pentru a se deschide.
- 3** 102 Părțile laterale
Coaseți părțile laterale cu fețele materia-

lului dispuse față în față împreună cu părțile din față și din spate. Apăsați rezervele pentru a se deschide.

4 102 Dublură față

Coaseți dublurile din față, cu fețele materialului dispuse față în față, împreună cu marginile din față și marginile reverului, lăsând deschisă marginea scurtă superioară a reverului. Tăiați rezervele, prindeți-le cu cleme la colțul reverului. **Apăsați rezervele pe dublură și coaseți cât mai aproape de cusătură; citiți „Sfatul util” - Realizarea cusăturii pe dedesubt a unei dubluri - la sfârșitul suplimentului pentru cusut.** Întoarceți dublura spre interior și apăsați marginea. Pliati reverele în afară pe linia de pliere și apăsați ușor. Însălați rezervele la marginile superioare ale reverelor de rezerve la marginea din față a umărului.

5 102 Cusături de la umăr

Realizați cusăturile de la umăr, prinzând marginea superioară a reverelor. Rezerva de la spate este mai lungă la decolteu. Apăsați rezervele pe spate.

6 102 Dublura din spate

Pe dublura din spate, apăsați rezervele de cusătură ale cusăturilor de la umeri către interior. Coaseți dublura din spate, cu fețele materialului dispuse față în față, împreună cu marginea decolteului din spate. Tăiați rezervele de cusătură și prindeți curbule. Coaseți dublura la rezerve la fel ca pentru dublura din față. Întoarceți dublura spre interior și apăsați marginea. Coaseți manual marginile de la umăr ale dublurii din spate la dublurile din față.

7 102 Tiv

Așezați din nou dublurile din față plate la tiv către exterior. Întoarceți rezerva pentru tiv către interior și coaseți lejer manual. Așezați din nou dublurile în interior. Coaseți marginile dublurii interioare la rezerva pentru tiv.

8 102 Mâneci

Prindeți cu ace cusăturile mânecilor și coaseți. Apăsați rezervele pentru a se deschide. Așezați pliseurile de pe partea superioară a mânecilor în direcția săgeții și însălați la rezerve.

9 102 Atașați mânecile

Prindeți cu ace mâneca în gaura pentru mânecă. Vă rugăm să rețineți următoarele aspecte: Potrivii marcajele 7 pe față și pe mânecă. Potrivii mijlocul pliseului cu cusătura de la umăr. Potrivii cusăturile mânecii și cusăturile laterale. Slăbiți capul mânecii între ●. Însălați și coaseți mânecile. Apăsați rezervele către mâneci.

10 102 Tivul mânecii

Apăsați rezervele pentru tivul mânecii către interior și coaseți lejer manual.

11 102 Asamblați căptușeala

Realizați cusătura centrală a părților de căptușeală din spate. Coaseți așa cum este marcat pentru un pliseu larg, însălați între ele. Apăsați pliseul într-o parte. Coaseți pensele și cusăturile de pe lateral și apăsați ca și pe materialul părților vizibile. Atașați căptușelile mânecilor.

12 102 Coaseți căptușeala marginilor tivului și tivului mânecilor cu

o lățime de 1 cm (3/8 in) spre interior. Coaseți fețele căptușelii împreună cu marginea dublurii interioare, începând și sfârșind la aproximativ 10 cm (4 in) deasupra marginii tivului. Apăsăți rezervele de cusătură pe căptușeală. Aplicați căptușeala în interiorul jachetei, cu dosurile materialului dispuse față în față și așezați mânecele una în cealaltă. Prindeți cu ace căptușeala la rezerva tivului astfel încât marginile rezervei tivului și căptușeala să se suprapună. Coaseți manual tivul căptușelii. Așezați o lungime suplimentară de căptușeală în jos, ca un mic pli și apăsați ușor. Coaseți căptușeala la dublurile frontale. Coaseți la fel marginile inferioare ale căptușelii mâneclor la rezervele pentru tivul mâneclor. Așezați o lungime suplimentară de căptușeală, apăsați ușor.

13¹⁰² Cureaua
Coaseți capetele curei împreună, cu fețele materialului dispuse față în față, pentru a forma o bandă lungă. Apăsăți rezervele pentru a se deschide. Pliati cureaua pe lungime, cu fața orientată către interior. Coaseți împreună marginile, lăsând o deschidere în marginea lungă pentru a întoarce fața în afară. Tăiați rezervele și tăiați colțurile în unghi. Întoarceți cureaua și apăsați. Coaseți deschiderea.

14¹⁰² Bucle de ață
Realizați bucle de ață de aproximativ 4 cm (1 5/8 in) lungime peste cusăturile laterale la nivelul taliei prin răsucirea a 3 - 4 fire și acoperind strâns cu o cusătură manuală pentru butoniere. Nu prindeți căptușeala atunci când întindeți firele.

15¹⁰² Butoniere/nasturi
Realizați butonierele în diagonală pe partea din dreapta a feței, după cum este marcat. Adaptați mărimea butonierelor pentru a se potrivi nasturilor. Coaseți nasturele pe stânga pentru se potrivi cu butoniera.

JACHETĂ ●●●● MODELUL 103

la pag. 32
Mărimi Burda 36, 38, 40, 42, 44, 46
Lungimea spatelui: aproximativ 63 cm (25 in)

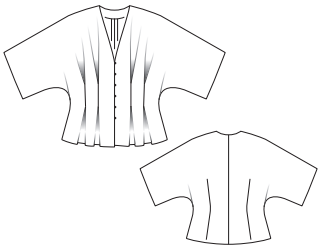

MATERIAL ȘI ACCESORII

Recomandare pentru material: Materiale ușoare pentru jachete

Prezentarea generală a tiparului

Linia albastră a tiparului, foaia B
Părțile tiparului de la 21 la 24

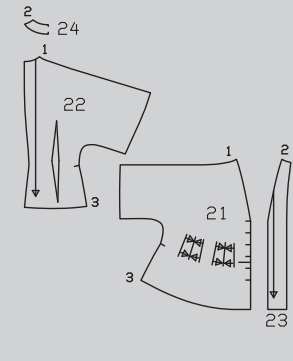
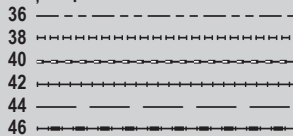

Material necesar

Mărime	36 - 46	
Lățimea materialului	cm	Material necesar (metri/yardzi)
Material	140	1,75
	55	1%

Material original: Stofă cu țesătură diagonală.

Accesorii: Interfață fuzibilă. 6 capse moș și babă (metalice).

DECUPAREA BUCĂȚILOR DE MATERIAL

Părțile de tipar pe coală

Trasați părțile de tipar pe de coala de tipar. Săgețile pliseului marcate pe partea 21 sunt pentru mărimea 36. Pentru mărimile 38 - 46, marcați săgețile conform liniilor aferente mărimii. Prindeți cu ace părțile tiparului pe material, după cum se indică în dispunerea tiparului.

Rezerve pentru cusătură și tiv 1,5 cm (5/8 in) pentru cusături și margini, tiv și tivul mâneclor 4 cm (1 5/8 in).

Decuparea

21 față	2x
22 spate	2x
23 dublură față	2x
24 dublură spate pe pli	1x

Interfațarea Călcați cu fierul de călcat părțile 23 și 24 (dosul materialului).

Pornire rapidă pentru profesioniști

- 1 Pense/cusătură în centrul spatelui
- 2 Cusăturile laterale/cusăturile de dedesubt ale mâneclor
- 3 Cusăturile de la umăr/cusăturile din partea de sus ale mâneclor
- 4 Tiv
- 5 Pliseuri:
- 6 Dublură
- 7 Tivurile mâneclor
- 8 Capse moș și babă

Dispunerea tiparului

Material

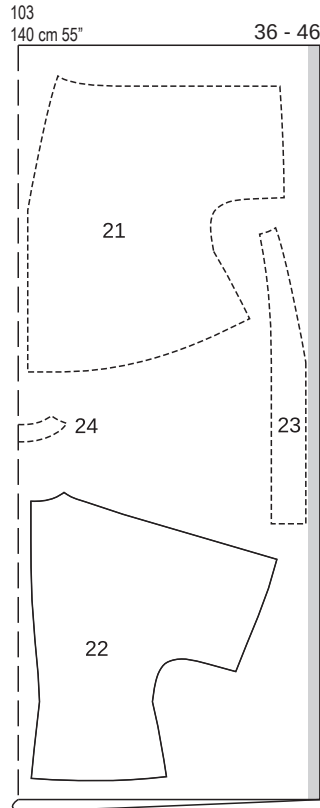

Tăiați dintr-un strat dublu de material, cu fața îndreptată către interior. Părțile prezentate cu un contur întrerupt trebuie așezate pe material cu partea imprimată în jos.

ASAMBLARE

1¹⁰³ Pense/cusătură în centrul spatelui
Coaseți pensele de părțile din spate și apăsați spre centru. Prindeți cu ace cusătura centrală din spate și coaseți. Aranjați rezervele de cusătură și apăsați pentru a fi deschise.

2¹⁰³ Cusături laterale/cusături sub mâneci

Prindeți cu ace cusăturile laterale cu fețele materialului dispuse față în față și continuați prinzând cu ace cusăturile de dedesubt ale mâneclor, până la capăt (cusătură numărul 3). Realizați cusăturile. Aranjați rezervele de cusătură și apăsați pentru a fi deschise.

3¹⁰³ Cusături de la umeri/cusăturile de pe partea superioară a mâneclor

Prindeți cu ace cusăturile de la umeri cu fețele materialului dispuse față în față și continuați prinzând cu ace cusăturile de pe partea superioară a mâneclor, până la capăt (cusătură numărul 1). Realizați cusăturile. Aranjați rezervele de cusătură și apăsați pentru a fi deschise. Realizați cusăturile umărului de la dublură (cusătura numărul 2). Apăsăți rezervele de cusătură pentru a se deschide. Aranjați marginea dublurii spre interior.

4¹⁰³ Tiv
Aranjați rezerva pentru tiv, apăsați către interior și coaseți lejer manual.

5¹⁰³ Pliseuri
Prindeți cu ace liniile pliseurilor exterioare de pe părțile din față și coaseți între săgeți. Apăsăți pliseurile astfel încât cusătura să fie centrată. Important: Nu apăsați dincolo de cusăturile pliseurilor.

6¹⁰³ Dublura
Prindeți cu ace dublura, cu fețele materialului dispuse față în față, împreună cu partea frontală și cu marginea decolteului, așezând și prinzând cu ace rezerva dublurii la tiv către exterior. Coaseți dublura. Așezați dublura pe decolteu și coaseți la rezerva cât mai aproape de cusătură; citiți „Sfatul util” - Realizarea cusăturii pe dedesubt a unei dubluri - la sfârșitul suplimentului pentru cusut. Întoarceți dublura spre interior și apăsați marginea. Coaseți manual dublura la tiv. Coaseți manual marginea interioară a dublurii la rezervele cusăturilor de la umeri. De asemenea, coaseți dublurile din față din exteriorul articolului vestimentar în linia de cusătură a pliseurilor din față.

7¹⁰³ Tivurile mâneclor
Aranjați rezervele pentru tivul mâneclor, apăsați către interior și coaseți lejer manual.

8¹⁰³ Capsă moș și babă
Coaseți capsele așa cum este marcat pe partea de dedesubt a marginii din dreapta a feței. Coaseți găici pe partea de dedesubt a marginii din stânga pentru a se potrivi astfel încât marginile să se întâlnească.

BLAZER ●●●● MODELUL 104

la pag. 25
Mărimi Burda 36, 38, 40, 42, 44, 46, 48
Lungimea spatelui: aproximativ 70 cm (28 in)

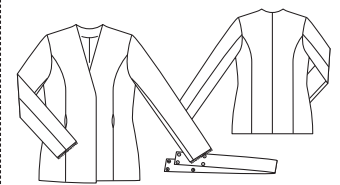

MATERIAL ȘI ACCESORII

Recomandare pentru material: Materiale pentru jachete ale căror margini se destramă ușor.

Material original: Amestecuri de lână. Căptușeală.

Material necesar

Mărime	36 - 40		42 - 48	
Lățimea materialului	cm	in	Material necesar (metri/yardzi)	
Material	140	55	2,25	2,40
			2%	2%
Căptușeală	140	55	1,45	1,55
			1%	1%

Accesorii: Interfață fuzibilă.
4 capse cusute.
1 pereche de pernuțe de umăr.

Prezentarea generală a tiparului

Linia roșie a tiparului, foaia C Părțile de tipar de la 1 la 11

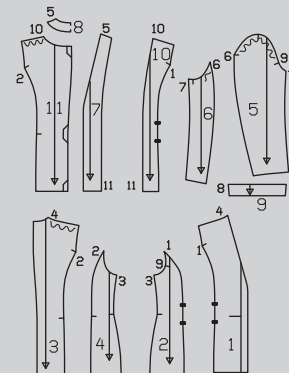
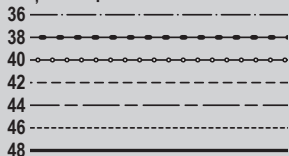

DECUPAREA BUCĂȚILOR DE MATERIAL

Părțile de tipar pe coală

Trasați părțile de tipar de pe coala de tipar. Prindeți cu ace părțile tiparului pe material, după cum se indică în dispunerea tiparului. Marcați partea a direct pe material.

Rezerve pentru cusătură și tiv 1,5 cm (5/8 in) pentru cusături, margini și tivurile mânecii, 4 cm (1 5/8 in) pentru tiv. Măsurătorile pentru partea a includ rezerve. Taiăți bucățile de căpтуșeală cu rezerve de cusătură și tiv de 1,5 cm (5/8 in).

Material

Disponerile tiparului

Material

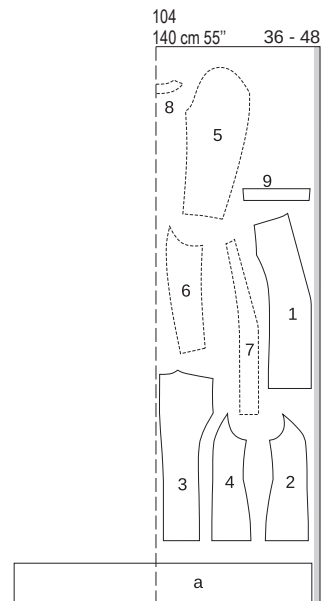

Căpтуșeală

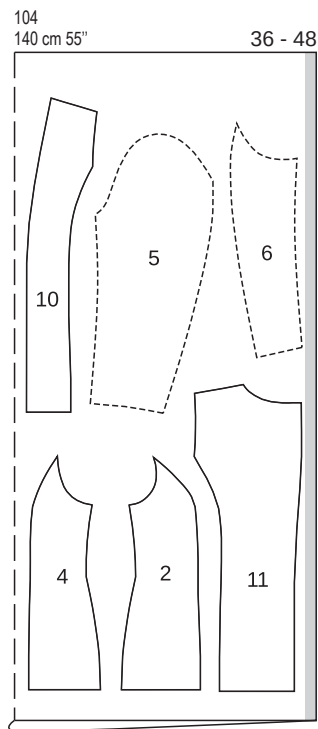

Tăiați dintr-un strat dublu de material, cu fața îndreptată către interior. Părțile prezentate cu un contur întrerupt trebuie așezate pe material cu partea imprimată în jos. Taiăți la sfârșit partea a dintr-un singur strat de material rămas.

Bucăți tăiate pe măsură

Mărime	36	38	40	42	Lățime pentru toate mărimile (cm/in)
Lungime (cm/in)					
a	101 39%	105 41%	109 43	113 44½	17 6¼
Mărime	44	46	48		Lățime pentru toate mărimile (cm/in)
Lungime (cm/in)					
a	117 46	121 47½	127 50	17 6¼	

Decuparea

- 1 față 2x
- 2 lateral față 2x
- 3 spate 2x
- 4 lateral spate 2x
- 5 partea superioară a mânecii 2x
- 6 partea de dedesubt a mânecii 2x
- 7 dublură față 2x
- 8 dublură spate pe un pliu 1x
- 9 dublură mânecă 2x
- a curea 1x

Căpтуșeală

- 10 față 2x
- 11 spate 2x

precum și părțile 2, 4 și 6.

Interfațare Călcați cu fierul de călcat părțile

7, 8, 9 (numai până la marginea inferioară marcată a mânecii. Firele vor fi trase afară de la rezerva cusăturii pentru a franjura marginile acestor părți mai târziu. Călcați cu fierul de călcat și partea a (dosul materialului). De asemenea, interfațați rezervele pentru tiv (pe dosul materialului).

Pornire rapidă pentru profesioniști

- 1 Părțile din față
- 2 Spate
- 3 Cusăturile de la umăr și cusăturile de pe lateral
- 4 Dublură
- 5 Tiv
- 6 Cusăturile de la mânecă
- 7 Dublurile tivului mânecii/franjurare decolteului
- 8 Atașarea mânecilor
- 9 Asamblați căpтуșeala
- 10 Coaseți căpтуșeala
- 11 Curea

ASAMBLARE

1104 Părțile frontale

Prindeți cu ace părțile frontale, cu fețele materialului dispuse față în față, împreună cu părțile din față și coaseți. Lăsați o deschidere între marceje pentru a introduce cureaua. Întăriți pe dos cu o cusătură pentru a asigura capetele cusăturii. Apăsăți rezervele pentru a fi deschise, continuând cu apăsarea rezervelor de la marginile șlițului spre interior, până la capăt.

2104 Spate

Așezați părțile din spate cu fețele materialului dispuse față în față împreună. Prindeți cu ace și realizați cusătura din centru-spate. Prindeți cu ace părțile laterale din spate de partea din spate și coaseți. Apăsăți rezervele pentru a se deschide.

3104 Cusăturile de la umăr și cusăturile de pe lateral

Așezați părțile din față cu fețele materialului dispuse față în față împreună cu spatele. Prindeți cu ace cusăturile de la umeri și cusăturile din lateral și coaseți, slăbind marginile din spate ale umerilor. Apăsăți rezervele pentru a se deschide.

4104 Dublură

Realizați cusăturile de la umăr pe dubluri. Apăsăți rezervele pentru a se deschide. Prindeți cu ace fețele dublurii împreună cu părțile din față și din spate, potrivit cusăturile de la umăr. Coaseți de-a lungul marginilor din față și ale marginii decolteului. **Coaseți dublura la rezervele de cusătură aproape de cusătură; citiți „Sfatul util!”** - Realizarea cusăturii pe dedesubt a unei dubluri - la sfârșitul suplimentului pentru cusut. Întraceți dublura spre interior și apăsăți marginile.

5104 Tiv

Așezați din nou dublurile din față plate la tiv către exterior. Întraceți rezerva pentru tiv către interior și coaseți lejer manual. Așezați din nou dublurile către interior și coaseți la rezerva pentru tiv.

6104 Cusăturile de la mânecă

Prindeți cu ace și realizați cusăturile din partea de sus a mânecii și cusăturile de dedesubt ale mânecii. Apăsăți rezervele pentru a se deschide.

7104 Dublurile tivului mânecii/margini franjurate

Coaseți împreună marginile înguste ale dublurilor de la tivul mânecii, fiecare cu fețele materialului dispuse față în față, pentru a forma cercuri. Apăsăți rezervele pentru a se deschide. Prindeți cu ace dublurile de la tivul mânecii de marginile inferioare ale mânecilor astfel încât rezerva de cusătură neinterfațată să se afle la 1,5 cm (5/8 in) lățime pe mânecă și cusăturile se potrivesc. Coaseți de-a lungul liniei de jos marcate a mânecii la o setare de cusătură scurtă (2 mm / 1/8 in). Taiăți rezerva mânecii. Întraceți dublura spre interior și apăsăți marginea. Coaseți rezerva mai lungă a dublurii. Taiăți rezerva de cusătură la o lățime de 1 cm (3/8 in) și trageți afară firele din material pentru a le franjura până la linia de cusătură. Coaseți marginea superioară a dublurii către interior, lejer, manual.

8104 Atașati mânecile

Atașati mânecile slăbite. Apăsăți rezervele de cusătură pe mâneci. Încercați articolul vestimentar pentru a prinde cu ace pemuțele de umăr în poziție. Coaseți manual pemuțele de umăr la rezervele cusăturilor de la umeri și cusăturile de inserție a mânecilor.

9104 Asamblați căpтуșeala

Pe părțile din spate, realizați cusătura din centrul spatelui. Coaseți așa cum este marcat pentru un plisou larg, înșalăți pliseurile dintre ele. Apăsăți pliseul într-o parte. Realizați cusăturile rămase la fel ca pe bucățile de material exterior și apăsăți. Lăsați șlițurile deschise în cusăturile panoului din față pentru a introduce cureaua.

10104 Coaseți căpтуșeala Apăsăți căpтуșeala de-a lungul marginilor tivului și tivului mânecilor cu o lățime de 1 cm (3/8 in) spre interior.

Coaseți fețele căpтуșelii împreună cu marginea dublurii interioare, începând și terminând la aproximativ 10 cm (4 in) deasupra liniei tivului. Apăsăți rezervele de cusătură pe căpтуșeală. Aplicați căpтуșeala în interiorul jachetei, cu dosurile materialului dispuse față în față și așezați căpтуșelile mânecilor în interiorul mânecilor realizate din materialul exterior. Prindeți cu ace căpтуșeala la rezerva tivului astfel încât marginile rezervei tivului și căpтуșeala să se suprapună. Coaseți manual tivul căpтуșelii. Așezați excesul de căpтуșeală în jos ca un mic pliu și coaseți restul de căpтуșeală în față, la dublurile frontale. Coaseți la fel marginile inferioare ale căpтуșelii mânecilor la rezervele pentru tivul mânecii. Așezați o lungime suplimentară de căpтуșeală în jos, ca un mic pliu și apăsăți ușor. Prindeți împreună marginile tăiate ale căpтуșelii și ale materialului de pe părțile frontale unde va fi introdusă cureaua și coaseți-le împreună cu mână.

11104 Curea

Îndoiiți cureaua în jumătate pe lungime, cu fața îndreptată spre interior. Coaseți marginile împreună, lăsând o deschizătură pentru întoarcere în mijlocul marginii longitudinale. Taiăți rezervele și tăiați colțurile în unghi. Întraceți cureaua. Apăsăți marginea. Coaseți deschiderea. Coaseți cele 4 jumătăți superioare ale capselor pe interiorul capătului

din dreapta al benzii: 2 pe marginea din față și 2 la un interval de 15 cm (6 in); nu străpungeți cu acul partea exterioară a curelei. Coaseți jumătățile inferioare ale capselor la celălalt capăt pentru a se potrivi. Treceți cureaua prin deschizăturile laterale, astfel încât să fie așezată în interior, în spate. **Sfat:** Realizați o buclă de ață la cusătura centrală din spate a căptușelii pentru a ține cureaua în poziție, întinzând 3-4 fire la nivelul șlițurilor din față și acoperind strâns cu o cusătură de butonieră realizată cu mâna. Nu străpungeți cu acul fața articolului vestimentar.

FUSTĂ ●●●● MODELUL 105

la pag. 26
Mărimi Burda 36, 38, 40, 42, 44, 46
Lungimea fustei 86 cm (34 in)

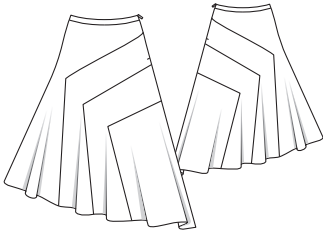

Prezentarea generală a tiparului

Linia roșie a tiparului, foaia A Părțile de tipar de la 21 la 28

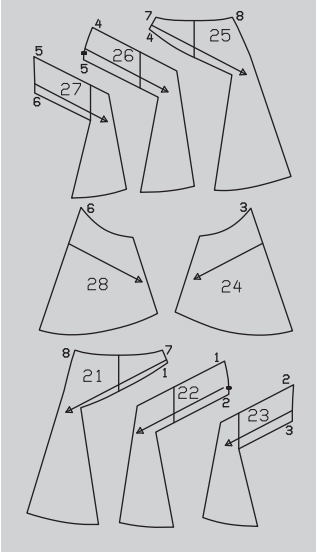
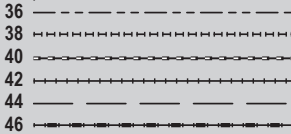

MATERIAL ȘI ACCESORII

Recomandare pentru material: Materiale fluide pentru fuste.

Material original: Satin din poliester.

Material necesar

Mărime	36 - 46	
Lățimea materialului	cm in	Material necesar (metri/yarzi)
Material	140 55	2,55 2 ¹ / ₄

Accesorii: Interfață fuzibilă. 1 fermoar invizibil, cu o lungime de 60 cm (24 in) și un picioruș presor special.

DECUPAREA BUCĂȚILOR DE MATERIAL

Părțile de tipar pe coală

Trasați părțile de tipar de pe coala de tipar. Prindeți cu ace părțile tiparului pe material, după cum se indică în disponerea tiparului. Marcați partea a direct pe material.

Rezerve pentru cusătură și tiv 1,5 cm (5/8 in) pentru cusături și margini și 3 cm (1 1/4 in) pentru tiv. Măsurătorile pentru partea a includ rezerve.

Disponerea tiparului Material

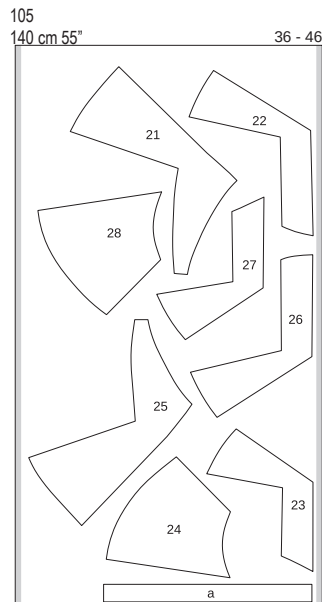

Tăiați dintr-un singur strat de material, cu fața orientată în sus.

Bucăți tăiate pe măsură

Mărime	36	38	40	Lățime pentru toate mărimile (cm/in)
Lungime (cm/in)				
a	75 29 ¹ / ₂	79 31 ¹ / ₂	83 32 ¹ / ₂	8 3 ¹ / ₂
Mărime	42	44	46	Lățime pentru toate mărimile (cm/in)
Lungime (cm/in)				
a	87 34 ¹ / ₄	91 35 ¹ / ₂	95 37 ¹ / ₂	8 3 ¹ / ₂

Decuparea

21 dreapta față	1x
22 centrul din dreapta feței	1x
23 centrul din stânga feței	1x
24 stânga față	1x
25 dreapta spate	1x
26 centrul din dreapta spatelui	1x
27 secțiune centrală din stânga spatelui	1x
28 stânga spate	1x
a betelia	1x

Interfațarea Călcați cu fierul de călcat partea a (dosul materialului).

Pornire rapidă pentru profesioniști

- 1 Cusăturile panoului din față
- 2 Cusăturile panoului din spate
- 3 Cusătura din dreapta
- 4 Coaseți betelia
- 5 Fermoar invizibil
- 6 Cusătura din stânga
- 7 Betelia
- 8 Tiv

ASAMBLARE

1 105 Cusături ale panoului frontal

Așezați partea centrală din dreapta feței, cu fețele materialului dispuse față în față, împreună cu partea din dreapta a feței. Prindeți cu ace și coaseți de la cusătura numărul 1 la colț. Întăriți pe dos cu o cusătură pentru a fixa începutul și sfârșitul cusăturii. Prindeți cu cleme rezerve pe dreapta feței, la un unghi, aproape de linia de cusătură. Prindeți cu ace și coaseți restul cusăturii de la colț la tiv. Prindeți cu ace și realizați restul de cusături ale panoului la fel (cusăturile numerele 2 și 3). Aranjați rezervele de cusătură împreună și apăsați în sus și într-o parte.

2 105 Cusăturile panoului din spate

Prindeți cu ace și realizați cusăturile panoului din spate (cusăturile numerele 4-6), conform instrucțiunilor de la pasul 1. Aranjați rezervele de cusătură împreună și apăsați în sus și într-o parte.

3 105 Cusătura din dreapta

Așezați părțile din dreapta feței împreună cu spatele. Prindeți cu ace și coaseți (cusătura numărul 8). Aranjați rezervele și apăsați pentru a fi deschise.

4 105 Coaseți betelia

Pliati betelia în jumătate pe lungime, cu dosul îndreptat către interior. Apăsați marginea pliată. Prindeți cu ace o margine longitudinală (= exterior) de marginea superioară a fustei și coaseți. Apăsați rezervele de cusătură ale cusăturii de îmbinare și la cealaltă margine lungă a beteliei (= pe interior) pe betelie.

5 105 Fermoar invizibil

Introduceți fermoarul invizibil la marginile șlițului; citiți "Sfatul util" - Fermoare invizibile - la sfârșitul suplimentului pentru cusut. Dintii fermoarului încep la linia superioară marcată a beteliei.

6 105 Cusătura din stânga

Prindeți cu ace și realizați cusătura din stânga de la marginile inferioare la fermoar (cusătura numărul 7), fără a prinde fermoarul. Aranjați rezervele și apăsați pentru a fi deschise.

7 105 Betelie

Însălați betelia pe interior peste cusătura de îmbinare, coaseți manual benzile de fermoar. Lucrați din exteriorul articolului vestimentar pentru a coase pe linia cusăturii de îmbinare.

8 105 Tiv

Aranjați rezerva pentru tiv, apăsați către interior și coaseți lejer manual.

ROCHIE ●●●● MODELUL 106

la pag. 6

Mărimi Burda 36, 38, 40, 42, 44

Lungimea spatelui: aproximativ 143 cm (57 in)



Prezentarea generală a tiparului

Linia albastră a tiparului, foaia A Părțile tiparului de la 21 la 25

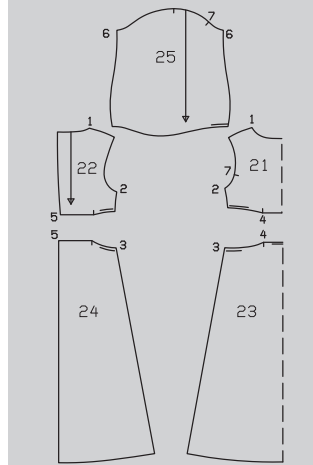
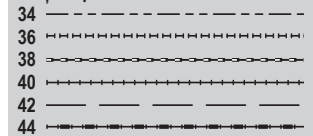

MATERIAL ȘI ACCESORII

Recomandare pentru material: Materiale fluide pentru rochii.

Material original: Viscoză-mătase artificială.

Material necesar

Mărime	34 - 44	
Lățimea materialului	cm in	Material necesar (metri/yarzi)
Material	140 55	3,50 3 ¹ / ₂

Notă: Dacă utilizați materialul nostru original cu o lățime de 125 cm (49 in), veți avea nevoie de mai mult decât cantitatea calculată.

Accesorii: Elastic 1 cm (3/8 in) lățime, mărimea 34: 1,80 m (2 yarzi), mărimea 36: 1,85 m (2 1/8 yarzi), mărimea 38: 1,90 m (2 1/8 yarzi), mărimea 40: 2,00 m (2 1/4 yarzi), mărimea 42: 2,10 m (2 3/8 yarzi), mărimea

44: 2,15 m (2 1/2 yarzi).

DECUPAREA BUCĂȚILOR DE MATERIAL

Părțile de țipar pe coală

Trasați părțile de țipar de pe coala de țipar. Uрмаți liniile și detaliile pentru modelul 106. Liniile de cusătură pentru teaca pentru elastic marcate pe părțile 21 până la 24 sunt pentru mărimea 34. Pentru celelalte mărimi, marcați la fel liniile conform liniilor aferente măririi. Prindeți cu ace părțile țiparului pe material, după cum se indică în disponerea țiparului. Marcați părțile a și b direct pe material.

Rezerve pentru cusătură și tiv 1,5 cm (5/8 in) pentru cusături, margini și tivurile mânecii, 4 cm (1 5/8 in) pentru tiv. Măsurătorile pentru părțile a și b includ rezerve.

21 față pe un pliu

1x

22 spate

2x

23 panou față fustă pe un pliu

1x

Disponerea țiparului

Material

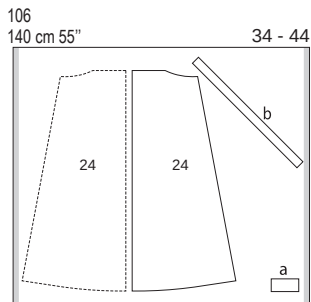
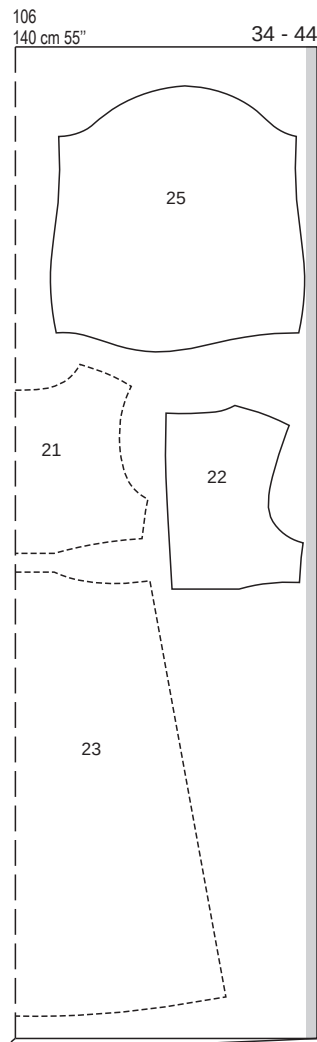

Pliati materialul așa cum se arată în disponerea țiparului. Tăiați dintr-un strat dublu de material, cu fața îndreptată către interior. Tăiați dintr-un singur strat de material cu fața îndreptată către exterior. Părțile prezentate cu un contur întrerupt trebuie așezate pe material cu partea imprimată în jos.

Bucăți tăiate pe măsură

Mărime	34	36	38	Lățime pentru toate mărimile (cm/in)
	Lungime (cm/in)			
a	13 5%			6 2%
b	64 25 1/4	65 25 1/2	66 26	6 2%
Mărime	40	42	44	Lățime pentru toate mărimile (cm/in)
	Lungime (cm/in)			
a	13 5%			6 2%
b	67,5 26 1/2	68,5 27	70 27 1/2	6 2%

Decuparea

24 panou spate fustă

2x

25 mânecă

2x

a buclă

1x

b bandă de întărire dublură/decolteu

1x

ASAMBLARE

Pornire rapidă pentru profesioniști

- Cusăturile de la umăr
- Decolteu
- Cusătura centrală din spate (partea superioară a rochiei)
- Cusăturile laterale (partea superioară a rochiei)
- Cusătura din centrul spatelui (fustă)
- Cusăturile de pe lateral (fustă)
- Partea superioară a rochiei la fustă
- Decupaje/elastic
- Buclă
- Cusăturile de la mânecă
- Atașarea mânecilor
- Tivul mânecii/teaca pentru elastic
- Tiv

1106 Cusături la umăr

Așezați părțile din față cu fețele materialului dispuse față în față împreună cu părțile din spate. Prindeți cu ace cusăturile de la umăr și coaseți (cusătura numărul 1). Aranjați rezervele și apăsați pentru a fi deschise.

2106 Decolteu

Tăiați rezerva de cusătură la marginea decolteului, la 7 mm (1/4 in). Pliati banda dublurii pe lungime și apăsați, cu dosul orientat spre interior. Prindeți cu ace banda pliată de-a lungul marginii decolteului (marginile deschise pe marginea rezervei de cusătură) și coaseți la 7 mm (1/4 in) lățime. Apăsați banda dublurii spre rezerva de cusătură. Întoarceți banda spre interior și apăsați marginea. Coaseți cu tighel marginea, prinzând marginea interioară a pliiului.

3106 Cusătura din centrul spatelui (partea superioară a articolului vestimentar)

Așezați împreună părțile din spate cu fețele materialului dispuse față în față. Prindeți cu ace cusătura centrală din spate și coaseți. Aranjați rezervele și apăsați pentru a fi deschise. Pliati rezervele de cusătură la decolteu către interior, spre centrul spatelui și coaseți manual.

4106 Cusăturile laterale (partea superioară a articolului vestimentar)

Așezați părțile frontale pe față împreună cu spatele. Prindeți cu ace cusăturile laterale și coaseți (cusătura numărul 2). Aranjați rezervele și apăsați pentru a fi deschise.

5106 Cusătura din centrul spatelui (fustă)

Așezați panourile din spate ale fustei împreună cu fețele materialului dispuse față în față. Prindeți cu ace cusătura centrală și coaseți. Aranjați rezervele și apăsați pentru a fi deschise.

6106 Cusături de pe lateral (fustă)

Așezați panourile din față ale fustei cu fețele materialului dispuse față în față împreună cu panoul din spate al fustei. Prindeți cu ace cusăturile și coaseți (cusătura numărul 3). Aranjați rezervele și apăsați pentru a fi deschise.

7106 Partea superioară a rochiei la fustă

Prindeți cu ace partea superioară a rochiei, cu fețele materialului dispuse față în față, împreună cu fusta și coaseți (cusăturile nr. 4 și 5), potrivit centrelor din față și din spate. Întârziți pe dos cu o cusătură pentru a asigura capetele cusăturii. Aranjați rezervele și apăsați pentru a fi deschise, continuând cu apăsarea rezervei de la decupajele laterale către interior.

8106 Decupaje/elastic

Rezervele de cusătură pentru teci conform marcajelor. Pe partea superioară a rochiei, coaseți și rezervele de cusătură la cusăturile panoului din față și din spate. Lăsați puțină cusătură laterală deschisă pentru a introduce elasticul. Tăiați o parte din elastic pentru teaca superioară: pentru mărimea 34: 79 cm (31 1/4 in), mărimea 36: 83 cm (32 3/4 in), mărimea 38: 87 cm (34 1/4 in), mărimea 40: 91 cm (36 in), mărimea 42: 95 cm (37 1/2 in), mărimea 44: 99 cm (39 in) lungime. Folosiți un ac de siguranță pentru a introduce banda de legare prin teaca superioară. Prindeți cu ace capetele elasticului împreună. Pentru tecile laterale de pe panoul din față al fustei, tăiați 2 bucăți de elastic: pentru mărimea 34: 20 cm (8 in), mărimea 36: 22 cm (8 3/4 in), mărimea 38: 24 cm (9 1/2 in), mărimea 40: 26 cm (10 1/4 in), mărimea 42: 28 cm (11 1/8 in), mărimea 44: 30 cm (12 in) lungime. Folosiți un ac de siguranță pentru a introduce elasticul în teacă. Prindeți cu ace capetele elasticului în poziție. Încercați articolul vesti-

mentar pentru a verifica lungimea elasticului. Coaseți capetele elasticului împreună și coaseți-le în poziție. Închideți deschiderea în cusătura de pe partea superioară a rochiei.

9106 Buclă

Pliati partea buclei în jumătate pe lungime, cu fața materialului îndreptată către interior. Coaseți la 1,5 cm (5/8 in) de marginea pliată. Apăsați rezervele pentru a se deschide. Întoarceți partea și apăsați astfel încât cusătura să fie centrată pe buclă. Apăsați rezerva de la capetele buclei către interior. Așezați buclă în jurul cusăturii din față a beteliei pentru a încreți partea din față împreună și cu capetele buclei sprijinindu-se în interior. Coaseți capetele împreună manual.

10106 Cusăturile mânecii

Pliati și cusăturile în jumătate pe lungime, cu fața materialului îndreptată către interior. Prindeți cu ace cusăturile mânecilor și coaseți (cusătura numărul 6). Aranjați rezervele și apăsați pentru a fi deschise.

11106 Atașați mânecile

Atașați mânecile. Vă rugăm să rețineți următoarele: Potrivii marcajele 7 pe față și pe mânecă. Potrivii marcajul de la capul mânecii cu cusătura de la umăr. Potrivii cusăturile mânecii și cusăturile laterale. Aranjați rezervele împreună și apăsați spre mâneci.

12106 Tivul mânecii/teaca pentru elastic

Aranjați rezervele tivului mânecii și apăsați către interior. Coaseți tivurile mânecii conform marcajelor, lăsând o mică deschidere în cusătura mânecii pentru a introduce elasticul. Tăiați 2 bucăți de elastic după cum urmează pentru mărimea 34: 24,5 cm (9 3/4 in), mărimea 36: 25 cm (9 7/8 in), mărimea 38: 25,5 cm (10 in), mărimea 40: 26 cm (10 1/4 in), mărimea 42: 26,5 cm (10 1/2 in), mărimea 44: 27 cm (10 3/4 in) lungime. Folosiți un ac de siguranță pentru a introduce elasticul în teacă. Coaseți capetele elasticului împreună. Coaseți deschiderea.

13106 Tiv

Aranjați rezerva tivului, apăsați către interior și coaseți.

ROCHIE ●●● MODELUL 107

la pag. 24

Mărimi Burda 36, 38, 40, 42, 44

Lungimea spatelui: aproximativ 107 cm (42 in)



MATERIAL ȘI ACCESORII

Recomandare pentru material: Materiale ușoare pentru rochie, cu ceva volum.

Material original: Poplin.

Prezentarea generală a tiparului

Linia albastră a tiparului, foaia B
Părțile tiparului de la 21 la 25

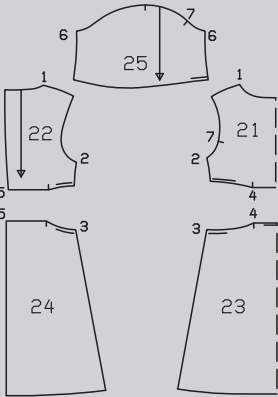
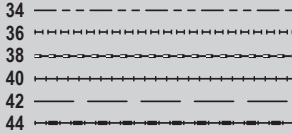

Material necesar

Mărime	34 - 44
Lățimea materialului	cm in
Material	140 55
	Material necesar (metri/yarzi)
	2,35 2 ³ / ₄

Accesorii: Elastic 1 cm (3/8 in) lățime, mărimea 34: 1,90 m (2 1/8 yarzi), mărimea 36: 1,95 m (2 1/4 yarzi), mărimea 38: 2,00 m (2 1/4 yarzi), mărimea 40: 2,10 m (2 3/8 yarzi), mărimea 42: 2,20 m (2 1/2 yarzi), mărimea 44: 2,25 m (2 5/8 yarzi).

DECUPAREA BUCĂȚILOR DE MATERIAL

Părțile de țipar pe coală

Trasați părțile de țipar de pe coală de țipar. Urmați liniile și detaliile pentru modelul 107. Liniile de cusătură pentru teaca pentru elastic marcate pe părțile 21 până la 24 sunt pentru mărimea 34. Pentru celelalte mărimi, marcați la fel liniile conform liniilor aferente mărimii. Prindeți cu ace părțile tiparului pe material, după cum se indică în disponerea tiparului. Marcați partea b direct pe material.

Rezerve pentru cusătură și tivCusături, margini și tivul mânecii 1,5 cm (5/8 in), tiv 4 cm (1 5/8 in). Măsurătorile pentru partea b includ rezerve.

Bucăți tăiate pe măsură

Mărime	34	36	38	Lățime pentru toate mărimile(cm/in)
	Lungime (cm/in)			
b	64 25 ¹ / ₄	65 25 ¹ / ₂	66 26	6 2 ³ / ₄
Mărime	40	42	44	Lățime pentru toate mărimile(cm/in)
	Lungime (cm/in)			
b	67,5 26 ¹ / ₂	68,5 27	70 27 ¹ / ₂	6 2 ³ / ₄

Disponerea tiparului

Material

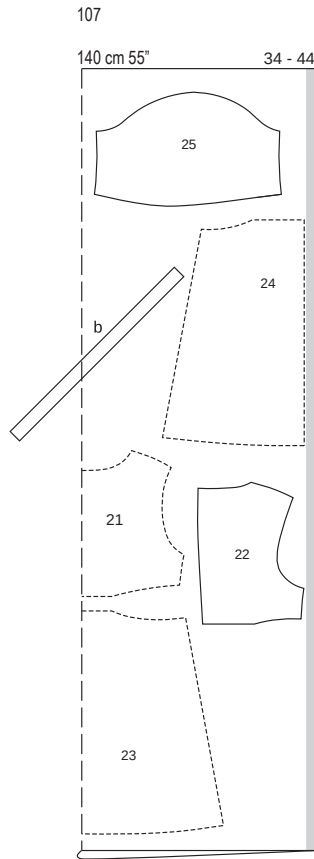

Tăiați dintr-un strat dublu de material, cu fața îndreptată către interior. Părțile prezentate cu un contur întrerupt trebuie așezate pe material cu partea imprimată în jos. Tăiați la sfârșit partea b dintr-un singur strat de material rămas.

Decuparea

- 21 față pe un pliul 1x
- 22 spate 2x
- 23 panou față fustă pe un pliul 1x
- 24 panou spate fustă 2x
- 25 mânecă 2x
- b bandă de întărire dublură/decolteu 1x**

Pornire rapidă pentru profesioniști

- 1 Cusăturile de la umăr
- 2 Decolteu
- 3 Cusătura centrală din spate (partea superioară a rochiei)
- 4 Cusăturile laterale (partea superioară a rochiei)
- 5 Cusătura din centrul spatelui (fustă)
- 6 Cusăturile de pe lateral (fustă)
- 7 Partea superioară a rochiei la fustă
- 8 Decupaje/elastic
- 9 Cusăturile de la mânecă
- 10 Atașarea mânecilor
- 11 Tivul mânecii/teaca pentru elastic
- 12 Tiv

ASAMBLARE

1107 Cusături la umăr

Așezați părțile din față cu fețele materialului dispuse față în față împreună cu părțile din spate. Prindeți cu ace cusăturile de la umăr și coaseți (cusătura numărul 1). Aranjați rezervele și apăsați pentru a fi deschise.

2107 Decolteu

Tăiați rezerva de cusătură la marginea decolteului, la 7 mm (1/4 in). Plițiți banda dublurii pe lungime și apăsați, cu dosul orientat spre interior. Prindeți cu ace banda pliată de-a lungul marginii decolteului (marginile deschise pe marginea rezervei de cusătură) și coaseți la 7 mm (1/4 in) lățime. Apăsați banda dublurii spre rezerva de cusătură. Întoarceți banda spre interior și apăsați marginile. Coaseți cu tighel marginea, prinzând marginea interioară a pliului.

3107 Cusătura din centrul spatelui (partea superioară a rochiei)

Așezați împreună părțile din spate cu fețele materialului dispuse față în față. Prindeți cu ace cusătura centrală din spate și coaseți. Aranjați rezervele și apăsați pentru a fi deschise. Plițiți rezervele de cusătură la decolteu către interior, spre centrul spatelui și coaseți manual.

4107 Cusături laterale (partea superioară a rochiei)

Așezați părțile din față, cu fețele materialului dispuse față în față, împreună cu spatele. Prindeți cu ace cusăturile laterale și coaseți (cusătura numărul 2). Aranjați rezervele și apăsați pentru a fi deschise.

5107 Cusătura din centrul spatelui (fustă)

Așezați panourile din spate ale fustei împreună cu fețele materialului dispuse față în față. Prindeți cu ace cusătura centrală și coaseți. Aranjați rezervele și apăsați pentru a fi deschise.

6107 Cusăturile de pe lateral (fustă)

Așezați panoul din față al fustei cu fețele materialului dispuse față în față împreună cu panoul din spate al fustei. Prindeți cu ace cusăturile laterale și coaseți (cusătura numărul 3). Aranjați rezervele și apăsați pentru a fi deschise.

7107 Partea superioară a rochiei la fustă

Prindeți cu ace partea superioară a rochiei, cu fețele materialului dispuse față în față, împreună cu fusta și coaseți (cusăturile nr. 4 și 5), potrivit centrelor din față și din spate. Întăriți pe dos cu o cusătură pentru a asigura capetele cusăturii. Aranjați rezervele și apăsați pentru a fi deschise, continuând cu apăsarea rezervelor de la decupajele laterale către interior.

8107 Decupaje/elastic

Coaseți rezervele conform marcajelor pentru teci. De asemenea, coaseți și rezervele de cusătură pe partea superioară a rochiei la cusătura panoului din față și din spate. Lăsați puțină cusătură laterală deschisă pentru a introduce elasticul. **Coaseți o bucată de elastic pentru teaca superioară, după cum urmează, pentru mărimea 34:** 79 cm (31 1/4 in), **mărimea 36:** 83 cm (32 3/4 in), **mărimea 38:** 87 cm (34 1/4 in), **mărimea 40:** 91 cm (36 in), **mărimea 42:** 95 cm (37 1/2 in), **mărimea 44:** 99 cm (39 in) lungime. Folosiți

un ac de siguranță pentru a introduce elasticul în teaca superioară. Prindeți cu ace capetele elasticului împreună. Pentru tecile laterale de pe panoul din față al fustei, tăiați 2 bucăți de elastic după cum urmează pentru **mărimea 34:** 20 cm (8 in), **mărimea 36:** 22 cm (8 3/4 in), **mărimea 38:** 24 cm (9 1/2 in), **mărimea 40:** 26 cm (10 1/4 in), **mărimea 42:** 28 cm (11 1/8 in), **mărimea 44:** 30 cm (12 in) lungime. Folosiți un ac de siguranță pentru a introduce elasticul în teacă. Prindeți cu ace capetele elasticului în poziție. Încercați articolul vestimentar pentru a verifica lungimea elasticului. Coaseți capetele elasticului împreună și coaseți-le în poziție. Închideți deschiderea în cusătura de pe partea superioară a rochiei.

9107 Cusăturile mânecii

Plițiți mânecile în jumătate pe lungime, cu fața către interior. Prindeți cu ace cusăturile mânecilor și coaseți (cusătura numărul 6). Aranjați rezervele și apăsați pentru a fi deschise.

10107 Atașati mânecile

Atașati mânecile. Vă rugăm să rețineți următoarele: Potrivii marcajele 7 pe față și pe mânecă. Potrivii marcajele de la capul mânecii cu cusătura de la umăr. Potrivii cusăturile mânecii și cusăturile laterale. Aranjați rezervele împreună și apăsați spre mâneci.

11107 Tivul mânecii/teaca pentru elastic

Aranjați rezervele tivului mânecii și apăsați către interior. Coaseți tivurile mânecii lăsând o mică deschidere în cusătura mânecii pentru a introduce elasticul. **Tăiați 2 bucăți de elastic după cum urmează pentru mărimea 34:** 28,5 cm (11 1/4 in), **mărimea 36:** 29 cm (11 1/2 in), **mărimea 38:** 29,5 cm (11 3/4 in), **mărimea 40:** 30 cm (12 in), **mărimea 42:** 30,5 cm (12 1/8 in), **mărimea 44:** 31 cm (12 1/4 in) lungime. Folosiți un ac de siguranță pentru a introduce elasticul în teacă. Coaseți capetele elasticului împreună. Coaseți deschiderea.

12107 Tiv

Aranjați rezerva tivului, apăsați către interior și coaseți.

ROCHIE ●●●● MODELELE 108, 109

Modelul 108 de la pag. 23

Modelul 109 de la pag. 17

Mărimi Burda 36, 38, 40, 42, 44, 46

108 Lungimea spatelui: 114 cm (45 in)

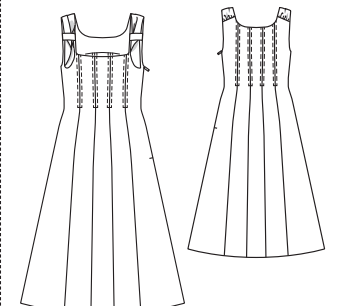



Prezentarea generală a tiparului

Linia albastră a tiparului, foaia B
Părțile tiparului de la 1 la 11, 36

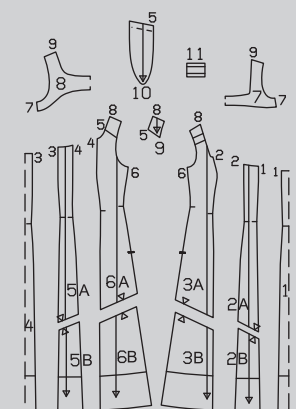
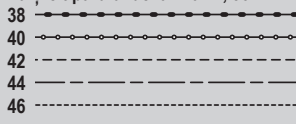

109 Lungimea spatelui: 97 cm (38 in)

MATERIAL ȘI ACCESORII

Recomandare de material: materiale ușoare pentru rochii

Material original: 108 ln

Material necesar

Mărime	36 - 46	
Lățimea materialului	cm in	Material necesar (metri/yardzi)
108 Material	140 55	2,45 2%
109 Material	140 55	2,85 3%

109 Amestec de viscoză și in.

Accesorii 108, 109: Interfață fuzibilă. 1 fermoar invizibil, cu o lungime de 40 cm (16 in) și un picioruș presor special.

108: Ață de cusut decorativă

DECUPAREA BUCĂȚILOR DE MATERIAL

Părțile de tipar pe coală

Trasați părțile de tipar de pe coala de tipar. Urmați liniile și detaliile pentru modelele 108 și 109. Lipiți părțile 2A și 2B, 3A și 3B, 5A și 5B și, de asemenea, 6A și 6B împreună pe liniile de îmbinare. Prindeți cu ace părțile tiparului pe material, după cum se indică în dispunerea tiparului.

Rezerve pentru cusătură și tiv Cusături și margini 1,5 cm (5/8 in), tiv 4 cm (1 5/8 in).

Decuparea

Părțile de tipar 108, 109

108, 1091 centru față pe un pli 1x
108, 1092 lateral față 2x
108, 1093 partea laterală din față 2x

Disponerea tiparului 108

Material

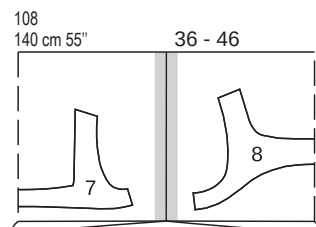
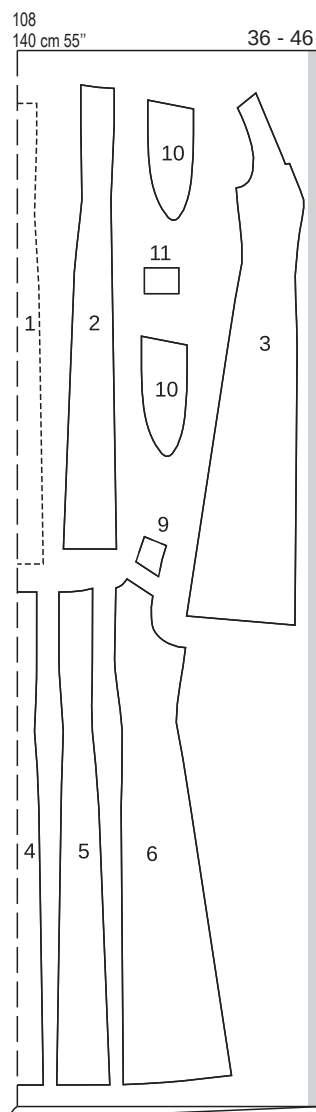

108, 1094 centru spate pe un pli 1x
108, 1095 lateral spate 2x
108, 1096 partea laterală din spate 2x
108, 1097 dublură față pe un pli 1x
108, 1098 dublură spate pe un pli 1x
1089 cureaua spate 1x
108 10 parte de pliere pentru cureaua 4x
108 11 buclă 2x

Interfațarea Călcați cu fierul de călcat părțile 7 și 8 (dosul materialului).

Disponerea tiparului 109

Material

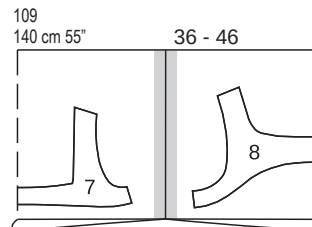
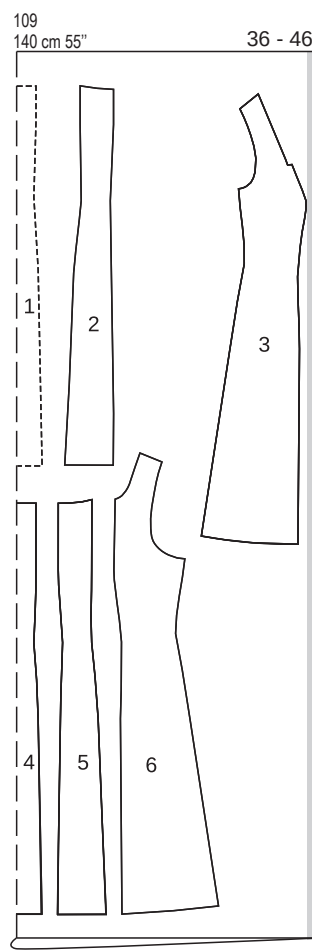

Pliati materialul după cum se indică în dispunerea tiparului, cu fața materialului îndreptată spre interior.

108, 109 Pornire rapidă pentru profesioniști
1 108, 109 Cusături panou
2 108 Asamblați părțile pliate
3 108 Încrêțiți părțile pliate
4 108 Însălați părțile pliate
5 108 Coaseți bretelele
6 108, 109 Fermoar invizibil /Cusătura din partea stângă
7 108, 109 Cusătura din partea dreaptă/ Dublură
8 108, 109 Dublură
9 108, 109 Cusături de la umăr
10 108, 109 Tiv
11 108 Asamblați buclele
12 108, 109 Poziționați buclele

ASAMBLARE

1 108, 109 Cusături panouri
Prindeți cu ace fețele părților laterale din față, cu fețele materialului dispuse față în față, împreună cu părțile centrale din față și coaseți (cusătura numărul 1). Prindeți cu ace părțile frontale, din lateral, cu fețele materialului dispuse față în față, cu părțile laterale din față și coaseți (cusătura numărul 2). Aranjați rezervele de cusătură și apăsați pentru a fi deschise. 108 Tigheliți cusăturile de sus până la marcaj pe ambele părți 5 mm (3/16 in) lățime cu ață de cusut decorativă, tighelind în cruce în partea de jos.

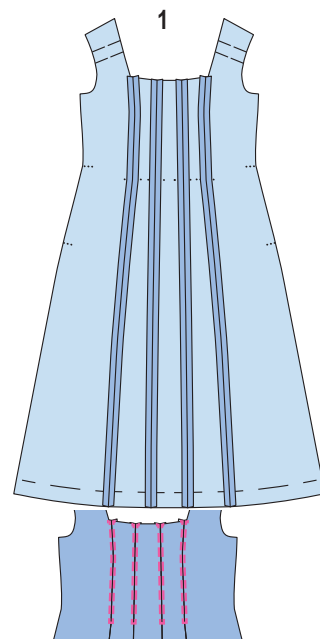

Realizați cusăturile panoului din spate și tigheliți-le la fel (cusăturile nr. 3 și 4). 108 Tigheliți cusăturile de sus până la marcaj pe ambele părți 5 mm (3/16 in) lățime cu ață de cusut decorativă, tighelind în cruce în partea de jos.

2 108 Asamblați părțile pliabile pentru bretele

Așezați părțile cu fețele materialului dispuse față în față. Prindeți cu ace marginile lungi și coaseți. Taiati rezervele de cusătură și prindeți curbele. Întoarceți și apăsați. Coaseți marginile deschise împreună.

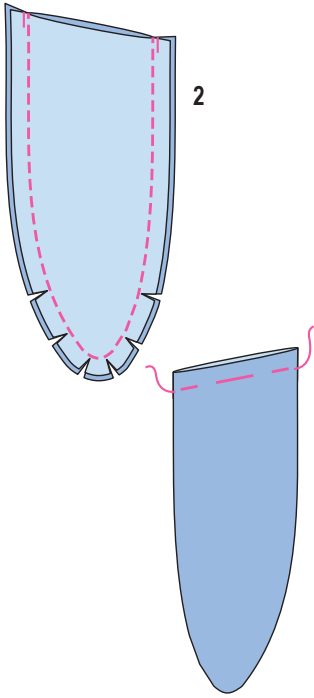

2

5 **108 Coaseți bretelele**
Prindeți cu ace bretelele din spate cu fețele materialului dispuse față în față împreună cu părțile din spate și coaseți (cusătură numărul 5), prinzând în interior părțile pliate. Apăsăți rezervele de cusătură în jos.

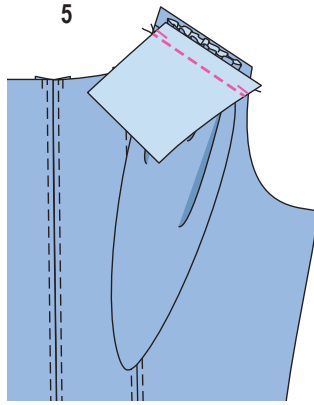

5

6 **108, 109 Fermoar invizibil stânga / cusătură laterală**

Introduceți fermoarul invizibil la marginile laterale din stânga: Aranjați marginile. Prindeți cu ace fermoarul pentru a rămâne deschis, cu fața în jos, pe o margine a deschiderii, cu dinții fermoarului începând de la marginea superioară pe linia de cusătură marcată. Folosiți piciorușul presor special pentru a coase fermoarul până la marcajul șlitului (săgeată)(6). Dinții unui fermoar invizibil sunt îndreptați spre interior și sunt ținuți plați de piciorușul presor special. Coaseți la fel cealaltă bandă de fermoar pe cealaltă margine a deschiderii (6a).

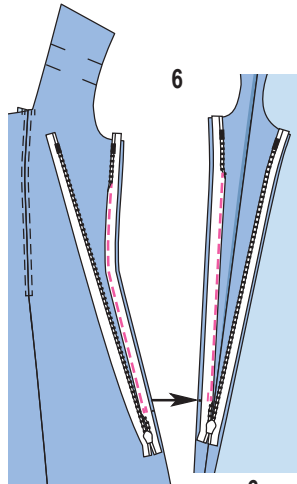

6

6a

3 **108 Încrețiți partea de pliere**

Încrețiți marginile deschise ale părții la lățimea bretelei prin însăilare la mașină (cu cea mai lungă setare a cusăturii) la 7 și 12 mm (1/4 și 1/2 in) de margine. Apoi lăsați capetele lungi ale firului să atârne. Trageți firele bobinei și înodați. Distribuți fronseurile uniforme.

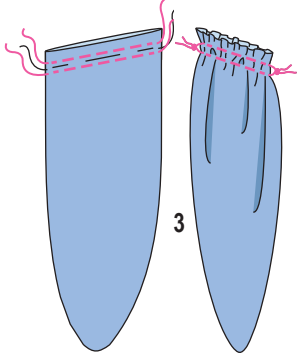

3

4 **108 Însăilați părțile de pliere**

Prindeți cu ace părțile împreună cu marginile de îmbinare de la spatele ale bretelelor, cu fețele materialului dispuse față în față (cusătura nr. 5), astfel încât acestea să fie așezate pe articolul vestimentar, iar rezervele de cusătură să fie una peste alta. Însăilați în poziție.

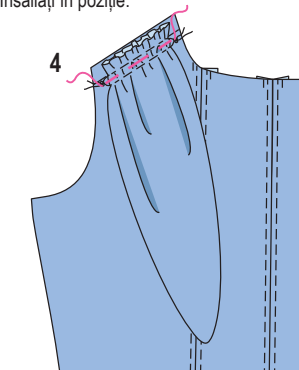

4

7 **108, 109 Cusătura din dreapta/ dublura**

Prindeți cu ace cusătura din dreapta (cusătura numărul 6) și coaseți. Aranjați rezervele de cusătură și apăsați pentru a fi deschise. De asemenea, realizați cusătura din partea dreaptă pe dublură (cusătură numărul 7) (important: coaseți exact invers). Apăsăți rezervele de cusătură la marginile de la umăr ale dublurii spre interior.

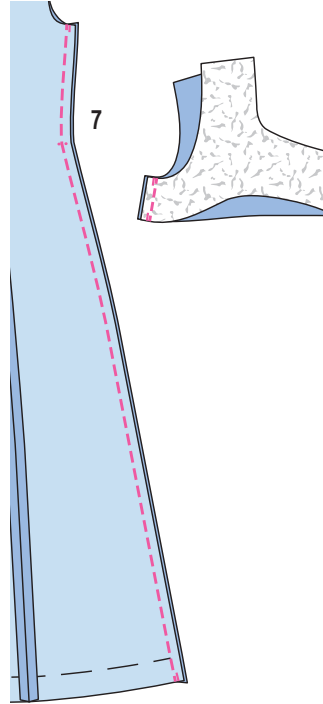

7

8 **108, 109 Dublura**

Așezați dublurile cu fețele materialului dispuse față în față împreună cu rochia și prindeți cu ace la decolteu și pe marginile găurii pentru mânecă împreună. Îndoiiți către exterior rezervele dublurii de la marginea din stânga a fermoarului și prindeți-le cu ace. Coaseți marginile împreună. Tăiați rezervele de cusătură și prindeți curbele. Întoarceți dublura către interior. Apăsăți marginile.

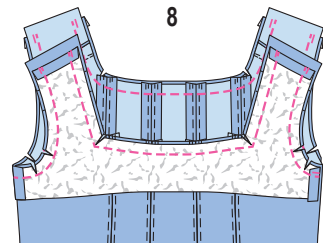

8

9 **108, 109 Cusături de la umăr**

Prindeți cu ace și realizați cusăturile de la umăr ale rochiei împreună, cu fețele materialului dispuse față în față (cusătură numărul 8), fără a prinde dublura. Apăsăți rezervele de cusătură pentru a fi deschise și introduceți-le în dublură. Coaseți manual împreună marginile de la umăr ale dublurii. Coaseți manual pe marginea interioară a dublurii la cusăturile panoului și la cusăturile laterale (cusătura numărul 9).

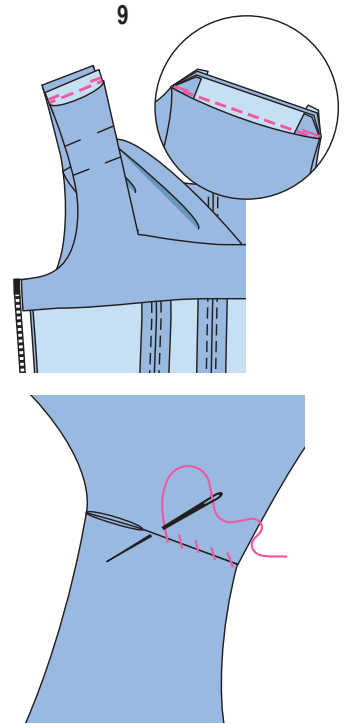

9

10 **108, 109 Tiv**

Aranjați rezerva pentru tiv, apăsați către interior și coaseți lejer manual.

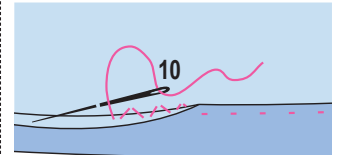

10

11 **108 Asamblați buclele**

Pliati părțile de buclă în jumătate pe lungime, cu fața orientată către interior. Coaseți marginile longitudinale împreună și decupați rezervele de cusătură. Întoarceți buclele și apăsați marginile.

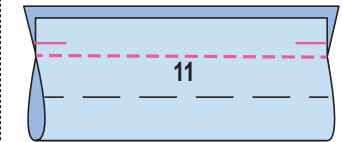

11

12 **108, 109 Poziționați bucla**

Așezați buclele în jurul bretelelor din față. Așezați un capăt al buclei peste celălalt și coaseți manual. Fixați pe partea din spate a bretelelor acolo unde este marcat astfel încât cusătura buclei se afle pe partea interioară a dublurii. Așezați părțile de pliere înainte și treceți-le prin bucle.

12

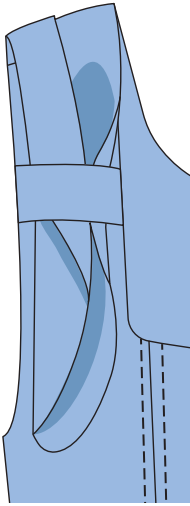
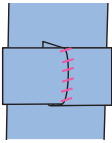

ROCHIE ●●● MODELUL 110

la pag. 31

Mărimi Burda 36, 38, 40, 42, 44, 46, 48

MATERIAL ȘI ACCESORII

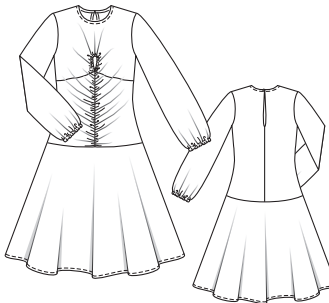

Prezentarea generală a tiparului

Linia albastră a tiparului, foaia C
Părțile tiparului de la 1 la 6

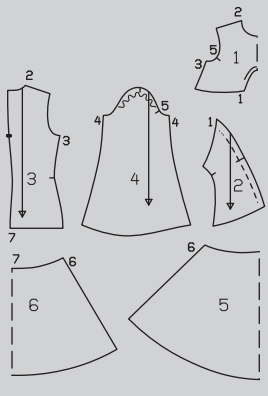
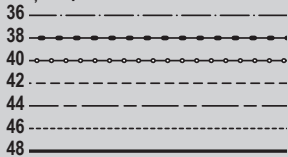

Recomandare pentru material: Utilizați doar materiale elastice din jersey.

Material original: Jersey cu elastan.

Accesorii: Elastic 1 cm (3/8 in) lățime:

Material necesar

Mărime	36 - 40	42 - 48
Lățimea materialului	cm	Material necesar (metri/yardzi)
Material	140 55	3,00 3¼ 3,10 ¾

mărimile 36, 44: 55 cm (22 in), mărimea 46, 48: 60 cm (24 in). Elastic de 0,5 cm (3/16 in) lățime și 18 cm (7 in) pentru toate mărimile. 1 nasture.

DECUPAREA BUCĂȚILOR DE MATERIAL

Părțile de tipar pe coală

Trasați părțile de tipar de pe coala de tipar. Urmați liniile și detaliile pentru modelul 110. Prindeți cu ace părțile tiparului pe material, după cum se indică în dispunerea tiparului. Marcați partea a direct pe material.

Rezerve pentru cusătură și tiv 1,5 cm (5/8 in) la toate cusăturile și marginile.

Măsurătorile pentru partea a includ rezerve.

- 1 față sus pe un pliu 1x
2 spate jos 2x

Bucăți tăiate pe măsură

Mărime	36	38	40	42	Lățime pentru toate mărimile (cm/in)
Lungime (cm / in)					
a	41,5 16%	42,5 16%	43,5 17%	44,5 17½	4 1½
Mărime	44	46	48	Lățime pentru toate mărimile (cm/in)	
Lungime (cm / in)					
a	45,5 17%	46,5 18%	47,5 18%	4 1½	

Decuparea

- 3 spate 2x
4 mânecă 2x
5 panou fustă față pe un pliu 1x
6 panou fustă spate pe un pliu 1x
a decolteu / bandă de dublură 1x

Pornire rapidă pentru profesioniști

- 1 Decupaj
2 Cusătura panoului din față
3 Centrul feței/increțțiți
4 Centrul spatelui/șliți
5 Cusăturile de la umăr
6 Decolteu
7 Cusăturile de pe lateral
8 Coaseți fusta
9 Mâneci
10 Atașarea mânecilor
11 Tiv
12 Bucă de ață

Dispunerea tiparului

Material

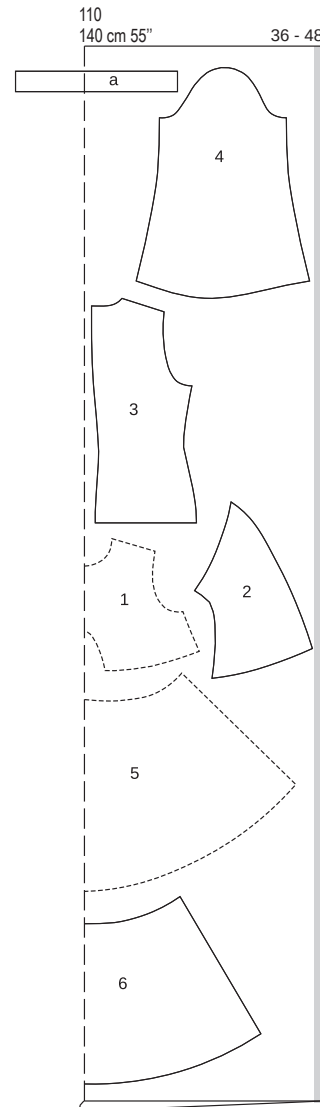

Decupați dintr-un strat dublu de material, cu fața îndreptată către interior. Decupați la sfârșit partea a dintr-un singur strat de material rămas.

ASAMBLARE

SFAT:

Realizați cusături pe materialele elastice cu o cusătură specială elastică sau la o setare îngustă în zigzag.

110 Decupaj

Tăiați rezervele de la marginile decupajului de pe partea superioară din față la 1 cm (3/8 in), aranjați și apăsați către interior. Coaseți așa cum este marcat pentru teaca elasticului. Folosiți un ac de siguranță pentru a introduce elasticul îngust și prindeți capetele cu ace în poziție pe rezerve.

2110 Cusături de pe panoul frontal

Prindeți cu ace cusătura de pe panoul lateral (cusătura numărul 1) și coaseți. Aranjați rezervele împreună și apăsați în sus.

3110 Centrul feței/increțțiți

Aranjați rezervele de la marginile din față. Pliati partea din față în jumătate pe lungime, cu fața către interior. Prindeți cu ace cusătura centrală și coaseți. Pentru a increțți, însălați la mașină (cu cea mai mare setare a cusăturii) de-a lungul cusăturii centrale din față. Apoi lăsați capetele lungi ale firului să atârne. Trageți firele pentru a increțti la o lățime finală, după cum urmează pentru mărimea 36: 29 cm (11 1/2 in), mărimea 38: 30 cm (12 in), mărimea 40: 31 cm (12 1/4 in), mărimea 42: 32 cm (12 3/4 in), mărimea 44: 33 cm (13 in), mărimea 46: 34 cm (13 1/2 in), mărimea 48: 35 cm (13 3/4 in). Înnoați capetele firelor. Apăsați rezervele pentru a fi deschise și coaseți aproape de fiecare parte a cusăturii.

4110 Șlițul din centrul spatelui

Prindeți cu ace cusătura din centrul spatelui, de la marginile inferioare la fermoar, cu fețele materialului dispuse față în față, și coaseți. Aranjați rezervele și apăsați pentru a fi deschise, continuând cu apăsarea rezervelor de la marginile șlițului spre interior, totul printr-o singură mișcare.

5110 Cusături la umăr

Așezați partea din față cu fețele materialului dispuse față în față împreună cu spatele. Prindeți cu ace cusăturile de la umăr și coaseți (cusătura numărul 2). Aranjați rezervele și apăsați pentru a fi deschise.

6110 Decolteu

Tăiați rezerva la marginea decolteului, la 1 cm (3/8 in). Pliati banda de dublură în jumătate pe lungime, cu dosul către interior. Prindeți cu ace și coaseți banda cu fețele materialului dispuse față în față împreună cu marginea decolteului, rezervele fiind mai lungi la șliț. Tăiați rezervele de cusătură. Întoarceți banda de dublură către interior, apăsați marginea. Întoarceți capetele benzii către interior. Tigheliți marginea, prinzând banda de dublură în interior.

7110 Cusăturile de pe lateral

Prindeți cu ace și realizați cusăturile de pe lateral ale părții de sus a articolului vestimentar, cu fețele materialului îndreptate față în față (cusătura numărul 3). Prindeți cu ace și realizați cusăturile de pe lateral ale fustei (cusătura numărul 6). Aranjați rezervele și apăsați pentru a fi deschise.

8110 Coaseți fusta

Prindeți fusta, cu fețele materialului dispuse față în față, împreună cu marginea inferioară a părții superioare a rochiei (cusătura numărul 7) și coaseți, privind cusăturile de pe lateral. Aranjați rezervele împreună și apăsați în sus.

9110 Mâneci

Pliati mânecile în jumătate pe lungime, cu fața îndreptată către interior. Prindeți cu ace cusăturile mânecilor (cusătura numărul 4) și coaseți. Aranjați rezervele și apăsați pentru a fi deschise. Apăsați rezervele tivului mânecii către interior și coaseți conform marcatului, lăsând o deschidere în cusătură mânecii pentru a introduce elasticul. Tăiați elasticul în 2 bucăți egale și utilizați un ac de siguranță pentru a-l introduce în teci. Coaseți capetele elasticului împreună pentru a potrivire

confortabilă. Coaseți deschiderea în cusătură.

10110 Atașați mânecile

Prindeți cu ace mânecile, cu fețele materialului dispuse față în față, împreună cu marginile găurii pentru mânecă și coaseți, slăbind ușor capul mânecii între *. Potrivii cusăturile mânecii și cusăturile laterale. Potrivii marcajele 5 pe față și pe mânecă. Potrivii marcajul de la capul mânecii cu cusătura de la umăr. Aranjați rezervele împreună și apăsați spre mânecă, la capul mânecii.

11110 Tiv

Aranjați rezerva tivului, apăsați către interior și coaseți.

12110 Bucle de ață

La șlițul din spate, realizați o buclă de ață pe o margine, întinzând 3-4 fire și acoperind strâns cu o cusătură manuală de butonieră. Adaptați mărimea buclei pentru a se potrivi nasturelui. Coaseți nasturele pe cealaltă margine pentru a se potrivi.

TOP MODELUL 111

la pag. 13

Mărimi Burda 36, 38, 40, 42, 44, 46, 48
Lungimea spatelui: aproximativ 63 cm (25 in)

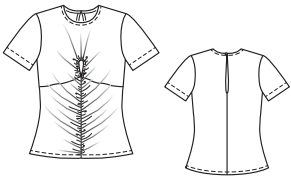

Prezentarea generală a tiparului

Linia albastră a tiparului, foaia C
Părțile tiparului de la 1 la 4

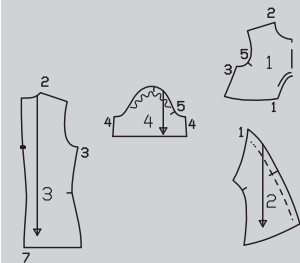
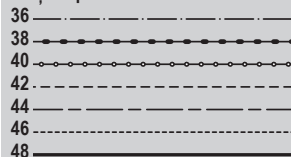

MATERIAL ȘI ACCESORII

Recomandare pentru material: Utilizați doar materiale elastice din jersey.

Material original: Jersey cu elastan.

Material necesar

Mărime	36 - 40	42 - 48
Lățimea materialului	cm in	Material necesar (metri/yarzi)
Material	140 55	1,10 1¼ 1,35 1½

Accesorii: Elastic 0,7 cm (1/4 in) lățime: 18 cm (7 ins) pentru toate mărimile. 1 nasture. Un ac dublu pentru mașina de cusut.

DECUPAREA BUCĂȚILOR DE MATERIAL

Părțile de tipar pe coală

Trasați părțile de tipar de pe coala de tipar. Urmați liniile și detaliile pentru modelul 111. Prindeți cu ace părțile tiparului pe material, după cum se indică în disponerea tiparului. Marcați partea a direct pe material.

Rezerve pentru cusătură și tiv Cusături și margini 1,5 cm (5/8 in), tiv și tivul mânecii 3 cm (1 1/4 in). Măsurătorile pentru partea a includ rezerve.

- 1 partea superioară din față pe un pliu 1x
- 2 partea de jos din față 2x

Disponerea tiparului

Material

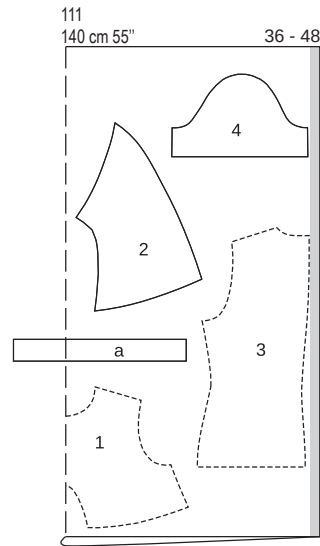

Decupați dintr-un strat dublu de material, cu fața îndreptată către interior. Decupați la sfârșit partea a dintr-un singur strat de material rămas.

Bucăți tăiate pe măsură

Mărime	36	38	40	42	Lățime pentru toate mărimile (cm/in)
	Lungime (cm/in)				
a	41,5 16%	42,5 16¼	43,5 17%	44,5 17½	4 1½
Mărime	44	46	48		Lățime pentru toate mărimile (cm/in)
	Lungime (cm/in)				
a	45,5 17%	46,5 18¼	47,5 18¾	4 1½	

Decuparea

- 3 spate 2x
- 4 mânecă 2x
- a decolteu / bandă de dublură 1x

ASAMBLARE

Pornire rapidă pentru profesioniști

- 1 Decupaj
- 2 Cusătura panoului din față
- 3 Centrul feței/încrețiți
- 4 Centrul spatelui/șliț
- 5 Cusăturile de la umăr
- 6 Decolteu
- 7 Cusăturile de pe lateral
- 8 Mâneci
- 9 Atașați mânecile
- 10 Tiv
- 11 Bucle de ață

SFAT:

Realizați cusături pe materialele elastice cu o cusătură specială elastică sau la o setare îngustă în zigzag. Coaseți marginile de la tivul decolteului și tivurile mânecii cu acul dublu al mașinii de cusut pentru a păstra marginile elastice.

11111 Decupaj

Tăiați rezervele de la marginile decupațiului de pe partea superioară din față la 1 cm (3/8 in), aranjați și apăsați către interior. Coaseți așa cum este marcat pentru teaca elasticului. Folosiți un ac de siguranță pentru a introduce elasticul îngust în teacă și prindeți capetele cu ace în poziție pe rezerve.

2111 Cusături de pe panoul frontal

Prindeți cu ace cusătura de pe panoul lateral (cusătura numărul 1) și coaseți. Aranjați rezervele împreună și apăsați în sus.

3111 Centrul feței/încrețiți

Aranjați rezervele de la marginile din față. Pliati partea din față în jumătate, cu fața către interior. Prindeți cu ace cusătura centrală și coaseți. Pentru a încreți, însășiți la mașină (cu cea mai mare setare a cusăturii) de-a lungul cusăturii din față. Apoi lăsați capetele lungi ale firului să atârne.

Trageți firele pentru a încreți la o lățime finală, după cum urmează pentru mărimea 36: 29 cm (11 1/2 in), mărimea 38: 30 cm (12 in), mărimea 40: 31 cm (12 1/4 in), mărimea 42: 32 cm (12 3/4 in), mărimea 44: 33 cm (13 in), mărimea 46: 34 cm (13 1/2 in), mărimea 48: 35 cm (13 3/4 in). Înnotați capetele firelor. Apăsați rezervele pentru a fi deschise și coaseți aproape de fiecare parte a cusăturii.

4111 Centrul spatelui/șliț

Prindeți cu ace cusătura din centrul spatelui, de la marginile inferioare la fermoar, cu fețele materialului dispuse față în față, și coaseți. Aranjați rezervele și apăsați pentru a fi deschise, continuând cu apăsarea rezervelor de la marginile șlițului spre interior, totul printr-o singură mișcare.

5111 Cusăturile de la umăr

Așezați părțile din față, cu fețele materialului dispuse față în față, împreună cu spatele. Prindeți cu ace și realizați cusăturile umărului (cusătura numărul 2). Aranjați rezervele și apăsați pentru a fi deschise.

6111 Decolteu

Tăiați rezerva la marginea decolteului, la 1 cm (3/8 in). Pliati banda de dublură în jumătate pe lungime, cu dosul către interior. Prindeți cu ace și coaseți banda cu fețele materialului dispuse față în față împreună cu marginea decolteului, rezervele fiind mai lungi la șliț. Tăiați rezervele de cusătură. Întoarceți banda de dublură către interior, apăsați marginea. Întoarceți capetele benzii către interior. Tigheliți marginea, prinzând banda de dublură în interior.

7111 Cusăturile de pe lateral

Prindeți cu ace și realizați cusăturile de pe lateral, cu fețele materialului îndreptate față în față (cusătura numărul 3). Aranjați rezervele și apăsați pentru a fi deschise.

8111 Mâneci

Pliati mânecile în jumătate pe lungime, cu fața îndreptată către interior. Prindeți cu ace cusăturile mânecilor (cusătura numărul 4) și coaseți. Aranjați rezervele și apăsați pentru a fi deschise. Aranjați rezervele pentru tivul mânecii, apăsați către interior și utilizați acul dublu de mașină pentru a coase de pe fața materialului.

9111 Atașați mânecile

Prindeți cu ace mânecile de găurile pentru mânecă, cu fețele materialului dispuse față în față, și coaseți, slăbind ușor capul mânecii între *. Potrivii cusăturile mânecii și cusăturile laterale. Potrivii marcajele 5 pe față și pe mânecă. Potrivii marcajul de la capul mânecii cu cusătura de la umăr. Aranjați rezervele împreună și apăsați spre mânecă, la capul mânecii.

10111 Tiv

Aranjați rezerva tivului și apăsați către interior. Lucrați pe fața materialului și utilizați un ac dublu pentru mașina de cusut pentru a coase tivul.

11111 Bucle de ață

La șlițul din spate, realizați o buclă de ață întinzând 3-4 fire și acoperind strâns cu o cusătură manuală de butonieră. Adaptați mărimea buclei pentru a se potrivi nasturelui. Coaseți nasturele pe cealaltă margine pentru a se potrivi.

PANTALONI ●●● MODELELE 112, 113

Modelul 112 de la pag. 29

Modelul 113 de la pag. 10

Mărimi Burda 36, 38, 40, 42, 44, 46, 48

112 Lungimea pantalonilor 110 cm (43 1/2 in)

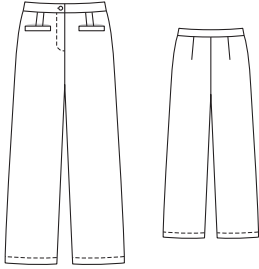

113 Lungimea pantalonilor 89 cm (35 in)
Tiv 56 - 64 cm (22 1/4 - 25 1/4 in)

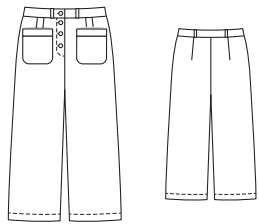

Prezentarea generală a tiparului

Linia roșie a tiparului, foaia D
Părțile de tipar de la 1 la 8

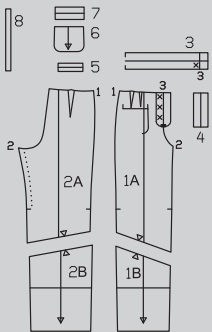
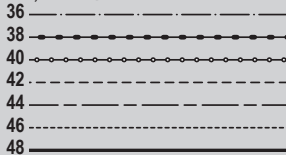

Tiv 54 - 61 cm (21 - 24 in)

MATERIAL ȘI ACCESORII

Recomandare pentru material: Material

Material necesar

Mărime	36 - 48
Lățimea materialului in	Material necesar (metri/yardzi)
112 140	2,50
Material 55	2 3/4
113 140	2,00
Material 55	2 1/2

pentru pantalonii. **Material original 112:** Amestec de in. **113:** Denim.

Accesorii 112, 113: Interfață fuzibilă. **112:** fermoar, 16 cm (6 1/2 in) lungime. 1 nasture. **113:** 4 nasturi pentru blugi aplicați prin ciocănire.

DECUPAREA BUCĂȚILOR DE MATERIAL

Părțile de tipar pe coală

Trasați părțile de tipar de pe coala de tipar. Lipiți părțile 1A și 1B și, de asemenea, 2A și 2B împreună pe liniile de îmbinare. Urmați liniile și detaliile pentru modelele 112 și 113. **113:** Linia marcată în centrul feței de pe partea 1 pentru marcajele de butonieră X este pentru mărimea 36. Pentru celelalte mărimi, marcați centrul feței și X-urile la fel, conform liniilor aferente mărimii. Prindeți cu ace părțile tiparului pe material, după cum se indică în dispunerea tiparului.

Rezerve pentru cusătură și tiv Cusături și margini 1,5 cm (5/8 in), tiv 4 cm (1 5/8 in), cu excepția părții 8 (rezervele sunt deja incluse).

Disponerea tiparului 112
Material

112
140 cm 55" 36 - 48

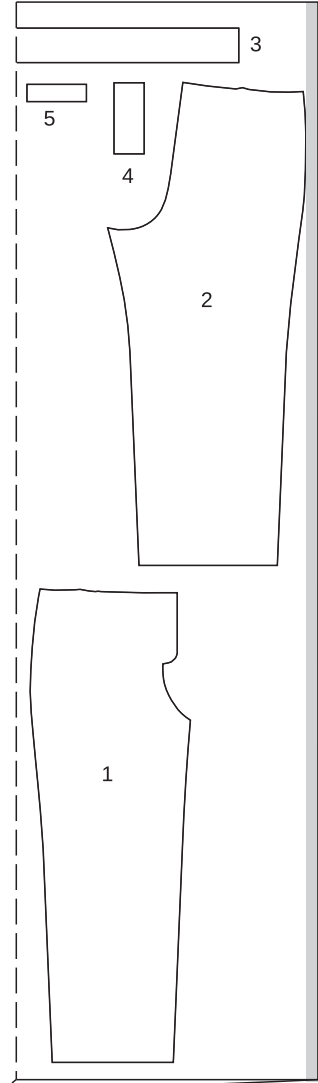

Disponerea tiparului 113
Material

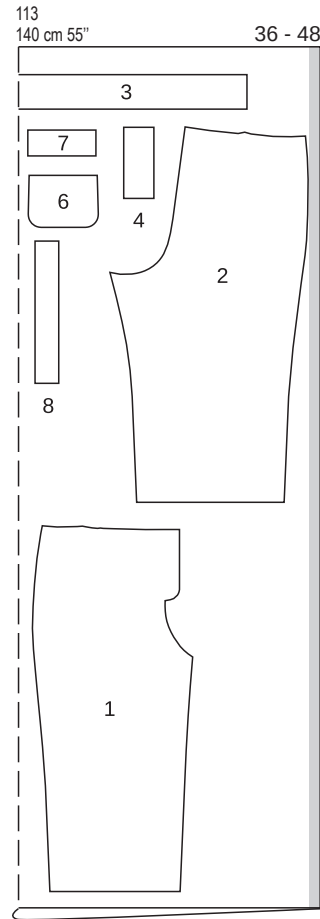

Tăiați dintr-un strat dublu de material, cu fața orientată către interior.

Decuparea: Părțile de tipar 112, 113

112, 1131	partea din față a pantalonilor	2x
112, 1132	partea din spate a pantalonilor	2x
112, 1133	talie pe un pliu	1x
112, 1134	întărire pe dedesubt	1x
1125	bordură	2x
1136	buzunar	2x
1137	bandă pentru buzunar	2x
1138	bandă pentru suporturile curelei	1x

Interfațarea Călcați cu fierul de călcat părțile 3, 4, 5 și 7 (dosul materialului). **113:** Pe părțile din față ale pantalonilor, călcați interfațarea pe dublurile față în față.

112, 113 Pornire rapidă pentru profesioniști

- 112, 113 Pense
- 112 Buzunare false
- 113 Coaseți buzunarele
- 112, 113 Cusături de pe lateral/cusăturile de pe interiorul cracului
- 112, 113 Cusătură centrală
- 112, 113 Șliț față
- 112 Fermoar
- 112, 113 Tigheliți șlițul
- 112, 113 Întăritură pe dedesubt
- 113 Suporturi de curea
- 112, 113 Betelie
- 112, 113 Coaseți suporturile de curea
- 112, 113 Tiv
- 112, 113 Butoniere/nasturi

ASAMBLARE

1 112, 113 Pense
Coaseți pensele pe părțile din față și din spate ale pantalonilor și apăsați spre centru.

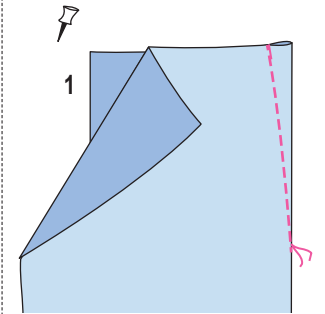

2 112 Buzunare false
Pliți bordura (partea 5) în jumătate pe linia de pliere, cu fața îndreptată către interior. Coaseți marginile laterale pentru a le închide. Tăiați rezervele de cusătură. Întoarceți bordura și apăsați. Aranjați împreună marginile deschise. Coaseți bordurile așa cum este marcat pe părțile din față ale pantalonilor, cu bordurile îndreptate în jos (2a). Apăsați manșetele în sus. Coaseți aproape de marginile laterale (2b).

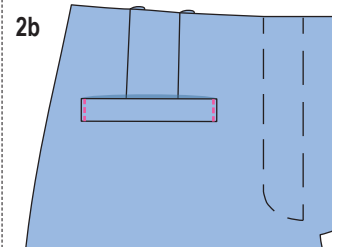
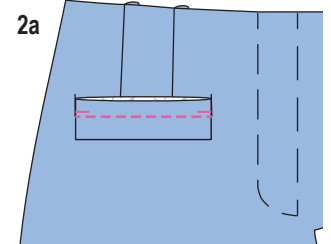

3 113 Coaseți buzunarele

Coaseți banda buzunarului cu fețele materialului dispuse față în față împreună cu marginea de sus a buzunarului. Apăsăți rezervele de cusătură pe bandă. Aranjați rezerva de la cealaltă margine lungă a benzii și de la buzunar. Pliati banda pe linia de pliure cu fața îndreptată către interior. Coaseți marginile laterale ale benzii pentru a fi închise (3a). Tăiați rezervele de cusătură și continuați să tăiați rezervele de la buzunar la 7 mm (1/4 in). Întoarceți banda și apăsați. Apăsăți rezervele de la buzunar spre interior. Tigheliți aproape de cusătura de îmbinare a benzii și marginea superioară. Prindeți cu ace buzunarele pe părțile frontale ale pantalonilor la liniile de alipire și coaseți aproape de margini.

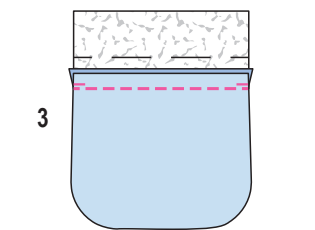

3

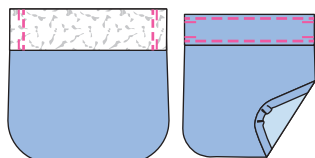

3a

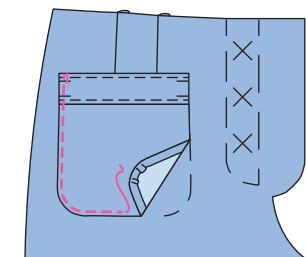

4 112, 113 Cusăturile de pe lateral/cusăturile din interiorul cracului

Așezați părțile din față ale pantalonilor cu fețele materialului dispuse față în față împreună cu părțile din spate ale pantalonilor. Prindeți cu ace cusăturile laterale (cusătura numărul 1). Întindeți marginea din spate a cracului pentru a se potrivi cu marginea interioară din față a cracului. Prindeți cu ace cusăturile din interiorul cracului (cusătura numărul 2), potrivit marcajele la nivelul genunchiului. Coaseți. Aranjați rezervele de cusătură și apăsați pentru a fi deschise.

5 112, 113 Cusătura centrală

Întoarceți un crac al pantalonului. Așezați un crac al pantalonului în celălalt, cu fețele materialului dispuse față în față, potrivit marcajele la nivelul genunchiului. Realizați cusătura centrală din față, sub marcajul pentru șliț și continuați să realizați cusătura centrală pe spate, până la capăt. Aranjați rezervele de cusătură. Apăsăți rezervele cusăturii centrale pentru a fi deschise în spate, spre începutul curbei. Nu apăsați rezervele de cusătură pentru a fi plate, de-a lungul curbei.

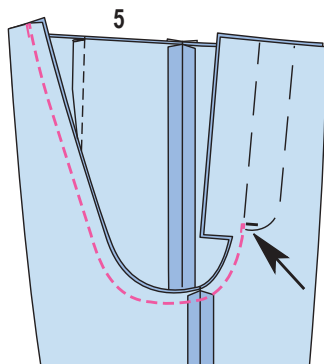

5

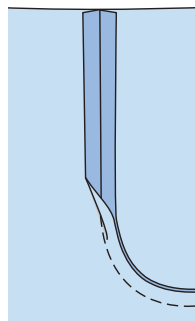

6 112, 113 Șlițul din față

Apăsăți către interior dublura față în față de pe partea din dreapta față a pantalonilor, de-a lungul centrului feței.

Apăsăți dublura de pe partea stângă a feței pantalonilor spre interior, dar lăsați 7 mm (1/4 in) în afară pentru întărirea de pe dedesubt (săgeată).

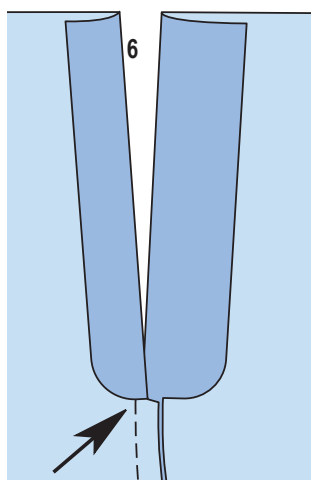

6

7 112 Fermoar

Însălați marginea din stânga a deschiderii la banda de fermoar aproape de dinții fermoarului. Apoi folosiți piciorușul de fermoar al mașinii de cusut pentru a coase. Dinții fermoarului încep la linia marcată a cusăturii din marginea superioară a pantalonilor.

Închideți fermoarul. Prindeți cu ace deschiderea în poziție închisă, potrivit centrele (7a). Lucrați din interior pentru a prinde cu ace dublura la banda de fermoar, la marginea din dreapta a deschiderii, fără a prinde partea de pantalon. Coaseți dublura la banda de fermoar.

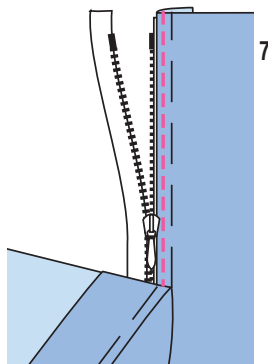

7

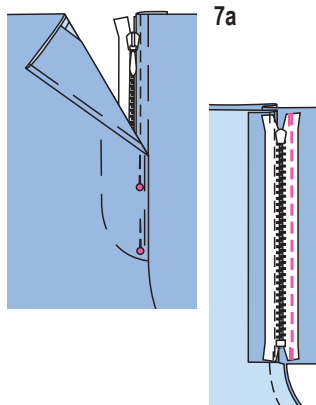

7a

8 112, 113 Tigheliți șlițul

Lucrați din exteriorul articolului vestimentar pentru a tigheliți partea din dreapta a feței pantalonilor pe linia de cusătură marcată, prinzând dublura.

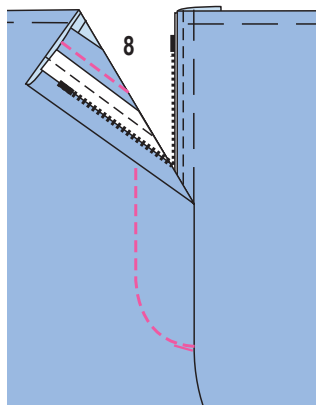

8

9 112, 113 Întărirea pe dedesubt

Pliati partea de întăritură pe dedesubt pe linia de pliure, cu fața îndreptată către interior. Coaseți peste marginile de jos. Întoarceți întărirea de pe dedesubt și apăsați. Aranjați împreună marginile deschise. Prindeți marginea aranjată a întăriturii de pe dedesubt sub banda de fermoar și marginea din stânga a șlițului. Coaseți întărirea de pe dedesubt aproape de margine și în linia de cusătură pentru fermoar (9a). Lucrați din interior pentru a coase partea de jos a întăriturii de pe dedesubt de dublura față în față (9b). Ilustrația prezintă modelul 112.

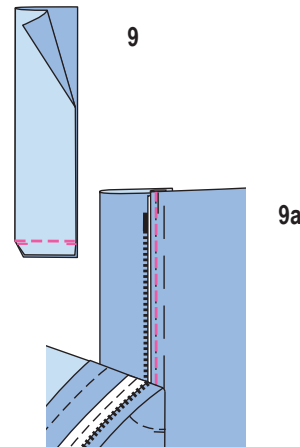

9

9a

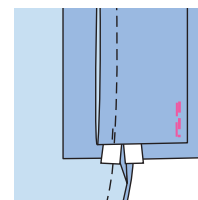

9b

10 113 Suporturi de curea

Aranjați marginile lungi ale benzii pentru suporturile de curea și apăsați-le, unul după altul, pe dosul materialului, la 5 mm (3/16 in). Realizați un tighel aproape de margini. Tăiați banda în 4 părți egale pentru suporturile de curea. Coaseți un suport de curea pe marginea superioară a pantalonilor, în față, la 4 cm (1 5/8 in) de fiecare pensă și în spate, peste fiecare pensă (10a).

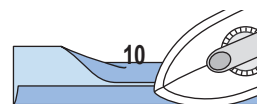

10

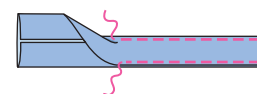

10a

11 112, 113 Betelie

Prindeți cu ace betelia, cu fețele materialului dispuse față în față, împreună cu marginea superioară a pantalonilor, potrivit centrele (cusătura numărul 3). Prindeți cu ace și coaseți capătul din stânga al beteliei de întărirea de dedesubt. Apăsăți rezervele de cusătură pe betelie, apăsați rezerva de la cealaltă margine lungă a beteliei spre interior. Pliati betelia în afară pe linia de pliure. Coaseți de-a lungul capetelor frontale ale beteliei (11a). Întoarceți betelia spre interior și prindeți cu ace peste cusătura de îmbinare. Coaseți cu tighel betelia aproape de margini, prinzând marginea interioară (11b).

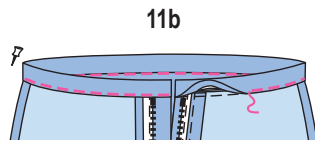
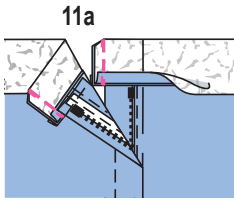
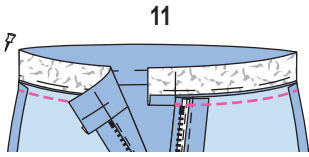

12 Coaseți suporturile de curea în sus. Înțoarceți capetele, prindeți-le cu ace pe marginea superioară a beteliei și coaseți aproape de margine.

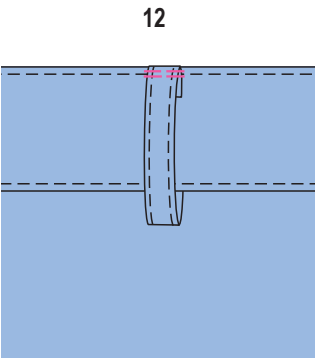

13 112, 113 Tiv
Aranjați rezerva tivului, apăsați către interior și coaseți.

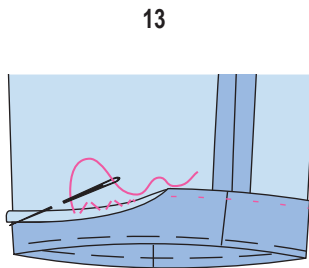

14 112, 113 Butoniere/nasturi
Realizați o butonieră în diagonală, pe capătul din dreapta al beteliei, așa cum este marcat. Pentru modelul 113, realizați de asemenea, butonierele în diagonală pe partea din dreapta a pantalonilor, după cum este marcat. Adaptați mărimea butonierelor pentru a se potrivi nasturilor. Coaseți sau bateți cu ciocanul nasturile și nasturii de la capătul stâng al beteliei și de pe partea stângă a pantalonilor.

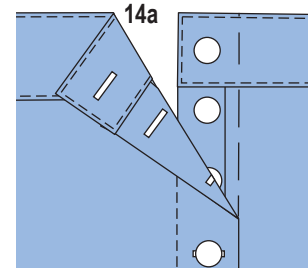
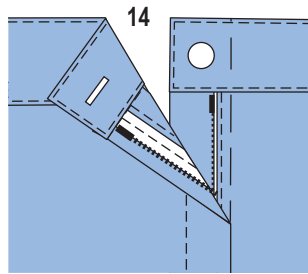

VESTĂ ●●●● MODELELE 114, 115

Modelul 114 de la pag. 33

Modelul 115 de la pag. 8

Mărimi Burda 36, 38, 40, 42, 44, 46, 48

114 Lungimea spatelui aproximativ 71 cm (28 in)

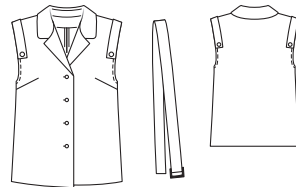

115 Lungimea spatelui aproximativ 63 cm (25 in)

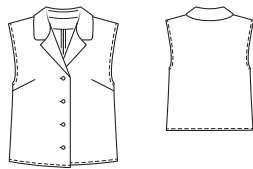

MATERIAL ȘI ACCESORII

Recomandare de material: materiale ușoare pentru jachete sau bluze

Material original, 114: Material din poliester încrețit, **115** Viscoză-mătase artificială cu imprimeu

Materialul necesar 114, 115

Mărime	36 - 40	42 - 48
Lățimea materialului cm in		
114 Mate- rial	140 55	2,10 2¼
115 Mate- rial	140 55	1,55 1¾
		2,20 2½
		1,65 1¾

Accesorii 114, 115: Interfață fuzibilă. Bandă de întărire, 1 cm (3/8 in) lățime: mărimile: 36, 38: 1,10 m (1 1/4 yarzi), mărimile 40: 1,20 m (1 3/8 yarzi), mărimile 42 - 46: 1,25 m (1 1/2 yarzi), mărimile 48: 1,30 m (1 1/2 yarzi). **114:** 6 Nasturi. 2 inele

Prezentarea generală a tiparului

Tipar extra umbrat în roz
Foaia A Părțile tiparului 1, 6 și 7 Foaia B Părțile tiparului de la 2 la 5

36
38
40
42
44
46
48

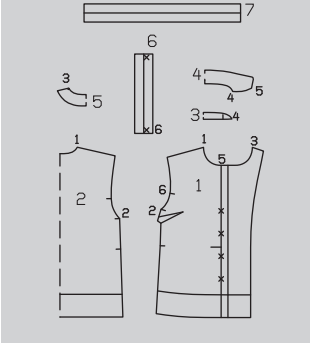

în forma literei D, lățime bară 3 cm (1 1/4 in). **115:** 4 Nasturi.

DECUPAREA BUCĂȚILOR DE MATERIAL

Părțile de tipar pe coală

Trasați părțile de tipar de pe coala de tipar. Urmăriți liniile și detaliile pentru modelele 114 și 115. Poziția nasturelui X de pe partea 6 este marcată pentru mărimea 36.

Disponerea tiparului 114

Material

114
140 cm 55"

36 - 48

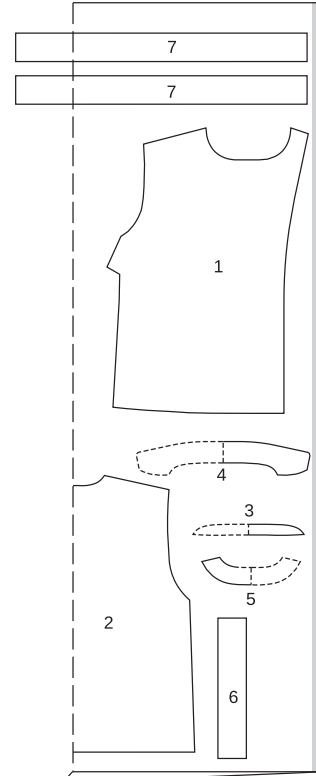

Pentru celelalte mărimi, modificați marcajul X conform liniilor aferente mărimii. Prindeți cu ace părțile tiparului pe material, după cum se indică în dispunerea tiparului.

Disponerea tiparului 115

Material

115
140 cm 55"

36 - 48

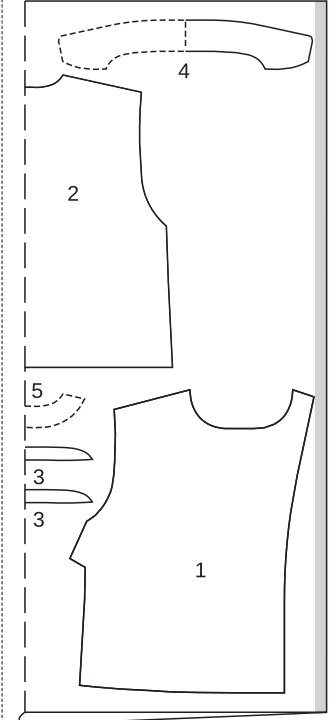

Tăiați dintr-un strat dublu de material, cu fața îndreptată spre interior. Tăiați la sfârșit partea 7 dintr-un singur strat de material rămas.

Decuparea

Părțile de tipar 114, 115

Rezerve pentru cusătură și tiv 1,5 cm (5/8 in) pentru cusături și margini, 4 cm (1 5/8 in) pentru tiv la modelul 114 și 2 cm (3/4 in) la modelul 115.

114, 1151 față cu dublură față în față 2x
114, 1152 spate pe un pliu 1x
114, 1153 bandă de guler pe un pliu 2x
114, 1154 guler pe un pliu 2x
114, 1155 dublură spate pe un pliu 1x
1146 bandă de mânecă 2x
1147 curea 2x

Interfațarea Călcați cu fierul de călcat partea 1 (doar pe dublura față în față, până la linia de pliere), precum și părțile 3, 4 (1x), 5, 6 și 7 (dosul materialului).

114, 115 Pornire rapidă pentru profesioniști

- 114, 115 1 Pense
- 114, 115 2 Cusăturile de la umăr
- 114 3 Asamblați benzile mânecilor
- 114 4 Însălați benzile mânecilor
- 114, 115 5 Găuri pentru mâneci
- 114, 115 6 Cusăturile de pe lateral
- 114 7 Tiv
- 115 8 Tiv
- 114, 115 9 Guler/revere
- 114, 115 10 Dublură/revere
- 114, 115 11 Butoniere/nasturi
- 114 12 Fixați benzile mânecii
- 114 13 Curea

ASAMBLARE

1 114, 115 Pense

Coaseți pensele din față și apăsați către partea de jos.

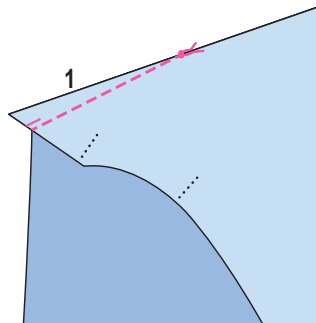

2 114, 115 Cusăturile de la umăr

Așezați părțile din față cu fețele materialului dispuse față în față împreună cu spatele. Prindeți cu ace cusăturile de la umeri (cusătura numărul 4) și coaseți, slăbind marginile din spate ale umerilor. Aranjați rezervele de cusătură și apăsați pentru a fi deschise.

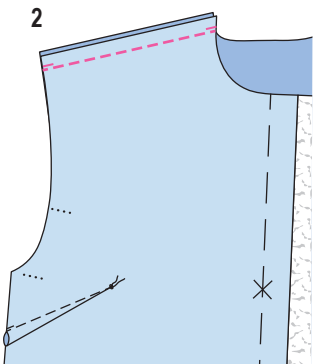

3 114 Asamblați benzile mânecilor

Pliati fiecare parte de bandă în jumătate pe linia de pli, cu fața îndreptată către interior. Coaseți peste capete. Taiati rezervele de cusătură și tăiați colțurile în unghi. Întoarceți benzile și apăsați marginile. Însălați împreună marginile deschise ale benzilor.

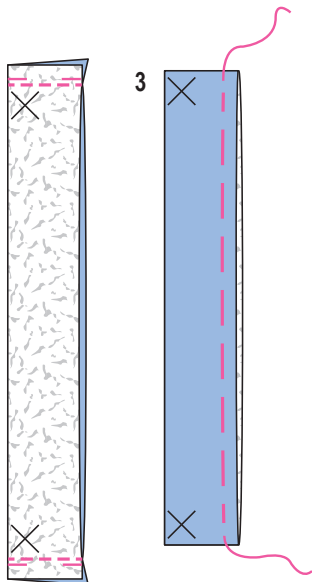

4 114 Însălați benzile mânecilor

Însălați benzile la marginile găurii pentru mânecă între marcaje (cusătura numărul 6). Benzile se află pe părțile din față și din spate, rezervele se află una peste alta.

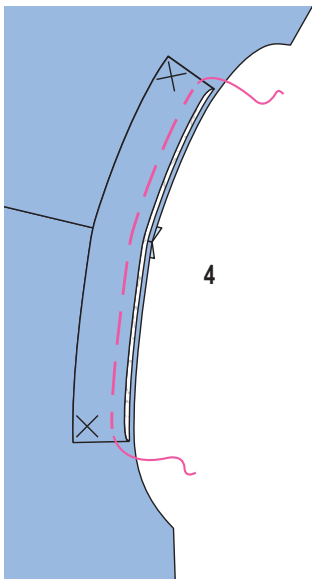

5 114, 115 Găuri pentru mâneci

Pliati banda de întărire în jumătate pe lungime și apăsați. Taiati banda de întărire în două bucăți egale, după cum urmează pentru mărimea 36: 36: 56 cm (22 1/2 in), mărimea 38: 57,5 cm (23 in), mărimea 40: 58,5 cm (23 1/4 in), mărimea 42: 60,5 cm (23 1/2 in), mărimea 44: 61 cm (24 in), mărimea 46: 62,5 cm (24 1/2 in), mărimea 48: 64 cm (25 in) lungime. Taiati rezervele de cusătură la marginea decolteului, la 1 cm (3/8 in). Prindeți cu ace benzile de întărire pliate de-a lungul marginilor găurii pentru mânecă (marginile deschise pe marginea rezervei de cusătură) și coaseți la 1 cm (3/8 in) lățime. Prindeți în interior banda pentru modelul 114. Întoarceți benzile de întărire către interior și apăsați marginile. Coaseți un tighel la marginile găurii pentru mânecă, la 7 mm (1/4 in) lățime, prinzând benzile de întărire. 114: NU prindeți banda în interior.

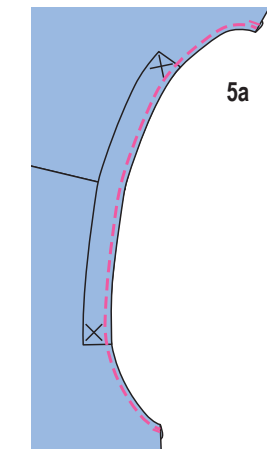
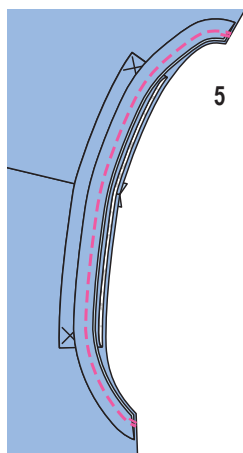

6 114, 115 Cusăturile de pe lateral

Așezați părțile din față cu fețele materialului dispuse față în față împreună cu spatele. Prindeți cu ace cusăturile laterale și coaseți (cusătura numărul 2). Aranjați rezervele de cusătură și apăsați pentru a fi deschise.

7 114 Tiv

Aranjați rezerva pentru tiv, apăsați către interior și coaseți lejer manual.

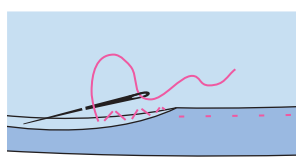

8 115 Tiv

Apăsați rezerva pentru tiv către interior, întoarceți către interior jumătate de lățime și coaseți.

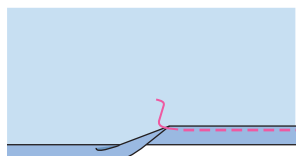

9 114, 115 Guler/revere

Coaseți fiecare parte a benzii de guler, cu fețele materialului dispuse față în față, împreună cu părțile de guler (cusătura numărul 4). Taiati rezervele de cusătură la 5 mm (3/16 in) și apăsați-le pentru a fi deschise. Coaseți

cu tighel aproape de fiecare parte a cusăturii. Așezați părțile gulerului cu fețele materialului dispuse față în față și coaseți marginile exterioare împreună. Taiati rezervele de cusătură și tăiați colțurile în unghi. Întoarceți gulerul și apăsați. Însălați marginile de îmbinare a gulerului împreună și însălați marginea decolteului (cusătura numărul 5) (9c).

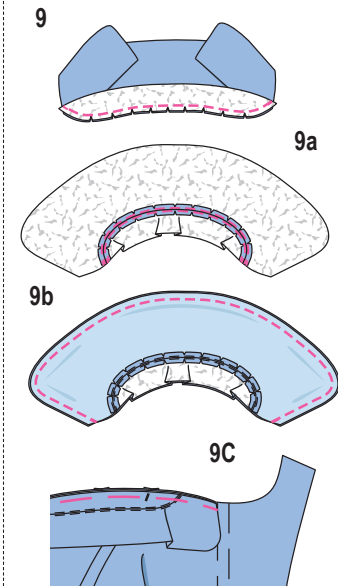

10 114, 115 Dublură/revere

Coaseți dublura din spate, cu fețele materialului dispuse față în față, împreună cu dublurile față în față frontale (cusătura numărul 3) = cusăturile de la umăr. Apăsați rezervele de cusătură pentru a se deschide (10). Aranjați marginea dublurii exterioare. Așezați dublurile față în față frontale în afară pe linia marcată „pliu dublură”. Prindeți cu ace fețele dublurii împreună cu marginea decolteului, privind cusăturile de la umăr. Coaseți de la marginea din față, prinzând gulerul în interior (10a). Întoarceți dublurile către interior, apăsând marginile frontale și cusătura de îmbinare a gulerului. Coaseți manual marginea interioară a dublurii la rezervele cusăturilor de la umeri. Coaseți manual dublurile la tiv, pe rezerva de tiv (10b).

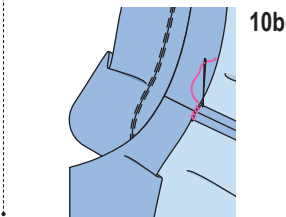
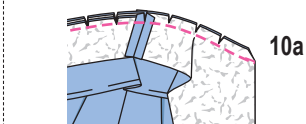
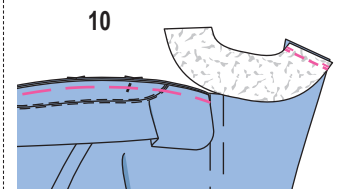

11 114, 115 Butoniere/nasturi
Realizați butonierele pe diagonală, conform marcajelor de pe partea din dreapta a feței. Coaseți nasturii în față pe stânga pentru se potrivi cu butonierele.

12 Fixați 114 Asigurați banda mânecii
Țineți benzile de mâneci în poziție, în față și în spate, cosând un nasture pe fiecare dintre ele, străpungând toate straturile de material.

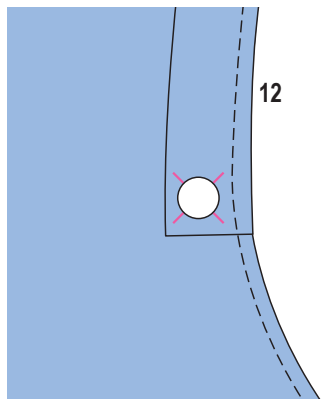

13 114 Curea
Coaseți capetele curelei împreună, cu fețele materialului dispuse față în față, pentru a forma o bandă lungă. Apăsăți rezervele de cusătură pentru a se deschide. Pliati cureaua în jumătate pe lungime, cu fața materialului orientată către interior. Coaseți împreună marginile pe lungime și peste un capăt. Taiati rezervele de cusătură și tăiați colțurile în unghi. Întoarceți cureaua. Așezați capătul deschis al curelei în jurul ambelor inele în formă de D până la partea inferioară a curelei, întoarceți către interior și coaseți (13a).

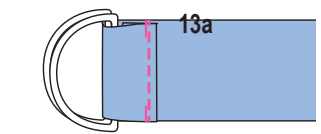
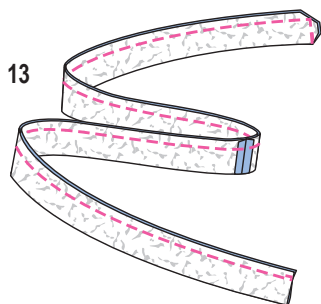

PANTALONI ●●● MODELUL 116

la pag. 35
Mărimi Burda 36, 38, 40, 42, 44, 46
Exterior crac 117 cm (46 in)
Tiv 55 - 60 cm (23 - 24 in)
Pantalonii stau deasupra taliei

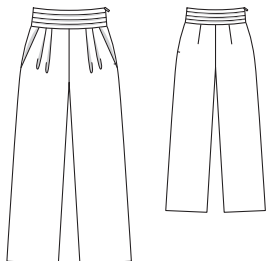

Prezentarea generală a tiparului

Linia albastră a tiparului, foaia D
Părțile tiparului de la 21 la 28

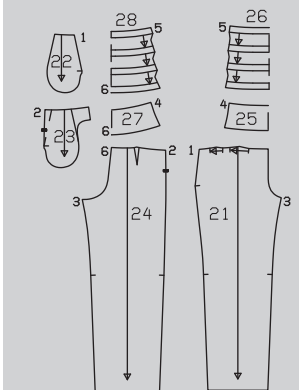
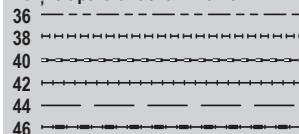

MATERIAL ȘI ACCESORII

Recomandare pentru material: Materiale ușoare pentru pantaloni.

Material necesar

Mărime	36 - 46
Lățimea materialului	cm in
Material	Material necesar (metri/yardzi)
140 55	2,70 3

Material original: Material în diagonală din viscoză.

Accesorii: Interfață fuzibilă. 1 fermoar invizibil, cu o lungime de 22 cm (9 in) și un picior presor special.

DECUPAREA BUCĂȚILOR DE MATERIAL

Părțile de țipar pe coală
Trasați părțile de țipar de pe coala de țipar.

Disponerea țiparului

Material

116
140 cm 55" 36 - 46

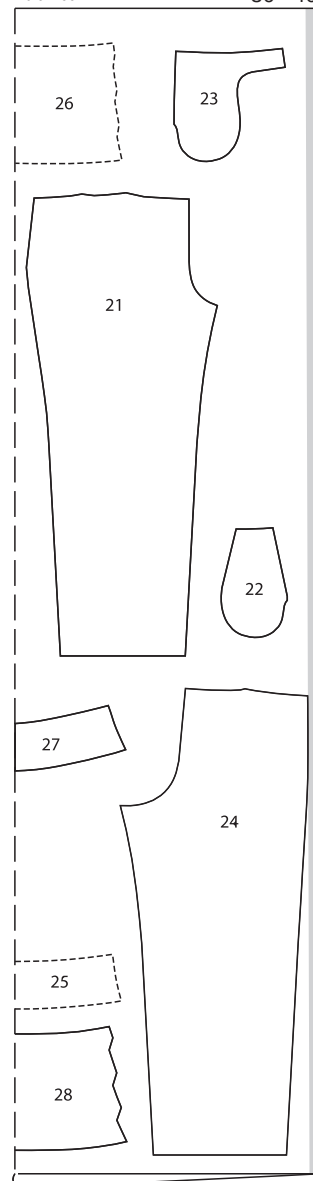

Tăiați dintr-un strat dublu de material, cu fața orientată către interior.

Prindeți cu ace părțile țiparului pe material, după cum se indică în disponerea țiparului.

Decuparea

Rezerve pentru cusătură și tiv Cusătură și margini 1,5 cm (5/8 in), tiv 4 cm (1 5/8 in).
21 partea din față a pantalonilor 2x
22 parte de buzunar 2x
23 parte bridei pentru șold 2x
24 partea din spate a pantalonilor 2x
25 betelia interioară din față pe un plu 1x
26 parte de pliseu față pe un plu 1x
27 betelia interioară din spate, pe un plu 1x
28 parte de pliseu spate pe un plu 1x

Pornire rapidă pentru profesioniști

- 1 Pense
- 2 Pliseuri:
- 3 Buzunare în brida de șold
- 4 Cusătura din dreapta/cusăturile de pe interiorul cracului
- 5 Cusătura centrală
- 6 Părți de pliseu/betelia interioară
- 7 Fermoar invizibil
- 8 Cusătura din stânga
- 9 Betelia interioară
- 10 Tiv

Interfațarea Călcați cu fierul de călcat părțile 25 și 27 (dosul materialului).

ASAMBLARE

1 116 Pense
Coaseți pensele pe părțile din spate ale pantalonilor și apăsați spre centru.

2 116 Pliseuri
Așezați pliseurile pe părțile din față ale pantalonilor, în direcția săgeții, și însăilați la marginea superioară.

3 116 Buzunare la brida de șold
Coaseți părțile de buzunar, cu fețele materialului dispuse față în față, împreună cu marginile deschiderii buzunarului pe părțile frontale ale pantalonilor (cusătura numărul 1). Așezați partea de buzunar către lateral, peste rezerva de cusătură și coaseți la rezervele de cusătură, aproape de cusătură de îmbinare; citiți „Sfatul util” - Coaserea buzunarului la rezerve - la sfârșitul suplimentului pentru cusut. Întoarceți părțile de buzunare către interior și apăsați. Prindeți cu ace marginile deschiderii buzunarului la părțile bridei laterale a șoldului la liniile de alipire. Coaseți împreună părțile buzunarului pe interior. Aranjați părțile pentru buzunare și părțile bridei, însăilați pe dedesubtul părților din față ale pantalonilor.

4 116 Cusătura din dreapta/cusăturile din interiorul cracului
Realizați cusătura din dreapta/cusăturile din interiorul cracului (cusăturile numerele 2 și 3). Aranjați rezervele de cusătură și apăsați pentru a fi deschise.

5 116 Cusătura centrală
Prindeți cu ace cusătura centrală, cu fețele materialului îndreptate față în față, potrivit cusăturile din interiorul cracului. Coaseți. Aranjați rezervele de cusătură și apăsați pentru a fi deschise, de la marginile superioare până la începutul curbei. Nu apăsați rezervele de cusătură pentru a fi plate, de-a lungul curbei.

6 116 Părțile de pliseu/betelia interioară
Pe părțile de pliseu din față și din spate, prindeți cu ace liniile de pliere și liniile de alipire legate între ele fiecare cu o săgeată. Coaseți împreună la o setare de cusătură lungă. Așezați pliseurile în direcția săgeții și apăsați. Însăilați pliseurile la marginile laterale. Realizați cusătura de pe lateral din dreapta pe părțile de pliseu (cusătura numărul 5), precum și cusătura din dreapta pe betelii (cusătura numărul 4) (Important: Realizați cusăturile în oglindă). Apăsăți rezervele de cusătură pentru a se deschide. Aranjați marginea inferioară a beteliei. Prindeți cu ace partea de pliseu, cu fețele materialului dispuse față în față, împreună

ună cu marginea superioară a pantalonilor (cusătura numărul 6), potrivit cusăturile laterale. Apăsați rezervele de cusătură pe partea de pliseu.

7116 Fermoar invisibil

Introduceți fermoarul invisibil la marginile deschiderii din stânga; citiți „Sfatul util” - Fermoare invisibile - la sfârșitul suplimentului pentru cusut. Dinții fermoarului încep la marginea superioară marcată a părților de pliseu.

8116 Cusătura din stânga

Realizați cusătura din stânga, de la marginile inferioare până la fermoar. Aranjați rezervele de cusătură și apăsați pentru a fi deschise.

9116 Betelia interioară

Coaseți betelia interioară, cu fețele materialului dispuse față în față, împreună cu marginea superioară a părții de pliseu, potrivit cusăturile din partea dreaptă. Apăsați rezervele pe betelie și coaseți aproape de cusătura de îmbinare. Întoarceți căptușeala către interior și apăsați marginea superioară. Apăsați rezervele de la marginile înguste ale beteliei spre interior, întoarceți către interior și coaseți manual la benzile de fermoar. Însăilați betelia peste cusătura de îmbinare. Lucrați pe fața articolului vestimentar pentru a coase pe linia cusăturii. Desfaceți liniile de cusătură de pe părțile de pliseu. Fixați faldurile pliseurilor de betelie cu câteva cusături (la distanță de aproximativ 8 cm / 3 1/4 ins), astfel încât cusăturile să nu fie vizibile pe exteriorul articolului vestimentar.

10116 Tiv

Aranjați rezervele pentru tiv, apăsați către interior și coaseți lejer manual.

FUSTĂ ●●● MODELUL 117

la pag. 16

Mărimi Burda 36, 38, 40, 42, 44, 46

Lungimea fustei 50 cm (20 in)

Fusta vine pe talie

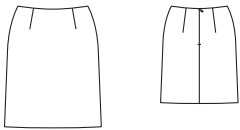

Prezentarea generală a tiparului

Linia neagră a tiparului, foaia A Părțile tiparului de la 21 la 24

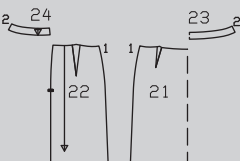
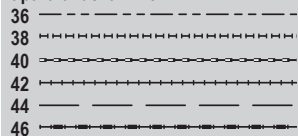

MATERIAL ȘI ACCESORII

Recomandare pentru material: Materiale pentru fuste.

Material original: dantelă. Căptușeală.

Dacă utilizați materialul nostru original cu o lățime de 125 cm (49 in), veți avea nevoie de mai mult decât cantitatea calculată.

Material necesar

Mărire	36 - 46	
Lățimea materialului	cm	Material necesar (metri/yarzi)
Material	120 47	0,65 3/4
Căptușeală	140 55	0,70 3/4

Accesorii: Interfață fuzibilă.

1 fermoar invisibil, cu o lungime de 22 cm (9 in) și un picioruș presor special.

DECUPAREA BUCĂȚILOR DE MATERIAL

Părțile de tipar pe coală

Trasați părțile de tipar de pe coala de tipar. Prindeți cu ace părțile tiparului pe material, după cum se indică în disponerea tiparului.

Rezerve pentru cusătură și tiv Cusături și margini 1,5 cm (5/8 in), tiv 4 cm (1 5/8 in).

Tăiați bucățile de căptușeală cu rezerve de cusătură și tiv de 1,5 cm (5/8 in).

Material

Disponerea tiparului

Material

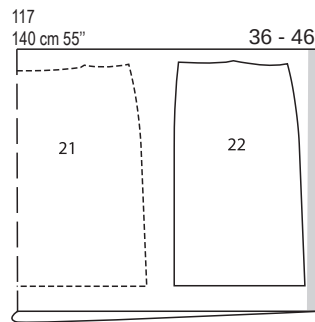

Căptușeală

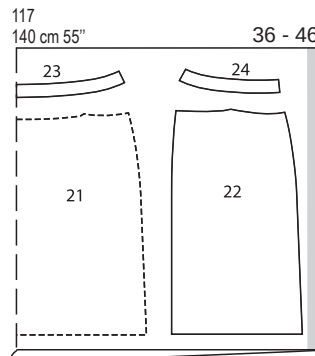

Tăiați dintr-un strat dublu de material, cu fața orientată către interior.

Decuparea

21 panoul din față al fustei pe un pliu 1x
22 panoul din spate al fustei 2x

Căptușeală

21 panoul din față al fustei pe un pliu 1x
22 panoul din spate al fustei pe un pliu 2x
23 dublura din față pe un pliu 1x
24 dublura din spate 2x

Interfațarea Călcați cu fierul de călcat părțile 23 și 24 (dosul materialului).

Pornire rapidă pentru profesioniști

- 1 Pense
- 2 Cusăturile de pe lateral
- 3 Fermoar invisibil
- 4 Asamblați căptușeala cu dublura
- 5 Coaseți căptușeala
- 6 Tiv

ASAMBLARE

SFAT:

Dacă preferați să nu folosiți o dantelă pentru acest model, dublurile pot fi tăiate din căptușeală în locul materialului vizibil.

Acest lucru va crește cantitatea de material necesar.

1117 Pense

Coaseți pensele pe panourile fustei și apăsați spre centru.

2117 Cusăturile de pe lateral

Așezați panourile din spate ale fustei pe panoul din față al fustei. Prindeți cu ace cusăturile laterale și coaseți (cusătura numărul 1). Aranjați rezervele de cusătură și apăsați pentru a fi deschise.

3117 Fermoar invisibil

Aranjați marginile din spate ale fustei. Introduceți fermoarul invisibil la marginile din spate ale panourilor fustei; citiți „Sfatul util” - Fermoare invisibile - la sfârșitul suplimentului pentru cusut. Realizați cusătura centrală pe spate de pe marginea inferioară la fermoar. Apăsați rezervele de cusătură pentru a se deschide.

4117 Asamblați căptușeala cu dublura

Realizați cusăturile de pe lateral la dubluri, cusătura numărul 2. Apăsați rezervele pentru a se deschide. Aranjați marginea inferioară a dublurii. Coaseți pensele pe căptușeală și apăsați spre centru. Realizați cusăturile laterale (cusătura numărul 1). Aranjați rezervele de cusătură și apăsați pentru a fi deschise. Însăilați dublura pe marginea superioară a căptușelii fustei, cu dosul îndreptat spre față și coaseți marginea inferioară aranjată a dublurii. Realizați cusătura centrală din spate de la marginea inferioară la marcaiul șlitului. Întăriți pe dos cu o cusătură pentru a asigura capătul cusăturii. Aranjați rezervele și apăsați pentru a fi deschise.

5117 Coaseți căptușeala

Întoarceți capetele dublurii la deschiderea fermoarului aproximativ 5 mm (3/16 in) înainte de marginea deschiderii și

prindeți cu ace la marginea superioară. Așezați rezervele de la marginile șlitului fustei în afară și prindeți cu ace la marginea superioară a fustei, peste dublură; citiți „Sfatul util” - Dublură/betelie/căptușeală la un fermoar invisibil - la sfârșitul suplimentului pentru cusut. Coaseți de-a lungul marginii superioare a fustei. Întoarceți rezerva de la deschiderea marginilor către interior. Așezați dublura în sus și coaseți până la rezervele de cusătură cât mai aproape de cusătură; citiți „Sfatul util” - Realizarea cusăturii pe dedesubt a unei dubluri - la sfârșitul suplimentului pentru cusut. Întoarceți dublura cu căptușeala către interior și apăsați marginea. Întoarceți către interior capetele din spate ale dublurii și coaseți la benzile de fermoar.

6117 Tiv

Aranjați rezervele pentru tiv, apăsați către interior și coaseți lejer manual. Tiviți căptușeala, astfel încât să fie cu aproximativ 2 cm (3/4 in) mai scurtă decât fusta.

TOP ●●● MODELUL 118

la pag. 34

Mărimi Burda 36, 38, 40, 42, 44, 46

Lungimea spatelui: aproximativ 34 cm (13 1/2 in)

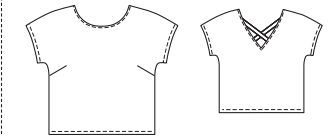

Prezentarea generală a tiparului

Linia verde a tiparului, foaia C Părțile tiparului de la 21 la 23

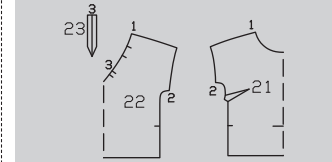
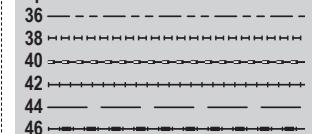

MATERIAL ȘI ACCESORII

Recomandare pentru material: Materiale ușoare pentru bluze.

Material original: Amestec de bumbac.

Material necesar

Mărire	36 - 46	
Lățimea materialului	cm	Material necesar (metri/yarzi)
Material	140 55	1,30 1 1/4

DECUPAREA BUCĂȚILOR DE MATERIAL

Părțile de tipar pe coală

Trasați părțile de tipar de pe coala de tipar. Prindeți cu ace părțile tiparului pe material, după cum se indică în disponerea tiparului.

Marcați partea a direct pe material.

Rezerve pentru cusătură și tiv

Cusături, tiv la margini și tivul mânecii 1,5 cm (5/8 in). Măsurătorile pentru partea a includ rezerve.

ASAMBLARE

Disponerea tiparului

Material

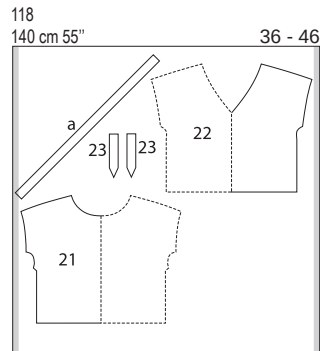

Tăiați dintr-un singur strat de material, cu fața orientată în sus.

Parte tăiată pe măsură

Mărime	36	38	40	Lățime pentru toate mărimile (cm/in)
	Lungime (cm / in)			
a	85 33%	86 33%	87,5 34½	4 1½
Mărime	42	44	46	Lățime pentru toate mărimile (cm/in)
	Lungime (cm / in)			
a	88,5 34%	90 35%	91 35%	4 1½

Decuparea

- 21 față pe un pliu
- 22 spate pe un pliu
- 23 bandă
- a bandă dublură de întărire

1x
1x
2x
1x

Pornire rapidă pentru profesioniști

- 1 Pense
- 2 Cusăturile de la umăr/cusăturile din partea de sus a mânecii
- 3 Benzi
- 4 Decolteu cu bandă de dublură
- 5 Cusăturile laterale/cusăturile de pe dedesubtul mânecii
- 6 Tiv/tivul mânecii
- 7 Tigheliți decolteul

118 Pense

Coaseți pensele din față și apăsați către partea de jos.

2118 Cusăturile de la umăr și cusăturile din partea de sus a mânecii

Așezați partea din spate, cu fețele materialului dispuse față în față, împreună cu fața. Prindeți cu ace cusăturile de la umăr și cusăturile din partea de sus a mânecii (cusătura numărul 1) și coaseți. Aranjați rezervele de cusătură împreună și apăsați spre spate.

3118 Benzi

Pliati părțile pentru benzi pe linia de pliuri cu fața orientată spre interior și coaseți de-a lungul marginilor longitudinale. Tăiați rezervele de cusătură. Întoarceți benzile și apăsați. Însălați capătul deschis al fiecărei benzi între marcelele de jos de marginea din spate a decolteului (cusătura numărul 3).

4118 Decolteu cu bandă de întărire

Tăiați rezerva de cusătură la marginea decolteului, la 7 mm (1/4 in). Pliati banda dublurii de întărire pe lungime și apăsați, cu dosul orientat spre interior. Prindeți cu ace banda de întărire pliată pe marginea decolteului. Lăsați capetele benzii mai lungi în centrul spatelui, pliați înapoi și fixați astfel încât fiecare pli să se întâlnească cu centrul spatelui. Coaseți de-a lungul marginii decolteului, prinzând benzile în interior. Întrerupeți coaserea între fiecare pereche de marce superioare. Tăiați în rezerva de la marginea decolteului din spate (centrul spatelui). Tăiați rezervele de cusătură. Întoarceți banda de dublură către interior, apăsați marginea. Coaseți împreună manual capetele benzii de dublură în centrul spatelui, întoarceți capetele benzii pentru a forma un unghi și coaseți-le în poziție. Așezați benzile într-un X și strecurați-le în deschiderile din cusătură de pe marginea opusă a decolteului. Însălați capetele benzilor.

5118 Cusături de pe lateral/cusăturile de pe dedesubtul mânecii

Așezați părțile din spate cu fețele materialului dispuse față în față împreună cu partea frontală. Prindeți cu ace cusăturile laterale și cusăturile de pe dedesubtul mânecii până la capăt (cusătura numărul 2). Coaseți. Aranjați rezervele de cusătură împreună și apăsați spre o parte.

6118 Tiv/tivul mânecii

Aranjați rezerva tivului, apăsați către interior și coaseți. Coaseți tivurile mânecilor urmând același procedeu.

7118 Tigheliți decolteul

Verificați lungimea benzilor în timpul unei probe și corectați-le dacă este necesar. Așezați din nou banda de dublură spre exterior. Coaseți capetele benzilor în poziție. Apoi puneți din nou banda de dublură spre interior. Coaseți un tighel la 7 mm (1/4 in) lângă marginea decolteului, prinzând banda dublurii.

TOP ●●●● MODELUL 119

la pag. 29

Mărimi Burda 36, 38, 40, 42, 44, 46

Lungimea spatelui: aproximativ 60 cm (24 in)

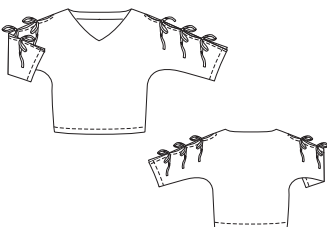

Prezentarea generală a tiparului

Linia roșie a tiparului, foia C

Părțile de tipar de la 21 la 24

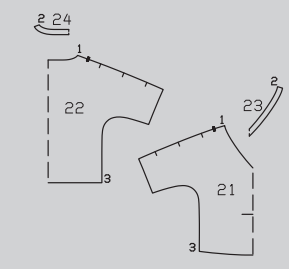
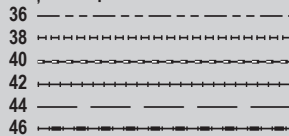

MATERIAL ȘI ACCESORII

Recomandare pentru material: Materiale tricotate, jersey.

Material original: Material tricopat.

Material necesar

Mărime	36 - 46	
Lățimea materialului	cm	Material necesar (metri/yardzi)
Material	140 55	1,90 2

Accesorii: Interfață fuzibilă, un ac dublu pentru mașina de cusut.

DECUPAREA BUCĂȚILOR DE MATERIAL

Părțile de tipar pe coală

Trasați părțile de tipar de pe coala de tipar. Urmați liniile și detaliile pentru modelul 119. Prindeți cu ace părțile tiparului pe material, după cum se indică în disponerea tiparului. Marcați partea a direct pe material.

Rezerve pentru cusătură și tivCusături și margini 1,5 cm (5/8 in), tiv și tivul mânecii 3 cm (1 1/4 in). Măsurătorile pentru partea a includ rezerve.

Bucăți tăiate pe măsură

Mărime	36	38	40	Lățime pentru toate mărimile (cm/in)
	Lungime (cm / in)			
a	76 21%			4 1½
Mărime	42	44	46	Lățime pentru toate mărimile (cm/in)
	Lungime (cm / in)			
a	76 29%			4 1½

Decuparea

- 21 față pe un pliu cu mânecă integrată
- 22 spate pe un pliu cu mânecă integrată
- 23 dublură față pe un pliu
- 24 dublură spate pe un pliu
- a bandă

1x
1x
1x
1x
6x

Interfațarea Călcați cu fierul de călcat părțile 23 și 24 (dosul materialului).

Disponerea tiparului

Material

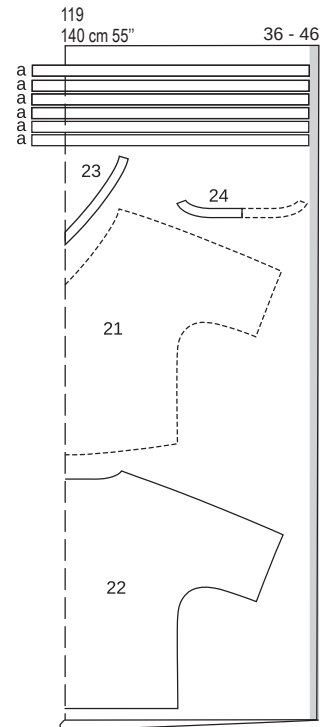

Decupați dintr-un strat dublu de material, cu fața îndreptată către interior. Decupați la sfârșit partea a dintr-un singur strat de material rămas.

Pornire rapidă pentru profesioniști

- 1 Benzi
- 2 Cusăturile de la umăr
- 3 Coaseți benzile pe dedesubtul materialului
- 4 Decolteu
- 5 Cusăturile laterale și cusăturile de dedesubt ale mânecii
- 6 Tiv și tivuri mâneci

ASAMBLARE

SFAT:

Atunci când lucrați cu materiale

elastice, rețineți următoarele:

Realizați cusături pe materialele elastice folosind o cusătură elastică specială sau în zigzag la o setare îngustă. De asemenea, folosiți ață de cusut elastică. Coaseți tivurile cu un ac dublu pentru mașina de cusut.

1 Benzi

Pliati benzile în jumătate, cu fața materialului îndreptată către interior. Coaseți la 7 mm (1/4 in) de marginea pliată. Tăiați rezervele de cusătură la 5 mm (3/16 in) și întoarceți. Introduceți capetele de ață într-un ac de petiș și înodați strâns. Împingeți mai întâi ochiul acului prin tubul de material pentru a întoarce fața în afară. Apăsați benzile și tăiați 2 bucăți de aceeași lungime fiecare.

2 Cusături la umăr

Așezați partea din față cu fețele

materialului dispuse față în față împreună cu spatele. Realizați cusăturile de la umăr de la decolteu până la marcajele șlițului (cusătura numărul 1). Aranjați rezervele de cusătură și apăsați pentru a fi deschise. Continuați cu apăsarea marginilor cusăturii din partea de sus a mânecii tiv, până la capăt. Marcați poziția benzilor cu cusături de însăilare. Întoarceți către interior rezervele apăsați sub cusătură la marginea deschisă a mânecii și coaseți în poziție.

3 Coaseți benzile pe partea de dedesubt a materialului

Aranjați benzile de la o margine scurtă și coaseți pe dedesubtul materialului, așa cum este marcat. Introduceți rezerva de cusătură la cealaltă margine scurtă a benzii un pic spre interior și coaseți-o manual.

4 Dublura decolteului

Realizați cusăturile de la umăr pe dublura (cusătura numărul 2). Aranjați rezervele de cusătură și apăsați pentru a fi deschise. Prindeți cu ace dublura, cu fețele materialului dispuse față în față, împreună cu marginea și coaseți de-a lungul liniei de cusătură. Tăiați rezervele de cusătură și prindeți curbele. Coaseți dublura la rezervele de cusătură cât mai aproape de cusătură; citiți „Sfatul util” - Realizarea cusăturii pe dedesubt a unei dubluri - la sfârșitul suplimentului pentru cusut. Întoarceți dublura către interior și apăsați marginea. Aranjați marginea dublurii interioare și coaseți la cusături.

5 Cusături pe lateral și pe dedesubt la mâneci

Realizați cusăturile laterale și de dedesubt la mâneci. Aranjați rezervele de cusătură și apăsați pentru a fi deschise (cusătura numărul 3).

6 Tiv și tivul mânecii

Aranjați rezervele pentru tiv și tivul mânecii, apăsați către interior și coaseți de pe fața articolului vestimentar cu acul dublu al mașinii.

TOP ●●●● MODELUL 120

la pag. 11

Mărimi Burda 36, 38, 40, 42, 44, 46

Lungimea spatelui: aproximativ 46 cm

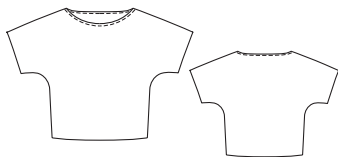

Prezentarea generală a tiparului

Linia roșie a tiparului, foaia C
Părțile de tipar de la 21 la 22

36	-----
38	-----
40	-----
42	-----
44	-----
46	-----

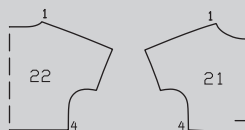

(18 in)

MATERIAL ȘI ACCESORII

Recomandări privind materialul: material tricotat, jersey.

Material necesar

Mărime	36-46	
Lățimea materialului	cm in	Material necesar (metri/yarzi)
Material	140 55	1,20 1¼

Material original: material tricotat.

Accesorii: Un ac dublu pentru mașina de cusut.

DECUPAREA BUCĂȚILOR DE MATERIAL

Părțile de tipar pe coală

Trasați părțile de tipar de pe coala de tipar. Urmați liniile și detaliile pentru modelul 120. Prindeți cu ace părțile tiparului pe material, după cum se indică în disponerea tiparului.

Rezerve pentru cusătură și tiv Cusături și margini 1,5 cm (5/8 in), tiv și tivul mânecii 3 cm (1 1/4 in).

Decuparea

21 față cu mânecă integrată pe un pliu 1x
22 spate cu mânecă integrată pe un pliu 1x

Disponerea tiparului

Material

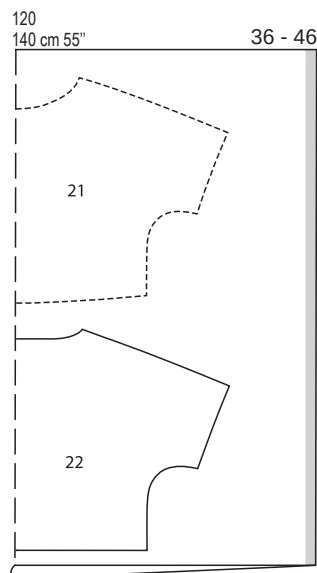

Decupați dintr-un strat dublu de material, cu fața îndreptată către interior. Decupați părțile 21 în oglindă.

Pornire rapidă pentru profesioniști

- 1 Decolteu
- 2 Cusăturile de la umăr și cusăturile din partea de sus a mânecii
- 3 Cusăturile de pe lateral
- 4 Tiv și tivuri mâneci

ASAMBLARE

SFAT:

Atunci când lucrați cu materiale elastice, rețineți următoarele:

Realizați cusături pe materialele elastice folosind o cusătură elastică specială sau în zigzag la o setare îngustă. De asemenea, folosiți ață de cusut elastică. Coaseți tivurile cu un ac dublu pentru mașina de cusut.

1 Decolteu

Aranjați rezervele de cusătură la marginea decolteului și apăsați către

CĂLCAREA

„Bine călcat înseamnă pe jumătate cusut.”

Această veche zicală a croitorului este valabilă și astăzi. Călcarea adecvată este la fel de importantă ca și coaserea corectă. Ca regulă generală, cu cât materialul este mai delicat, cu atât trebuie călcat cu mai multă grijă. Pentru ca nimic să nu meargă prost, vă rugăm să țineți cont de următoarele observații.

■ Călcați pe dosul materialului ori de câte ori este posibil. Dacă este necesar să călcați de pe față, aplicați o cârpă de călcat pe material.

■ Temperatura de călcare depinde de material. Inul și bumbacul se pot călca la temperatură mare, iar lâna și mătasea la temperatură medie. Fibrele sintetice precum nailonul sunt foarte sensibile la căldură și trebuie călcate cu un fier de călcat cald. Când călcați materiale din amestec, alegeți temperatura în funcție de fibra mai sau cea mai sensibilă.

■ Dacă este posibil, călcați întreaga bucată de material (pe dos!) înainte de a o tăia. De asemenea, vă recomandăm să spălați materialele din bumbac înainte de a le tăia.

■ Pentru a vă asigura, călcați mai întâi un rest de material sau un colț. Observați modul în care materialul reacționează la umiditate.

■ Inul, bumbacul, lâna și unele amestecuri au nevoie de abur pentru a le netezi. Călcați aceste materiale cu abur sau sub o lavetă umedă. Cârpă de călcare trebuie să fie doar umedă, nu udă. Continuați călcarea până când materialul și laveta sunt uscate. Unele materiale pot face „bule” sau „cute” dacă rămâne umezeală în material.

■ Materialele cu suprafață texturată trebuie călcate doar cu o ușoară presiune, pe o

interior. Lucrați de pe exteriorul articolului vestimentar și folosiți un ac dublu de mașină pentru a țighele marginea, prinzând marginea interioară.

2 Cusăturile de la umăr și cusăturile din partea de sus a mânecii

Așezați partea din față, cu fețele materialului dispuse față în față, împreună cu spatele. Prindeți cu ace și realizați cusăturile de la umăr și cusăturile din partea de sus a mânecii (cusătura numărul 1). Aranjați rezervele de cusătură și apăsați pentru a fi deschise. Așezați rezervele de cusătură la decolteu către interior și coaseți manual

3 Cusăturile de pe lateral

Realizați cusăturile de pe lateral și cusăturile de dedesubt ale mânecii (cusătura numărul 3). Aranjați rezervele de cusătură și apăsați pentru a fi deschise.

4 Tiv și tivul mânecii

Aranjați rezervele pentru tiv și tivul mânecii, apăsați către interior și coaseți lejer manual.

suprafață căptușită, pentru a preveni aplatizarea suprafeței texturate a materialului.

■ Călcați uscat mătasea, viscoza-mătasea artificială și acetatul sau folosiți foarte puțin abur. Nu călcați niciodată aceste materiale sub o lavetă umedă, deoarece acest lucru ar putea cauza urme de apă.

■ Șifonul se cutează când intră în contact cu apa și trebuie doar călcat uscat.

■ Călcați în timpul cusutului, după fiecare etapă de asamblare. De exemplu, călcați pensele înainte de a închide cusăturile laterale. Cusăturile, înainte de a coase tivul. Decolteul, înainte de a-l țighele.

■ Pentru rezultate optime, călcați mai întâi cusătura (1), apoi călcați rezervele de cusătură pentru a fi deschise (2).

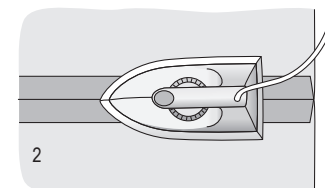
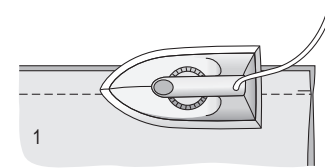

PANTALONI SCURȚI ●●● MODELUL 121

la pag. 9

Mărimi Burda 36, 38, 40, 42, 44, 46

Exterior crac 43 cm (17 in)

Tiv 65 cm (25 3/4 in)

Pantalonii stau pe talie

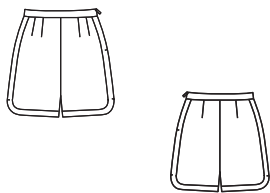

Prezentarea generală a tiparului

Linia albastră a tiparului, foaia A

Părțile tiparului de la 1 la 5

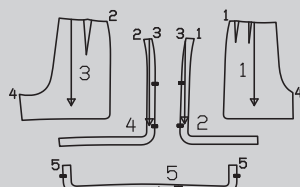
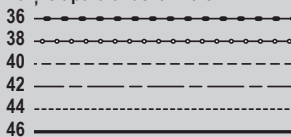

MATERIAL ȘI ACCESORII

Recomandare pentru material: Material pentru pantaloni.

Material original: Tweed.

Material necesar

Mărime	36 - 46	
Lățimea materialului	cm	Material necesar (metri/yarzi)
Material	140 55	1,40 1½

Accesorii: Interfață fuzibilă, fermoar invizibil, 22 cm (9 in) lungime și un picioruș presor special.

DECUPAREA BUCĂȚILOR DE MATERIAL

Părțile de țipar pe coală

Trasați părțile de țipar de pe coala de țipar. Prindeți cu ace părțile tiparului pe material, după cum se indică în disponerea tiparului. Marcați partea a direct pe material.

Rezerve pentru cusătură și tiv 1,5 cm (5/8 in) pentru cusături și margini. Măsurătorile pentru partea a includ rezerve.

- 1 partea din față a pantalonilor 2x
- 2 banda din față 2x

Disponerea tiparului

Material

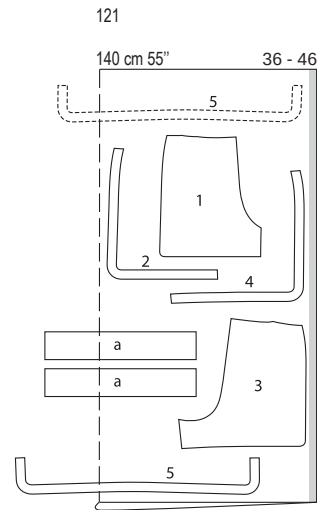

Decupați dintr-un strat dublu de material, cu fața îndreptată către interior. Decupați la sfârșit părțile 5 și a dintr-un singur strat de material rămas.

Bucăți tăiate pe măsură

Mărime	36	38	40	Lățime pentru toate mărimile (cm/in)
Lungime (cm/in)				
a	39 15½	41 16 ½	43 17	9 3½
Mărime	42	44	46	Lățime pentru toate mărimile (cm/in)
Lungime (cm/in)				
a	45 17 ¾	47 18½	49 19¼	9 3½

Decuparea

- 3 partea din spate a pantalonilor 2x
- 4 bandă spate 2x
- 5 dublură 2x
- a betelie 2x

Interfațarea Călcați cu fierul de călcat părțile 2, 4 și a (dosul materialului).

Pornire rapidă pentru profesioniști

- 1 Pense
- 2 Bandă în față și în spate
- 3 Cusătura din dreapta
- 4 Cusăturile de pe interiorul cracului
- 5 Cusătura centrală
- 6 Atașați betelia
- 7 Cusătură stânga fermoar invizibil
- 8 Coaseți betelia
- 9 Dublurile tivului

ASAMBLARE

1 Pense

Coaseți pensele pe părțile din față și din spate ale pantalonilor și apăsați spre centru.

2 Bandă față și spate

Coaseți banda din față, cu fețele materialului dispuse față în față, împreună cu partea din față a pantalonilor, cusătura numărul 1. Coaseți banda din spate, cu fețele materialului dispuse față în față, împreună cu partea din spate a pantalonilor, cusătura numărul 2. Taiati rezervele de cusătură, prindeți curbele cu cleme și apăsați pentru a fi deschise.

3 Cusătura din dreapta

Așezați partea din față a pantalonilor cu fețele materialului dispuse față în față împreună cu partea din spate a pantalonilor. Realizați cusătura din dreapta la marcasele șlițului, cusătura numărul 3. Aranjați rezervele de cusătură și apăsați pentru a fi deschise.

4 Cusăturile de pe interiorul cracului

Prindeți cu ace și realizați cusăturile de pe interiorul cracului, cu fețele materialului îndreptate față în față, cusătura numărul 4. Aranjați rezervele și apăsați pentru a fi deschise.

5 Cusătura centrală

Așezați un crac al pantalonului în interiorul celuiilalt, cu fețele materialului dispuse față în față. Realizați cusătura centrală de pe față și de pe spate până la capăt. Aranjați rezervele de cusătură și apăsați pentru a fi deschise, de la marginile superioare până la începutul curbei.

6 Atașați betelia

Pliiați betelia pe jumătate, pe lungime, cu fața îndreptată spre exterior și apăsați marginea de pliere. Coaseți jumătatea exterioară a beteliei la marginea superioară a pantalonilor scurți, lăsând desprinsă jumătatea interioară. Apăsați rezervele cusăturii de îmbinare pe betelie. Aranjați rezerva de la marginea interioară a beteliei.

7 Fermoar invizibil în partea stângă

Introduceți un fermoar invizibil la marginea deschiderii din stânga. Citiți „Statul util” - Fermoare invizibile - la sfârșitul suplimentului pentru cusut. Dinți fermoarului încep la marginea superioară apăsată a beteliei. Realizați cusătura de pe lateral, lăsând desprinsă jumătatea inferioară a capătului fermoarului. Aranjați rezervele de cusătură și apăsați pentru a fi deschise.

8 Coaseți betelia

Coaseți betelia pe interior peste cusătura de îmbinare. Întoarceți capetele beteliei către interior și coaseți benzile de fermoar. Lucrați pe exteriorul articolului vestimentar pentru a coase pe linia cusăturii de îmbinare, prinzând betelia interioară.

9 Dublurile tivului

Realizați cusăturile laterale pe dubluri, deasupra marcajului șlițului. Apăsați rezervele de cusătură pentru a se deschide. Prindeți cu ace marginile inferioare ale dublurilor, cu fețele materialului dispuse față în față, împreună cu marginile tivului părților de pantalon și coaseți. Taiati rezervele de cusătură și curbele. Întoarceți dublurile către interior și apăsați marginile. Aranjați marginile dublurii interioare, însălați și apoi lucrați de pe exteriorul articolului vestimentar pentru a coase pe linia de îmbinare. Coaseți manual pe rezervele de cusătură ale dublurii, pe interior, deasupra șlițului până la rezervele de cusătură.

ROCHIE, BLUZĂ ●●● MODELELE 122, 123

Modelul 122 la pag. 36

Modelul 123 la pag. 12

Mărimi Burda 36, 38, 40, 42, 44, 46, 48

122 Lungimea spatelui aproximativ 106 cm (42 in)

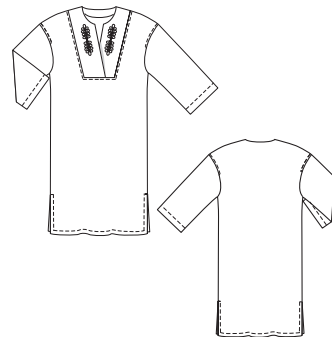

123 Lungimea spatelui aproximativ 63 cm (25 in)

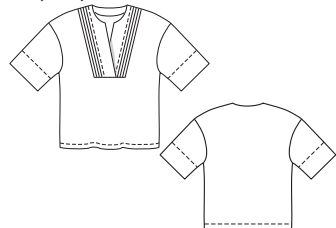

Prezentarea generală a tiparului

Linia verde a tiparului, foaia B Părțile tiparului de la 1 la 6

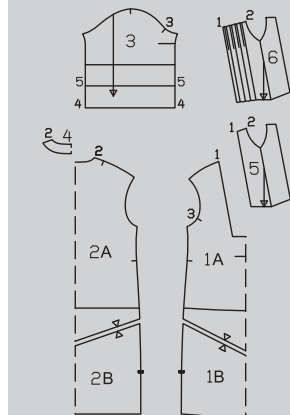
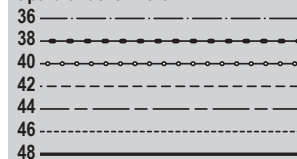

MATERIAL ȘI ACCESORII

Recomandare pentru material: Materiale pentru rochii. Materiale pentru bluze.

Material original: 122 in,

Material necesar

Mărime	36 - 40	42 - 48
Lățimea materialului	cm	in
	Material necesar (metri/yarzi)	
122 material	140 55	2,05 2¼
123 material	140 55	2,30 2½
		1,50 1¾
		1,60 1¾

123 viscoză-mătase artificială cu elastan.

Accesorii: Interfață fuzibilă.

Pentru modelul 122: cordon, mărimile 36, 38: 2,10 m (2 3/8 yarzi), mărimile 40, 42: 2,20 m (2 1/2 yarzi), mărimile 44, 46: 2,30 m (2 5/8 yarzi), mărimile 48: 2,40 m (2 5/8 yarzi)

DECUPAREA BUCĂȚILOR DE MATERIAL

Părțile de tipar pe coală

Trasați părțile de tipar de pe coala de tipar. Urmăriți liniile și detaliile pentru modelele 122 și 123. Lipiți părțile 1A și 1B și, de asemenea, 2A și 2B împreună pe liniile de îmbinare. Prindeți cu ace părțile tiparului pe material, după cum se indică în dispunerea tiparului.

Dispunerea tiparului 122

Material

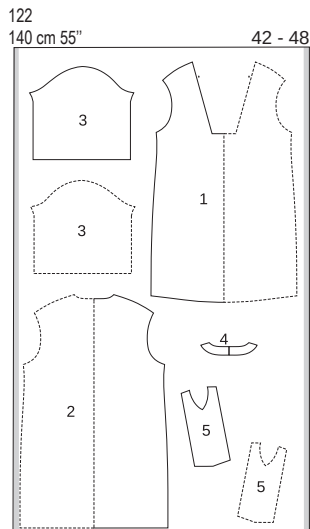
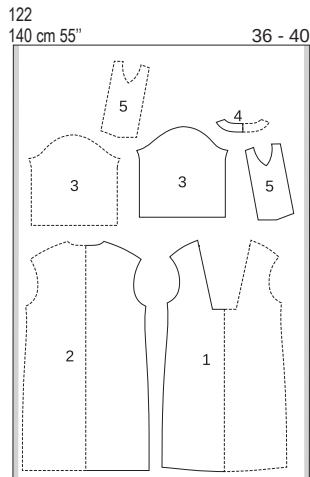

Dispunerea tiparului 123

Material

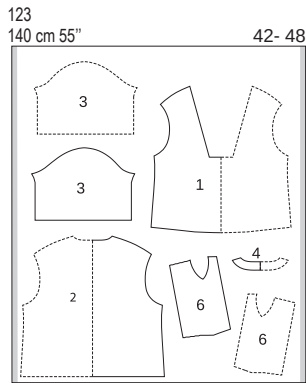
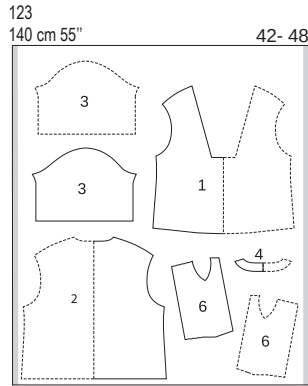

Tăiați dintr-un singur strat de material, cu fața orientată în sus. Părțile prezentate cu un contur întrerupt trebuie așezate pe material cu partea imprimată în jos.

Rezerve pentru cusătură și tiv

Cusături, tiv la margini și tivul mânecii 1,5 cm (5/8 in).

Decuparea

Pentru modelul 122 tivul mânecilor, adăugați 5 cm (2 in). Părțile 1-5 sunt necesare pentru modelul de rochie 122, iar părțile 1 și 3-6 sunt necesare pentru modelul de rochie 123.

Părțile de tipar 122, 123

122, 123	1 față pe un pliu	1x
122, 123	2 spate pe un pliu	1x
122, 123	3 mânecă	2x
122, 123	4 dublură spate pe pliu	1x
122	5 inserție frontală	2x
123	6 inserție frontală (pliseuri)	2x

Interfațare Călcați cu fierul de călcat părțile 4 și 5 (dosul materialului), interfațați numai dublura față în față a inserțiilor până la linia de pliere.

122, 123 Pornire rapidă pentru profesioniști

- 123 Inserții frontale cu pliseuri cusute
- 122, 123 Inserții față
- 122, 123 Cusăturile de la umăr
- 122, 123 Dublură decolteu
- 122, 123 Cusătură transversală inserție
- 122 Tigheliți inserția
- 123 Marginea dublurii interioare
- 122, 123 Atașați mânecile
- 122, 123 Realizați cusăturile mânecii și cusăturile de pe lateral.
- 122, 123 Tiv, 122 Șliț
- 122 Tivul mânecii
- 123 Tivul mânecii
- 122 Buclă de ață pentru cordon

ASAMBLARE

SFAT:

Broderie pentru modelul 122:

Decupați părțile de inserție cu rezerve generoase. Întăriți

zona dorită cu broderie

de susținere. Realizați broderia

după cum doriți. În cele din urmă,

decupați părțile de inserție.

1 123 Inserții frontale cu pliseuri cusute

Folosiți ață de însăilare pentru a transfera pliurile de pliseu marcate pe fața materialului părților inserției frontale. Pliaiți inserțiile pe fiecare prim pliu al pliseurilor, cu dosul îndreptat spre interior. Apăsăți pliul pliseului și coaseți cu tighel conform marcajelor de pe tipar. Apoi apăsați pliseurile rămase unul după altul și coaseți cu tighel. Apăsăți pliseurile spre marginile laterale ale inserției.

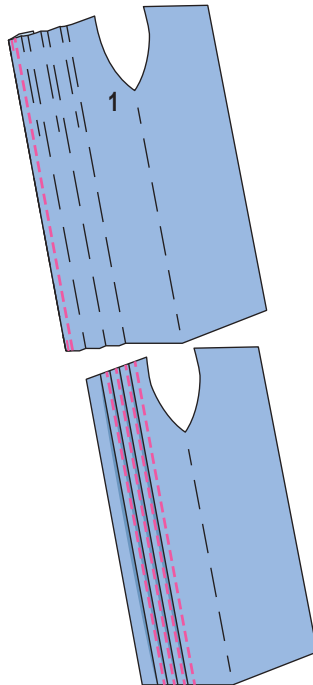

2 122, 123 Inserțiile frontale
Prindeți cu ace inserțiile frontale, cu fețele materialului dispuse față în față, împreună cu fața și coaseți, cusătura numărul 1. Coaseți exact până la colțul inferior, întărind pe dos pentru a asigura capetele cusăturii. Tăiați rezervele de cusătură din față la un unghi în colțuri. Aranjați rezervele de cusătură împreună și apăsați spre față.

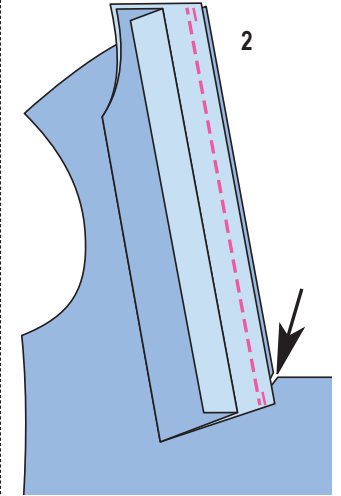

3 122, 123 Cusăturile de la umăr

Realizați cusăturile de la umăr, cusătura numărul 2. Aranjați rezervele de cusătură și apăsați pentru a fi deschise. Realizați cusăturile de la umăr ale dublurii din față și din spate. Apăsăți rezervele de cusătură pentru a se deschide (3a).

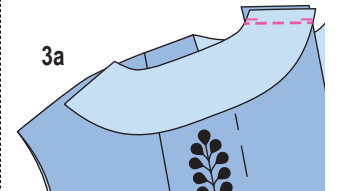
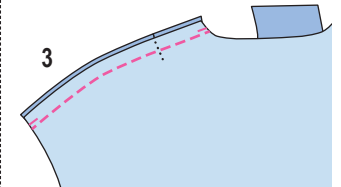

4 122, 123 Decolteul din față

Așezați în exterior dublura față în față a inserției frontale. Prindeți cu ace împreună cu dublura din spate, cu fețele materialului dispuse față în față, împreună cu marginea decolteului. Coaseți de-a lungul liniei de cusătură. Tăiați rezervele de cusătură și prindeți curbele. **Așezați dublura pe decolteu și coaseți la rezerva de cusătură cât mai aproape de cusătură (4a); citiți „Sfatul util” - Realizarea cusăturii pe dedesubt a unei dubluri - la sfârșitul suplimentului pentru cusut.** Întoarceți dublura spre interior și apăsați marginea. Aranjați marginea dublurii spre interior.

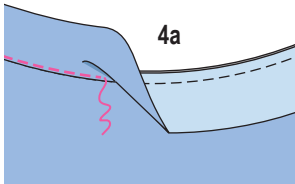
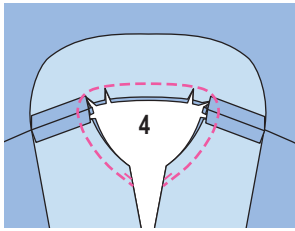

5 122, 123 Cusătură transversală pe inserție

Prindeți cu ace inserția din dreapta de inserția din stânga, potrivit centrelor. Însălați marginile de jos împreună. Cu marginile inferioare însălate împreună, prindeți-le cu ace cu fețele materialului dispuse față în față împreună cu partea din față și coaseți de la un colț la altul. Aranjați rezervele de cusătură împreună și apăsați înspre partea de jos.

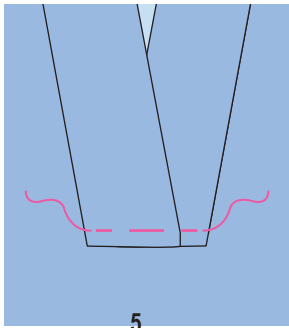

6 122 Tigheliți inserțiile

Tigheliți inserțiile de față la 5 mm (3/16 in) lățime.

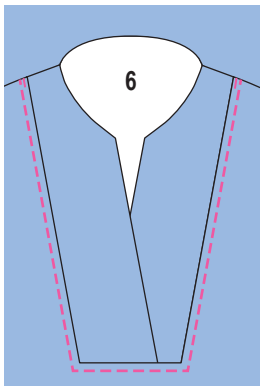

7 123 Marginea dublurii interioare

Prindeți marginea dublurii interioare în față și țineți-o în poziție pe partea dreaptă cu câteva cusături de mână în linia cusăturii.

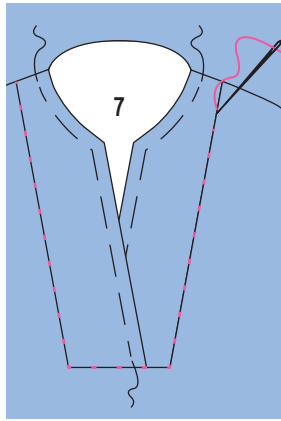

8 122, 123 Atașați mânecile

Coaseți mânecile la marginile găurilor pentru manecă, cusătura numărul 3. Aranjați rezervele de cusătură împreună și apăsați spre părțile din față și din spate.

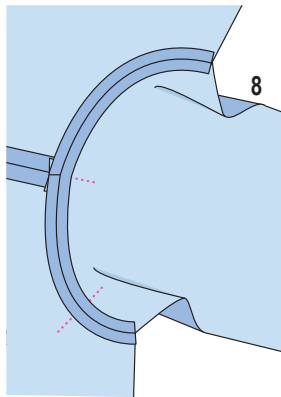

9 122, 123 Realizați cusăturile mânecilor și de pe lateral

Realizați cusăturile cusăturii mânecilor și de pe lateral complet, până la capăt, cusătura numărul 4. Pentru modelul 122, cusătura de pe lateral se termină la marcajul șlițului. Aranjați rezervele de cusătură și apăsați pentru a fi deschise.

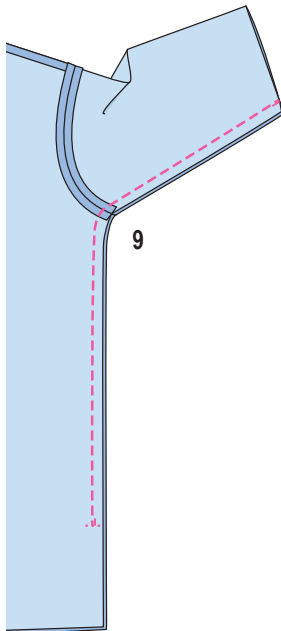

10 122, 123 Tiv, 122 și șliț

Aranjați rezervele tivului, apăsați către interior și coaseți. Aranjați rezervele pentru tivul mânecilor, apăsați pentru a fi îndreptate spre interior și coaseți.

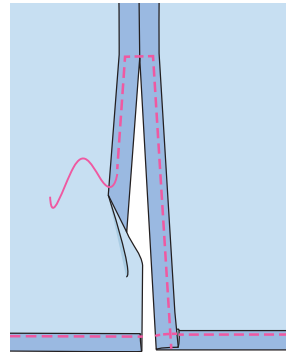

11 122 Tivul mânecii

Aranjați rezervele pentru tiv, apăsați pentru a fi îndreptate spre interior și tigheliți la 4 cm (1 5/8 in) lățime.

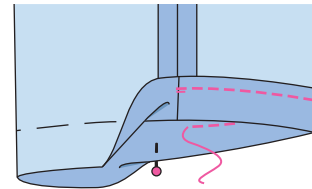

12 123 Tivul manecii

Presăți marginile inferioare ale mânecilor spre interior pe linia de pliere, întoarceți-le către interior și coaseți-le conform marcajelor.

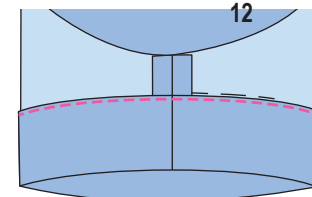

13 122 Bucle de ață

Realizați bucle de ață la cusăturile laterale pentru cordon, conform marcajelor, la lungimea dorită, prin răsucirea a 3 - 4 fire și acoperind strâns cu o cusătură manuală pentru butoniere. Atunci când răsuciți firele, introduceți și scoateți acul în și din același punct.

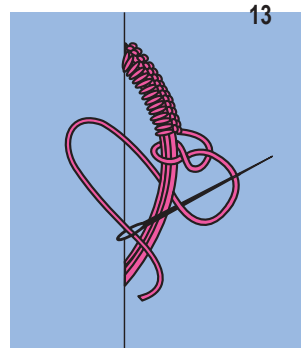

ROCHIE, TOP ●●●● MODELELE 124, 125

Modelul 124 de la pag. 62

Modelul 125 de la pag. 58

Înălțime 140, 146, 152, 158, 164, 170, 176 cm

124

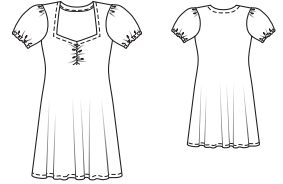

125



Prezentarea generală a tiparului

Linia neagră a tiparului, foaia D

Părțile de tipar de la 1 la 9

140	-----
146	-----
152	-----
158	-----
164	-----
170	-----
176	-----

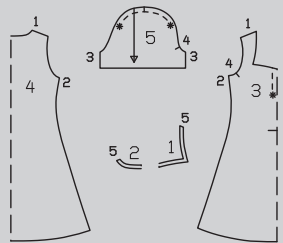
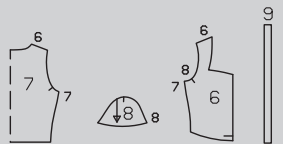

MATERIAL ȘI ACCESORII

Recomandare pentru material: Utilizați numai materiale din jersu elastic cu elastan.

Material original: 124: Jersu din bumbac cu elastan. 125 Jersu încrețit cu elastan.

Materialul necesar 124, 125

Mărime	140, 146	152 - 164	170 - 176	
Lățimea materialului	cm	Material necesar (metri/yarzi)		
	in			
124 Mate-rial	140 55	1,25 1 ¹ / ₂	1,40 1 ¹ / ₂	1,55 1 ¹ / ₄
125 Mate-rial	140 55	0,65 3 ¹ / ₄	0,75 3 ¹ / ₈	0,80 3 ¹ / ₈

Accesorii 124, 125: Interfață fuzibilă. Un ac dublu pentru mașina de cusut. 124: Elastic 1 cm (3/8 in) lățime, mărimile 140, 146: 0,55 m (22 in), mărimile 152 - 176: 0,60 m (24 in). Elastic 3 mm (1/8 in) lățime: 0,10 m (4 in).

DECUPAREA BUCĂȚILOR DE MATERIAL

Părțile de tipar pe coală

Trasați părțile de tipar de pe coala de tipar. Urmați liniile și detaliile pentru modelele 124 și 125. Prindeți cu ace părțile tiparului pe material, după cum se indică în dispunerea tiparului.

Rezerve pentru cusătură și tiv

Adăugați 1,5 cm (5/8 in) pentru cusături, margini, tiv și tivul mânecii. Măsurătorile pentru partea 9 includ rezerva de cusătură.

Disponerea tiparului 124

Material

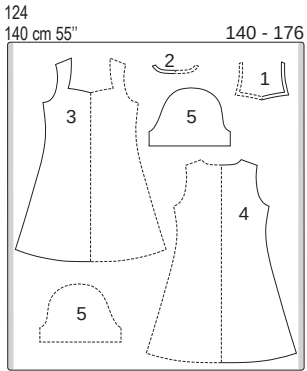

Disponerea tiparului 125

Material

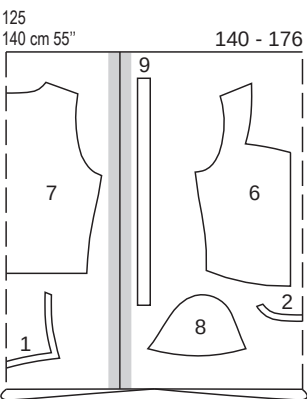

Pliati materialul așa cum se arată în dispunerea tiparului. Fața materialului este orientată către interior la un material cu două straturi. Fața materialului este orientată în sus la un material cu un singur strat.

Decuparea

Părțile de tipar 124, 125

124, 125	1	dublură față pe un pliu	1x
124, 125	2	dublură spate pe un pliu	1x
124	3	față pe un pliu	1x
124	4	spate pe un pliu	1x
124	5	mâncă	2x
125	6	față	2x
125	7	spate pe un pliu	1x
125	8	mâncă	2x
125	9	bandă	2x

Interfațarea Călcați cu fierul de călcat părțile 1 și 2 (dosul materialului).

124, 125 Pornire rapidă pentru profesioniști

124, 125	1	Cusăturile de la umăr și cusăturile de pe lateral
124, 125	2	Tivuri
125	3	Cusătura din centrul feței
125	4	Benzi
124	5	Elastic
124, 125	6	Cusăturile de la umăr/ Dublură
124, 125	7	Coaseți dublura
124	8	Cusăturile de la mână
124	9	Încrețiri mânecile
124	10	Tivul mânecii
124	11	Atașați mânecile
125	12	Tivul mânecii
125	13	Atașați mânecile

ASAMBLARE

SFAT:

Atunci când lucrați cu materiale elastice, vă rugăm să rețineți următoarele:

Realizați cusăturile cu o cusătură elastică specială, cu o cusătură în zigzag îngustă și/ sau utilizați fir de cusut elastic. Coaseți tivurile și tivurile mânecilor cu un ac dublu pentru mașina de cusut pentru a le menține elastice.

1 124, 125 Cusăturile de la umăr și cusăturile de pe lateral

Așezați fața (sau părțile din față) pe spate, cu fețele materialului orientate față în față. **Prindeți cu ace cusăturile de la umăr (cusăturile numerele 124 - 1, 125 - 6) și coaseți. Prindeți cu ace cusăturile de pe lateral (cusăturile numerele 124 - 2, 125 - 7).** Aranjați rezervele împreună și apăsați spre spate.

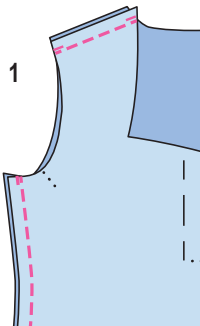

2 124, 125 Tivuri

Apăsați rezervele tivului către interior și prindeți cu ace. Utilizați un ac dublu de mașină pentru a coase tivul.

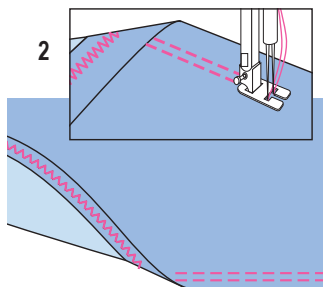

3 125 Cusături din centrul feței

Așezați părțile din față cu fețele materialului dispuse față în față împreună. Prindeți cu ace cusătura centrală din față și coaseți. Aranjați rezervele și apăsați pentru a fi deschise. Coaseți rezervele de fiecare parte a centrului feței la 1,3 cm (1/2 in) lățime.

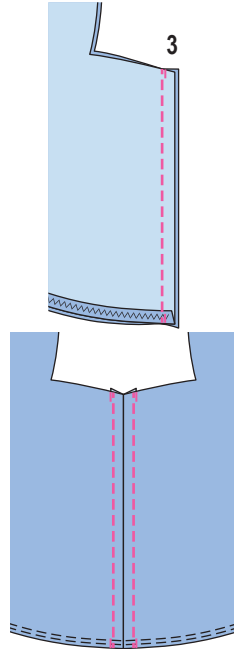

4 125 Benzi

Pliati părțile de bandă în jumătate pe lungime, cu fața orientată către interior. Coaseți la 7 mm (1/4 in) de marginea de pliere, folosind o setare de cusătură în zigzag. Tăiați rezervele de cusături la 5 mm (3/16 in). Întoarceți benzile. Îndoiiți rezervele de la câte un capăt al fiecărei benzi către interior și coaseți manual. Folosiți un ac de siguranță pentru a introduce capetele deschise ale benzilor în teacă, de jos în sus. Însăliți capetele benzilor direct sub marginea marcată a decolteului.

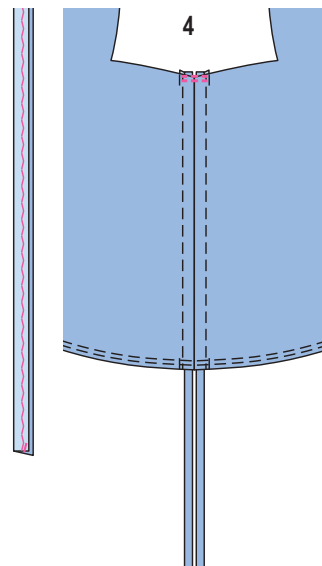

5 124 Elastic

Prindeți cu ace elastic pe dosul materialului, așa cum este marcat, peste centrul feței și coaseți, întinzând pentru a se potrivi. Coaseți capetele în poziție.

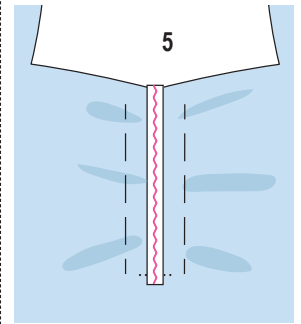

6 124, 125 Cusăturile de la umăr/dublura
Așezați dublurile împreună, cu fețele materialului dispuse față în față. Prindeți cu ace cusăturile de la umăr și coaseți (cusătura numărul 5). Apăsați rezervele pentru a se deschide.

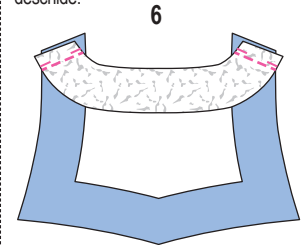

7 124, 125 Coaseți dublura

Prindeți cu ace dublura cu fețele materialului dispuse față în față împreună cu marginea decolteului, privind cusăturile de la umăr. Coaseți de-a lungul decolteului marcat. Tăiați rezervele și tăiați colțurile în unghi. Apăsați dublura pe decolteu și coaseți la rezerve cât mai aproape posibil de cusătura de îmbinare. Întoarceți dublura spre interior și apăsați marginea. Tăiați rezervele de la marginea interioară a dublurii la 7 mm (1/4 in), aranjați-le împreună și apăsați-le către interior. Prindeți cu ace dublura și coaseți aproape de margine. **125:** Prindeți banda în interior cu cusături.

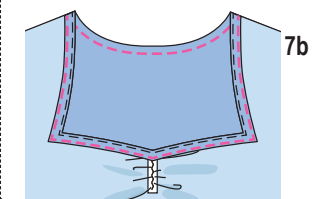
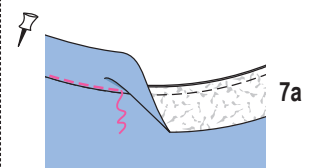
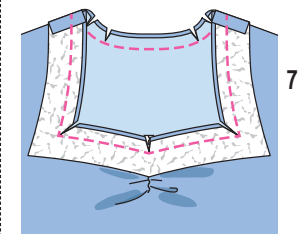

8 124 Cusăturile mânecii
Pliati mânecile în jumătate pe lungime, cu fața materialului către interior. Prindeți cu ace cusăturile mânecilor și coaseți (cusătura numărul 3). Aranjați rezervele împreună și apăsați spre spate.

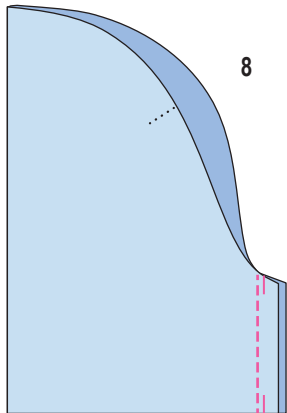

9 124 Încrețiți mânecile
Pentru a încreți capetele mânecii între 2, coaseți două linii apropiate de însăilare la mașină (cea mai lungă setare a cusăturii). Lasă capetele lungi ale firului să atârne, nu trage încă firele de bobină.

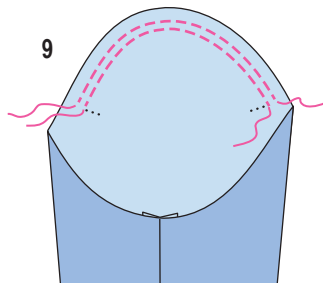

10 124 Tivul mânecii
Aranjați marginile tivului și apăsați către interior. Pentru teacă, țigheleți marginile inferioare ale mânecilor la 1,3 cm (1/2 in) lățime, lăsând o mică porțiune de cusătură deschisă pentru a introduce un elastic lângă cusătura mânecii. Taiati elasticul în două părți egale. Introduceți elasticul în teacă și coaseți capetele împreună pentru o lățime finită, după cum urmează pentru mărimea 140: 24 cm (9 1/2 in), mărimea 146:

24,5 cm (9 3/4 in), mărimea 152: 25 cm (9 7/8 in), mărimea 158: 25,5 cm (10 in), mărimea 164: 26 cm (10 1/4 in), mărimea 170: 26,5 cm (10 1/2 in), mărimea 176: 27 cm (10 3/4 in).

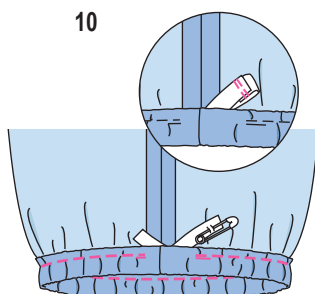

11 124 Atașați mânecile
Însăilați mânecile cu fețele materialului dispuse față în față împreună cu marginea găurii pentru mânecă. Vă rugăm să rețineți următoarele aspecte: Potrivii marcajele (cusătura numărul 4) de pe față și de pe mânecă. Potrivii cusătura mânecii și cusătura laterală. Potrivii marcajul de la capul mânecii cu cusătura de la umăr. Trageți firele bobinei de la capul mânecii pentru a potriți mâneca în gaura pentru mânecă. Înodați capetele firelor. Distribuți fronseurile uniform. Coaseți mânecile. Taiati rezervele și aranjați-le împreună.

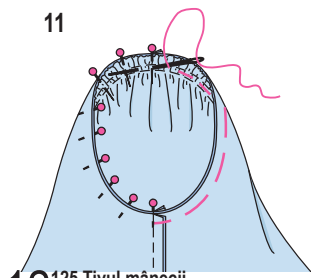

12 125 Tivul mânecii
Apăsați rezervele tivului către interior și prindeți cu ace. Utilizați un ac dublu de mașină pentru a coase tivul.

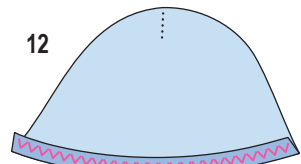

13 125 Atașați mânecile
Însăilați mânecile cu fețele materialului dispuse față în față împreună cu marginea găurii pentru mânecă. Vă rugăm să rețineți următoarele aspecte: Marginea inferioară a a mânecii trebuie să se întâlnească cu marcajele din față și din spate (cusătura numărul 8). Potrivii marcajul de la capul mânecii cu cusătura de la umăr. Taiati rezervele și aranjați-le împreună. Apăsați rezervele de la marginea deschisă a găurii pentru mânecă spre interior și coaseți la lățimea piciorușului presor.

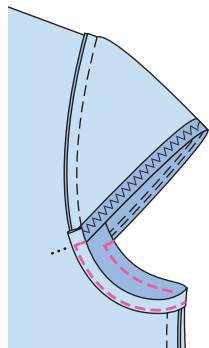
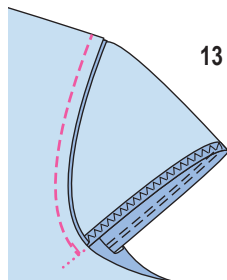

HANORACE ●●● MODELELE 126, 127

Modelul 126 de la pag. 60

Modelul 127 de la pag. 59

Înălțime 140, 146, 152, 158, 164, 170, 176 cm

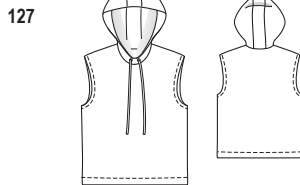
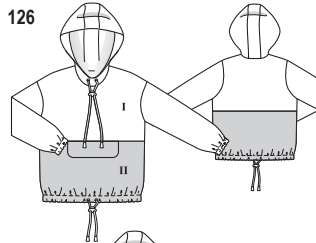

Prezentarea generală a tiparului

Linia verde a tiparului, foaia D Părțile tiparului de la 1 la 11

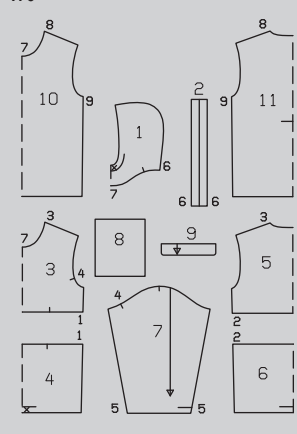
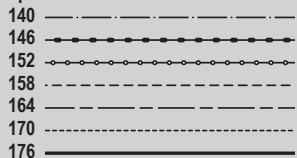

MATERIAL ȘI ACCESORII

Recomandare pentru material: Material ușor pentru hanorace. Material din fibre fleece. Utilizați numai tricotaje elastice.

Material original: 126: Material pentru hanorace (material flaușat de tip franțuzesc) în 2 culori diferite (materialul I și materialul II), 127: Material pentru hanorace (material flaușat de tip franțuzesc).

Materialul necesar 126, 127

Mărime	140, 146	152 - 164	170 - 176
Lățimea materialului	cm	Material necesar (metri/yarzi)	
	in		
126 Materialul I	140	1,40	1,50
	55	1 1/2	1 3/4
126 Materialul II	140	0,65	0,70
	55	3/4	7/8
127 Material	140	1,15	1,35
	55	1 1/4	1 1/2

Accesorii: 126 127: Un ac dublu pentru mașina de cusut. 126: Elastic, 2 cm (3/4 in) lățime: mărimea 140 - 164: 0,50 m (20 in), mărimea 170, 176: 0,55 m (22 in), 2,50 m (2 3/4 yarzi) de cordon elastic. 4 accesorii pentru capetele cordonului. 4 găici aplicate prin ciocănire 2 opritoare de șnur. Un rest de Vilene H 630 (pentru clapa de buzunar). 127: 1,20 m (1 3/8 yarzi) de cordon. 2 găici aplicate prin ciocănire Opțional: 1 motiv decorativ aplicat prin călcare.

DECUPAREA BUCĂȚILOR DE MATERIAL

Părțile de țipar pe coală

Trasați părțile de țipar de pe coala de țipar. Prindeți cu ace părțile țiparului pe material, după cum se indică în dispunerea țiparului.

Rezerve pentru cusătură și tiv

Adăugați 1,5 cm (5/8 in) pentru cusături și margini și 3 cm (1 1/4 in) pentru tiv și tivul mânecii (modelul 126).

Dispunerea țiparului 126

Materialul I

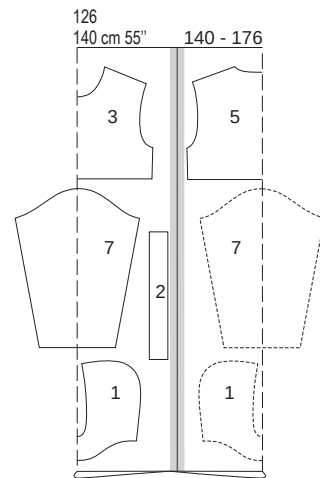

Materialul II

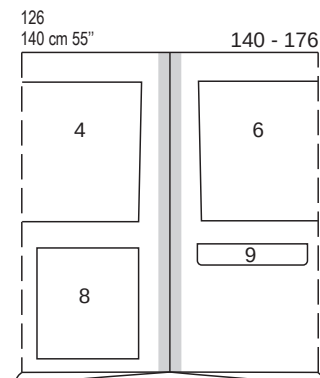

Disponerea tiparului 127

Material

127
140 cm 55" 158 - 176

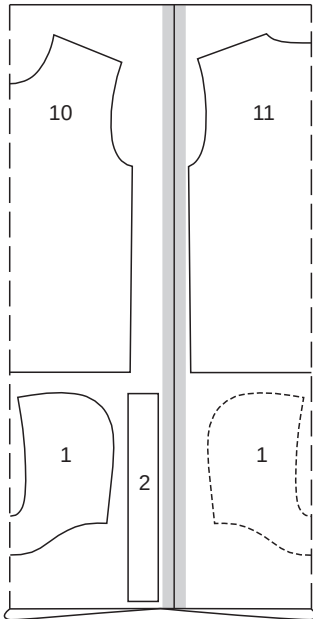

127
140 cm 55" 158 - 176

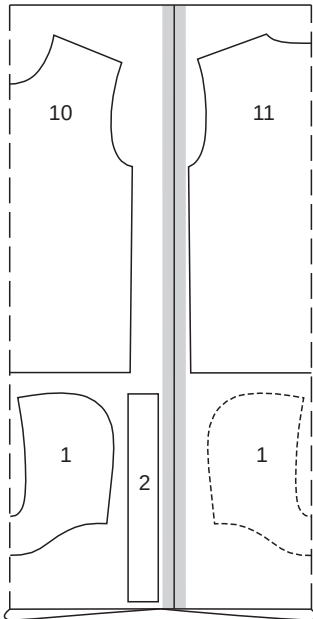

Pliati materialul așa cum se arată în dispunerea tiparului, cu fața îndreptată către interior. Părțile prezentate cu un contur întrerupt trebuie așezate pe material cu partea imprimată în jos. **126:** Taiati partea 7 în oglindă, ultima, dintr-un singur strat de material rămas.

Decuparea

Părțile de tipar 126, 127

126, 127	1 glugă pe un pliu	2x
126, 127	2 partea de glugă centrală	2x
126	3 partea superioară din față pe un pliu	1x
126	4 partea inferioară din față pe un pliu	1x
126	5 partea superioară din spate pe un pliu	1x
126	6 partea inferioară din spate pe un pliu	1x
126	7 mânecă	2x
126	8 parte de buzunar	2x
126	9 clapă	2x
127	10 față pe un pliu	1x
127	11 spate pe un pliu	1x

Interfațarea 126: Călcați cu fierul de călcat banda Vilene/Pellon H 630 pe partea 9 (1x).

126, 127 Pornire rapidă pentru profesioniști

126	1 Clapă
126	2 Coaseți partea buzunarului.
126	3 Însăilați clapa
126	4 Cusături panou
126, 127	5 Cusăturile de la umăr
126, 127	6 Asamblați gluga
126, 127	7 Dublați gluga
126, 127	8 Coaseți gluga
126	9 Coaseți mânecile
126, 127	10 Cusăturile de la mânecă și cusăturile de pe lateral
126	11 Tivul mânecii/teaca pentru elastic
127	12 Găuri pentru mâneci
127	13 Cusături de pe lateral
126	14 Tiv
127	15 Tiv

Materialul I și materialul II:

Tăiați părțile 4, 6, 8 și 9 din materialul II. Tăiați restul părților din materialul I.

ASAMBLARE

SFAT:

Atunci când lucrați cu materiale elastice, vă rugăm să rețineți următoarele:

Realizați cusăturile cu o cusătură elastică specială, cu o cusătură în zigzag îngustă și/ sau utilizați fir de cusut elastic. Coaseți tivurile și tivurile mânecilor cu un ac dublu pentru mașina de cusut pentru a le menține elastice.

1 126 Clapă

Așezați părțile clapei împreună, cu fețele materialului dispuse față în față, și coaseți-le împreună de-a lungul marginilor exterioare. Taiati rezervele de cusătură și prindeți curbele. Întoarceți clapa și apăsați. Tigheliți clapa la 5 mm (3/16 in) de margini. Însăilați împreună marginile deschise.

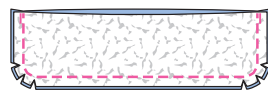

1



2 126 Coaseți buzunarele

Așezați o parte de buzunar, cu fețele materialului dispuse față în față, împreună cu marginea superioară a părții de jos din față și prindeți-o cu ace. Coaseți partea de buzunar între marcaje. Apăsați rezerva de cusătură la capetele cusăturii (săgeți). Întoarceți părțile de buzunar către interior, apăsați marginea deschiderii buzunarului și coaseți un tighel la 5 mm (3/16 in) lățime. Așezați cealaltă parte de buzunar dedesubt, cu fețele materialului dispuse față în față, și prindeți cu ace marginile părților de buzunar împreună. Coaseți și aranjați împreună.

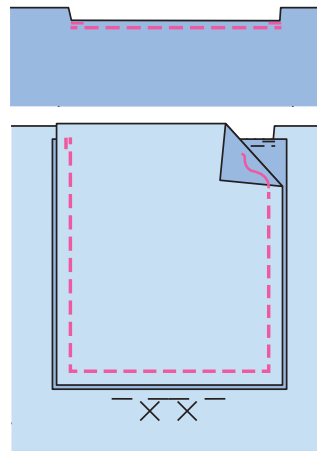
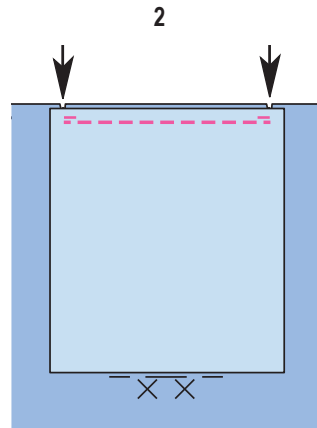

3 126 Însăilați clapa

Însăilați clapa, cu fețele materialului dispuse față în față, împreună cu partea superioară din față între marcaje.

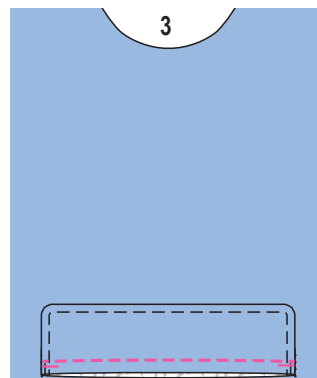

4 126 Cusături de pe panou

Prindeți cu ace cusătura de pe panou (cusătura numărul 1) și coaseți, prinzând clapa în interior. Prindeți cu ace cusătura panoului din spate (cusătura numărul 2). Coaseți. Aranjați rezervele de cusătură împreună și apăsați în sus. Tigheliți 5 mm (3/16 in) lângă cusăturile panoului.

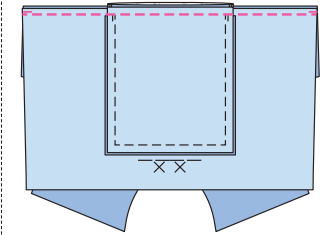

4

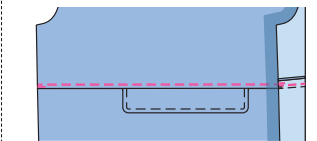

5 126, 127 Cusăturile de la umăr

Așezați partea din față cu fețele materialului dispuse față în față împreună cu spatele. **Prindeți cu ace cusăturile de la umăr și coaseți (cusăturile numerele 126 - 3, 127 - 8).** Aranjați rezervele împreună și apăsați spre spate.

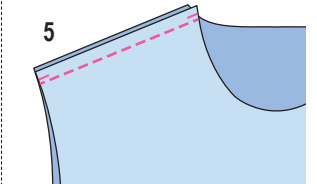

6 126, 127 Asamblați gluga

Prindeți cu ace o parte de glugă de fiecare parte de glugă centrală, cu fețele materialului dispuse față în față (cusătura numărul 6). Realizați ambele cusături. Taiati rezerva de cusătură la 7 mm (1/4 in) și apăsați-le pe partea de glugă centrală. Atașați 2 găici pe o glugă (= gluga exterioară) conform marcajelor, prinzând bucăți de interfață în interior pentru întărire.

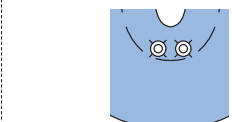
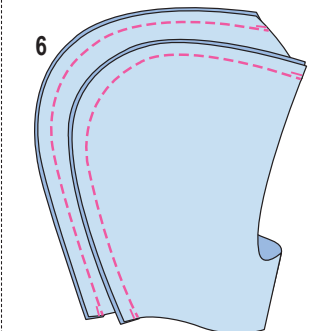

7126, 127 Dublați gluga

Așezați glugile una în interiorul celeilalte, cu fețele materialului dispuse față în față. Prindeți cu ace marginile frontale ale glugii împreună și coaseți. Tăiați rezervele și întoarceți gluga. Apăsăți marginea frontală a glugii și tigheliți conform marcajelor pentru teaca șnurului. Însălați împreună marginile deschise ale glugii.

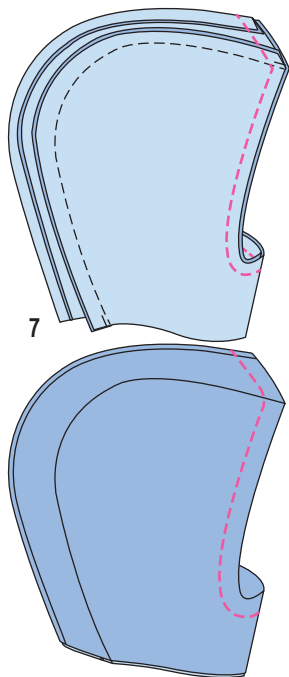

8126, 127 Coaseți gluga

Prindeți cu ace gluga, cu fețele materialului dispuse față în față, împreună cu marginea decolteului (cusătura numărul 7), potrivit centrul din față și din spate, precum și deschiderile de pe partea de dedesubt a glugii exterioare. Coaseți gluga. Aranjați rezervele de cusătură împreună și apăsați spre partea de sus a articolului vestimentar. Coaseți cu tighel partea din față și din spate la 5 mm (3/16 in), de-a lungul fiecărei părți a cusăturii de îmbinare. **126:** Tăiați o bucată de cordon elastic de 100 cm (39 1/2 in) lungime. Folosiți un ac mic de siguranță pentru a introduce cordonul prin găici în teacă. Atașați opritorile de cordon și fixați capetele acestuia. **127:** Introduceți cordonul plat în teacă. Faceți noduri la capetele cordonului pentru a-l fixa.

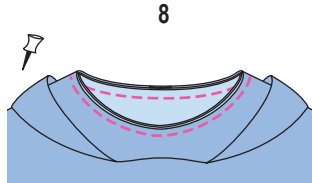

9126 Coaseți mânecile

Prindeți cu ace mânecile cu fețele materialului dispuse față în față la marginile

subrațului. Realizați cusăturile, potrivit marcajele (cusătura numărul 4) de pe față și de pe mâneci. Potrivii cusătura umărului cu marcajul umărului de pe capul mânecii. Aranjați rezervele împreună, apăsați pe articolul vestimentar și coaseți cu tighel la o lățime de 5 mm (3/16 in).

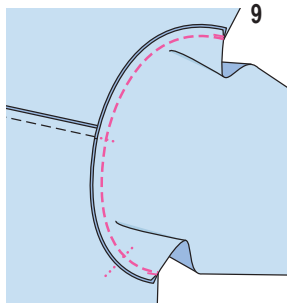

10126, 127 Cusăturile de la mânecă și de pe lateral

Pliati mânecile în jumătate pe lungime, cu fața materialului către interior. Prindeți cu ace și realizați cusăturile laterale și ale mâneșilor până la capăt (cusătura numărul 5), potrivit cusăturile de îmbinare a mâneșilor. Aranjați rezervele de cusătură împreună și apăsați spre spate.

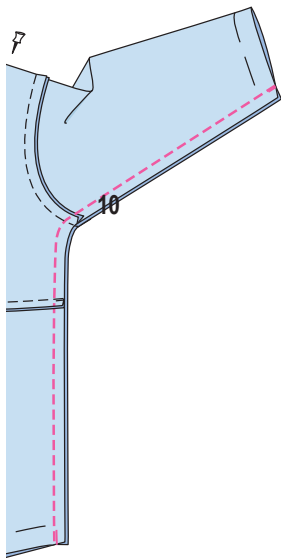

11126 Tivul mânecii/teacă elastic

Aranjați rezervele pentru tivul mânecii, apăsați către interior și apoi coaseți din exteriorul mânecii pentru teaca pentru elastic după cum este marcat, lăsând o deschidere pentru a introduce elasticul. Tăiați elasticul în 2 părți egale. Folosiți un ac de siguranță pentru a introduce elasticul. Coaseți capetele elasticului împreună pentru o potrivire confortabilă. Coaseți deschiderile în cusături.

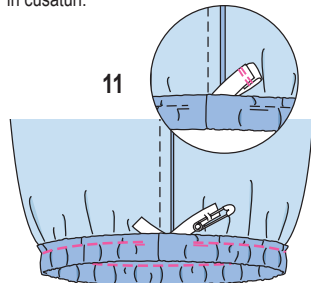

12127 Găuri pentru mânecă

Aranjați rezervele la marginile găurilor pentru mânecă și apăsați către interior. Lucrați pe fața articolului vestimentar și utilizați un ac dublu pentru mașina de cusut pentru a coase.

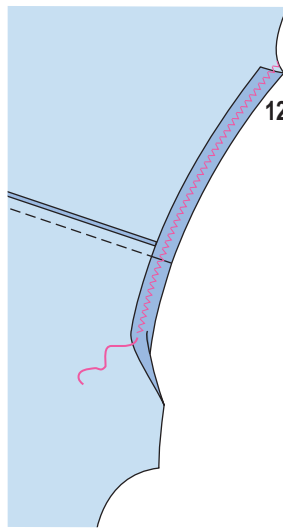

13127 Cusături de pe lateral

Așezați partea din față cu fețele materialului dispuse față în față împreună cu spatele. Prindeți cu ace cusăturile laterale și coaseți (cusătura numărul 9). Aranjați rezervele împreună și apăsați spre spate.

14126 Tiv

Atașați 2 găici pe marginea din față a tivului, așa cum este marcat, folosind o interfață fuzibilă pentru a întări punctele de fixare pe interior. Aranjați rezerva pentru tiv, apăsați către interior și apoi coaseți de pe exterior, după cum este marcat pentru teaca șnurului. Folosiți un ac de siguranță pentru a introduce cordonul rămas. Atașați opritorile de cordon și fixați capetele acestuia.

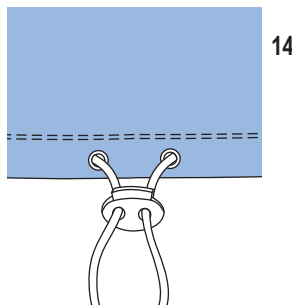

15127 Tiv

Lucrați de pe exteriorul articolului vestimentar și folosiți un ac dublu de mașină pentru a coase tivul la 2,5 cm (1 in) lățime.

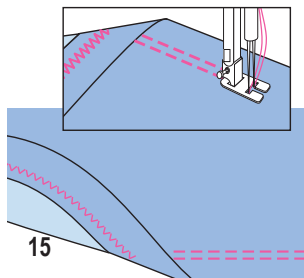

ROCHIE MODELUL 128

la pag. 53

Mărimi Burda 34, 36, 38, 40, 42

Lungime de la talie 65 cm (26 in)

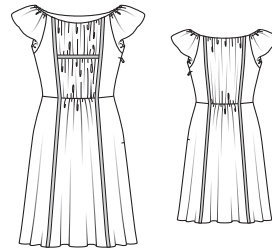

Prezentarea generală a tiparului

Linia verde a tiparului, foaia A Părțile tiparului de la 1 la 10

34	-----
36	-----
38	-----
40	-----
42	-----

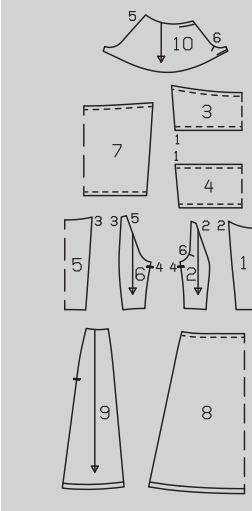

MATERIAL ȘI ACCESORII

Recomandare pentru material: Materiale ușoare pentru rochii.

Material original: Batist imprimat. Batist simplu pentru căptușeală.

Material necesar

Mărime	34 - 42	
Lățimea materialului în	cm	Material necesar (metri/yarzi)
Material	135 53%	2,70 3
Căptușeală	140 55	1,85 2

Accesorii: Bandă de întărire/bandă de susținere Vilene. Panglică Petersham 1,2 cm (1/2 in) lățime: mărimea 34: 4,35 m (4 7/8 yarzi); mărimea 36: 4,40 m (4 7/8 yarzi); mărimea 38: 4,45 m (5 yarzi); mărimea 42: 4,50 m (5 yarzi). Elastic 7 mm (1/4 in) lățime, mărimea 34, 36: 0,85 m (1 yard); mărimea 38, 40: 0,90 m (1 yard); mărimea 42: 0,95 m (1 1/8 yarzi). 1 fermoar invisibil, cu o lungime de 40 cm (16 in) și un picioruş presor special.

DECUPAREA BUCĂȚILOR DE MATERIAL

Părțile de tipar pe coală

Trasați părțile de tipar de pe coala de tipar. Linia de cusătură pentru teaca pentru elastic superioră marcată pe partea 10 este pentru mărimea 34. Pentru mărimile 36 - 42, modificați marcajul liniei de cusătură în mod corespunzător și prindeți cu ace părțile tiparului de material, așa cum se arată în disponerea tiparului.

Rezerve pentru cusătură și tiv

Cusături, margini și tiv 1,5 cm (5/8 in). Taiati bucațile de căptușeală cu rezerve de cusătură și tiv de 1,5 cm (5/8 in).

Disponerile tiparului

Material	34-42
128	35 cm
32,5 cm	13 3/4"
12 3/4"	13 3/4"

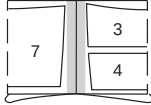

67.5 cm
26 1/2"

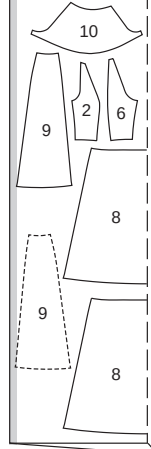

Căptușeală

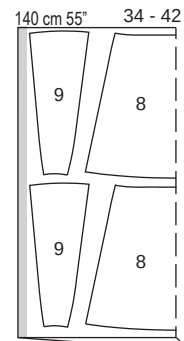
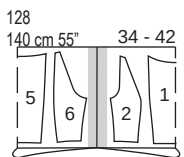

Pliati materialul după cum se indică în disponerea tiparului, cu fața materialului îndreptată spre interior.

Decuparea Material

2 lateral față	2x
3 partea centrală superioară din față pe un pliu	1x
4 partea centrală inferioară din față pe un pliu	1x
6 lateral spate	2x
7 centrul spatelui pe pliu	1x
8 panoul din față și din spate al fustei pe un pliu	2x
9 panoul lateral al fustei	4x
10 mânecă	2x

Căptușeală

1 centrul feței pe un pliu	1x
2 lateral față	2x
5 centrul spatelui pe pliu	1x
6 lateral spate	2x
8 panoul din față și din spate al fustei pe un pliu	2x
9 panoul lateral al fustei	4x

Pornire rapidă pentru profesioniști

- 1 Centrul feței
- 2 Centrul spatelui
- 3 Părțile laterale din față și spate
- 4 Panourile fustei/tiv
- 5 Dublați panourile fustei/încrețiți/coaseți
- 6 Coaseți panourile laterale ale fustei
- 7 Cusăturile panoului longitudinal
- 8 Coaseți panglica Petersham
- 9 Cusătura din dreapta
- 10 Fermoar invizibil/Cusătura din partea stângă
- 11 Capetele cusăturilor
- 12 Mănece
- 13 Atașați mănecele

Bandă de întărire Vilene Călcați cu fierul de călcat părțile de căptușeală de la marginile decolteului și de la subraț. (dosul materialului).

ASAMBLARE

- 1** 128 Centrul feței
Încrețiți partea centrală superioară din față la marginea inferioară, partea centrală inferioară din față la marginea superioară până la o lățime de 19,5 - 20,5 - 21,5 - 22,5 - 23,5 cm (7 3/4 - 8 1/4 - 8 1/2 - 8 3/4 - 9 1/4 in). Coaseți părțile împreună, cusătura numărul 1. Apăsăți rezervele de cusătură pentru a se deschide. Încrețiți marginea superioară a părții centrale din față la o lățime de 23,5 - 24 - 24,5 - 25 - 26 cm (9 1/4 - 9 1/2 - 9 3/4 - 10 - 10 1/4 in), iar marginea inferioară la 16 - 17 - 18 - 19 - 20 cm (6 1/2 - 6 3/4 - 7 - 7 1/2 - 8 in). Așezați partea de căptușeală din centrul feței, cu fețele materialului dispuse față în față, împreună cu partea din centrul feței și prindeți-le cu ace împreună la marginile decolteului. Coaseți de-a lungul decolteului. Taiati rezervele de cusătură aproape de cusătură. Așezați căptușeala în sus și coaseți până la rezervele de cusătură, aproape de cusătură. Întoarceți căptușeala către interior și prindeți cu ace. Însălați împreună părțile la margini și la cusătura panoului transversal. Taiati o bucată de panglică Petersham de 23 - 23,5 - 24 - 24,5 - 25 cm (9 - 9 1/4 - 9 1/2 - 9 3/4 - 10 in). Așezați panglica Petersham centrată

peste cusătura panoului și coaseți aproape de margini. Fixați fronseurile cu câteva cusături de mână de partea de căptușeală din centrul feței. De acum înainte, lucrați cu aceste părți ca și când ar fi un strat de material.

- 2** 128 Centrul spatelui
2 Încrețiți centrul spatelui la marginea superioară la o lățime de 21 - 22 - 23 - 24 - 25 cm (8 3/8 - 8 3/4 - 9 1/8 - 9 1/2 - 10 in) și la marginea inferioară la 16 - 17 - 18 - 19 - 20 cm (6 1/2 - 6 3/4 - 7 - 7 1/2 - 8 in). Așezați partea de căptușeală din centrul spatelui, cu fețele materialului dispuse față în față, împreună cu partea din centrul spatelui. Dublați marginea decolteului, așa cum este indicat pentru centrul feței. Însălați părțile împreună de-a lungul marginilor. Fixați fronseurile cu câteva cusături de mână.

- 3** 128 Părțile laterale din față și spate
Așezați împreună părțile laterale din față și spate, atât din materialul vizibil, cât și din căptușeală, cu fețele materialului dispuse față în față. Dublați marginile superioare înguste. Însălați părțile împreună de-a lungul marginilor.

- 4** 128 Panouri de fustă/tiv
Aranjați marginea tivului tuturor panourilor de fustă din materialul vizibil și căptușeală cu cusături în zigzag apropiate, după cum urmează: Apăsăți rezerva pe dosul materialului. Lucrați pe fața articolului vestimentar pentru a coase aproape de marginea de pliere, la o setare pentru o cusătură apropiată în zigzag. Taiati cu grijă surplusul de material pe interior, în apropierea cusăturii.

- 5** 128 Dublați panourile fustei/încrețiți/coaseți
Așezați panourile de căptușeală ale fustei, cu dosul materialului dispus față în față, împreună cu panourile corespundente ale fustei din materialul vizibil. Însălați marginile împreună. Încrețiți panoul central din față și din spate al fustei de la marginea superioară la lățimea părții centrale din față și din spate. Coaseți panoul central din față al fustei la partea din centrul feței. Coaseți panoul central din spate al fustei de partea centrală a spatelui. Apăsăți rezervele de cusătură în sus.

- 6** 128 Coaseți panourile laterale ale fustei
Coaseți panourile laterale ale fustei de părțile laterale din față și din spate.

- 7** 128 Cusăturile panoului transversal
Realizați cusăturile panourilor longitudinale din față și din spate, cusăturile numerele 2 și 3. Aranjați rezervele de cusătură împreună și apăsați spre părțile centrale.

- 8** 128 Coaseți panglică Petersham
Taiati panglica Petersham pentru cusăturile panoului din față și din spate la lungimea necesară, plus o rezervă de 4 cm (1 5/8 in). Așezați panglica de-a lungul cusăturilor panoului de pe părțile din centrul feței și al spatelui, lăsând panglica să depășească în mod egal marginea superioară și marginea inferioară. Prindeți cu ace panglica în poziție. Așezați capetele panglicii peste marginea decolteului și a tivului, întoarceți dedesubt și prindeți cu ace. Coaseți panglica aproape de margini.

- 9** 128 Cusătura din dreapta
Realizați cusătura din dreapta. Apăsăți rezervele de cusătură pentru a se deschide.

- 10** 128 Fermoar invizibil/cusătura din stânga

Introduceți fermoarul invizibil la marginea din stânga, între marcajele șlițului; citiți „Statul util” - Fermoare invizibile - de la sfârșitul suplimentului pentru cusut. Lăsați libere capetele superioare ale benzilor de fermoar. Dinții fermoarului încep la marcajul șlițului. Realizați cusătura din partea stângă deasupra și dedesubtul fermoarului.

- 11** 128 Capetele cusăturii
11 Întoarceți către interior capetele inferioare ale rezervelor cusăturii laterale într-un unghi și coaseți.

- 12** 128 Mănece
Realizați cusăturile mănecelor. Taiati rezervele de cusătură la 7 mm (1/4 in), aranjați-le împreună și apăsați-le spre o parte. Aranjați rezervele pentru tivul măneci, întoarceți către interior și apăsați către interior. Coaseți așa cum este marcat pentru teacă. Lăsați puțină cusătură deschisă pentru a introduce elasticul. Introduceți elasticul și coaseți capetele împreună pentru o lățime finisată după cum urmează: 26 - 27 - 28 - 29 - 30 cm (10 1/4 - 10 3/4 - 11 - 11 1/2 - 12 in). Coaseți deschiderea în cusătură.

- 13** 128 Atașați mănecele
Coaseți mănecele la marginile găurilor pentru tivul mănece. Rezervele de la marginile superioare ale mănecelor depășesc marginea decolteului. Taiati rezervele cusăturilor de îmbinare a mănecelor, însălați-le împreună și apăsați-le în față și în spate deasupra curbării de sub braț. Apăsăți rezervele de la marginile superioare ale mănecelor către interior, întoarceți către interior și coaseți conform marcajelor pentru teacă. Introduceți elasticul și coaseți peste capete în linia cusăturilor de îmbinare a măneci pentru o lățime finită a tecii de 10 - 10 - 10,5 - 10,5 - 11 cm (4 - 4 - 4 1/4 - 4 1/4 - 4 1/2 ins). Coaseți pe rezervele cusăturilor de îmbinare a mănecelor la marginea decolteului. Pliati mijlocul marginilor inferioare ale măneci în interior, spre marginea superioară a măneci și fixați în poziție cu o cusătură mică de mână.

ROCHIE MAXI ●●●● MODELUL 129

la pag. 51
Mărimi Burda 36, 38, 40, 42, 44
Lungime de la talie 110 cm (43 1/2 in)



MATERIAL ȘI ACCESORII

Recomandare de material: materiale ușoare pentru rochii

Prezentarea generală a tiparului

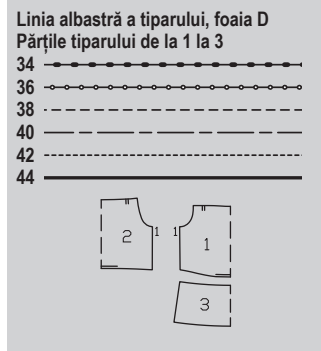

Material necesar

Mărime	34 - 44	
Lățimea materialului	cm	Material necesar (metri/yarzi)
Material	140 55	5,00 5½

Material original: Batist.

Accesorii: Elastic 7 mm (1/4 in) lățime: mărimea 36: 1,60 m (1 3/4 yarzi), mărimea 36: 1,65 m (1 7/8 yarzi); mărimea 38: 1,75 m (2 yarzi), mărimea 40: 1,80 m (2 yarzi), mărimea 42: 1,85 m (2 1/8 yarzi); mărimea 44: 1,90 m (2 1/8 yarzi).

DECUPAREA BUCĂȚILOR DE MATERIAL

Părțile de tipar pe coală

Trasați părțile de tipar de pe coala de tipar. Prindeți cu ace părțile tiparului pe material, după cum se indică în dispunerea tiparului. Marcați părțile de la a la f direct pe material.

Rezerve pentru cusătură și tiv

Cusături, margini și tiv 1,5 cm (5/8 in). Măsurătorile pentru părțile de la a la f includ

Decuparea rezerve.

- 1 față pe un pliu
- 2 spate pe un pliu

1x
1x

Disponerea tiparului

Material

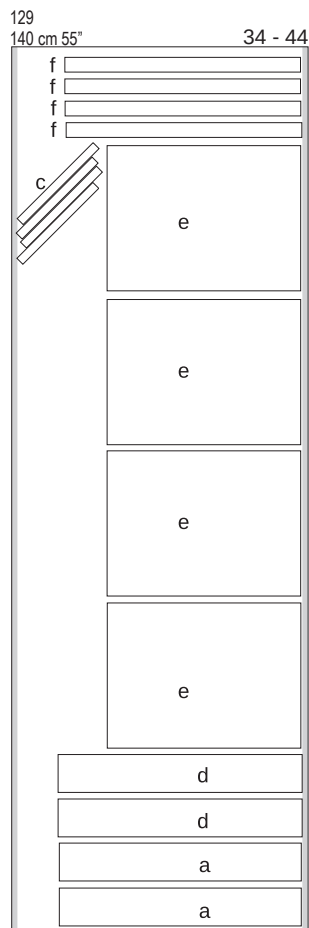
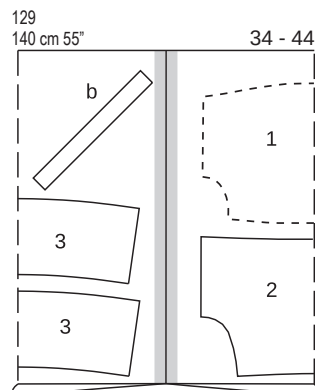

Pliati materialul așa cum se arată în dispunerea tiparului. Fața materialului este orientată către interior la un material cu două straturi. Fața materialului este orientată în sus la un material cu un singur strat.

Bucăți tăiate pe măsură

Mărime	34	36	38	Lățime pentru toate mărimile (cm/in)
Lungime (cm/in)				
a	108 42½	118 46½	128 50	18 7 ½
b	35 13¾	35 13¾	4 1½	4 1½
c	50 19¾	50 19¾	4 1½	4 1½
d	96 37¾	100 39%	104 41	18 7 ½
e	77 30%	80 31½	83 32%	69 27 ½
f	97 38%	100 39%	103 40%	7 2¾
Mărime	40	42	44	Lățime pentru toate mărimile (cm/in)
Lungime (cm/in)				
a	118 46½	128 50	138 54	18 7 ½
b	35 13¾	35 13¾	4 1½	4 1½
c	50 19¾	50 19¾	4 1½	4 1½
d	108 42½	112 44	116 45 ½	18 7 ½
e	86 33¾	89 35	92 36¾	69 27 ½
f	106 41 ¾	109 43	112 44	7 2¾

Pornire rapidă pentru profesioniști

- 1 Cusăturile de pe lateral
- 2 Dublați găurile pentru mâneci cu benzi de dublură
- 3 Bretele
- 4 Asamblați volănașul de la decolteu
- 5 Volănașul de la tiv
- 6 Coaseți volănașul
- 7 Teacă pentru elastic
- 8 Cusăturile laterale ale straturilor fusteii
- 9 Încrețiți straturile fusteii
- 10 Volănașul de la tiv
- 11 Coaseți fusta

- 3 parte de bridă pentru fustă pe un pliu
- a volănaș la decolteu
- b bandă de întărire/dublură
- c bretea
- d stratul de sus al fusteii
- e stratul de jos al fusteii
- f volănaș la tiv

2x
2x
2x
4x
2x
4x
4x

ASAMBLARE

1 129 Cusăturile de pe lateral

Așezați părțile din față, cu fețele materialului dispuse față în față, împreună cu spatele, prindeți cu ace împreună marginile pentru cusăturile laterale (cusătura numărul 1). Coaseți la lățimea rezervei de cusătură (1,5 cm / 5/8 in). Așezați părțile bridei pentru fustă împreună, cu fețele materialului dispuse față în față. Prindeți cu ace cusăturile laterale. Coaseți la o lățime de cusătură de 1,5 cm (5/8 in). Aranjați rezervele de cusătură împreună și apăsați spre spate. Lăsați deoparte deocamdată bridă fusteii.

2 129 Dublați marginile găurii pentru mănecă folosind benzi de întărire

Pliati benzile dublurii (b) în jumătate pe lungime, cu dosul orientat spre interior. Apăsați. Prindeți cu ace benzile de dublură cu fețele materialului dispuse față în față împreună cu marginile găurii pentru mănecă, astfel încât marginile deschise să fie la 1 cm (3/8 in) lățime lângă marginea rezervei de cusătură. Coaseți benzile de dublură la 5 mm (3/16 in) de marginile deschise. Tăiați capetele mai lungi. Tăiați rezervele de cusătură. Întoarceți benzile de dublură către interior. Apăsați. Coaseți cu tighel marginile găurii pentru mănecă la 5 mm (3/16 in) lățime.

3 129 Bretele

Îndoți un capăt al fiecărei benzi de material cu 5 mm (3/16 in). Pliati banda pe jumătate, pe lungime, cu fața orientată către interior. Coaseți la 1 cm (3/8 in) de marginea de pliere. Lăsați o lungime de atâta atâmată, introduceți-l într-un ac de petecire și înodați bine. Împingeți mai întâi ochiul acului prin fiecare tub de material pentru a întoarce bretelele cu fața în afară. Apăsați. Prindeți cu ace bretelele în față și în spate între marcaje (fața materialului).

4 129 Asamblați decolteul

Pentru a încreeți marginea între marcaje (a se vedea pasul 4), coaseți la 1,3 cm (1/2 in) de margine, la cea mai lungă setare de cusătură. Nu realizați cusături de întărire la început și la sfârșit, ci lăsați firele cam cu 5 cm (2 in) mai lungi. Coaseți din nou la 7 mm (1/4 in) de linia de cusătură. Așezați părțile volănașului

împreună, cu fețele materialului dispuse față în față. Coaseți marginile laterale împreună la 1 cm (3/8 in) lățime. Aranjați rezervele împreună și apăsați spre spate.

5 129 Volănaș la tiv

Apăsați marginea de jos a volănașului la 1 cm (3/8 in) lățime pe dosul materialului. Tigheliți marginea de pliere folosind cusături în zigzag apropiate. Tăiați rezerva în exces aproape de cusătură.

6 129 Coaseți volănașul

Așezați partea de volănaș din față pe partea din față, având fața materialului îndreptată spre dos și cu marcajele potrivite cu cele de la găurile pentru măneci. Țineți firele de bobină ale liniilor de cusătură pentru încreeți. Împingeți materialul volănașului împreună de-a lungul firelor până când se potrivește cu marginea părții din față. Înodați firele. Distribuți fronseurile uniform. Prindeți cu ace de volănaș. Prindeți cu ace la fel volănașul din spate de partea din spate. Coaseți volănașul cu o rezervă de cusătură de 1,5 cm (5/8 in). Aranjați rezervele de cusătură.

7 129 Teacă pentru elastic

Apăsați rezervele de cusătură pe față și pe spate. Îndoți volănașul pe față materialului rochiei și apoi pliați până la capăt către interior marginea superioară a volănașului pe dosul materialului cu 1,5 cm (5/8 in). Apăsați. Tigheliți marginea superioară a volănașului și a rochiei la o lățime de 1 cm (3/8 in), lăsând o deschidere de aproximativ 3 cm (1 1/4 in) lângă una dintre găurile pentru mănecă, pentru a introduce elasticul. Utilizați un ac de siguranță pentru a introduce elasticul cu următoarea lungime pentru mărimea 34: 93 cm (36 3/4 in), mărimea 36: 95 cm (37 1/2 in), mărimea 38: 98 cm (38 3/4 in), mărimea 40: 100 cm (39 1/2 in), mărimea 42: 102 cm (40 1/4 in), mărimea 44: 104 cm (41 in). Coaseți capetele elasticului împreună.

8 129 Cusăturile laterale ale straturilor fusteii

Realizați cusăturile de pe stratul superior și inferior de la fustă. Aranjați rezervele de cusătură împreună și apăsați spre o parte.

9 129 Încrețiți straturile fusteii

Încrețiți partea superioară a fusteii și coaseți bridă. Încrețiți stratul de jos al fusteii și coaseți-l la stratul de sus al fusteii. Apăsați rezervele de cusătură în sus.

10 129 Volănaș la tiv

Coaseți împreună părțile de volănaș de la tiv. Aranjați marginea de sus și de jos de la volănaș cu o cusătură apropiată în zigzag. Pentru aceasta, coaseți o linie de însăilare la mașină (setarea cea mai lungă a cusăturii), la 1 cm (3/8 in) și din nou la 2 cm (3/4 in) de margine, lângă marginea de sus a volănașului. Coaseți volănașul la marginea inferioară a fusteii între liniile de încreeți. Îndepărtați orice fire de încreeți vizibile.

11 129 Coaseți fustă

Coaseți fusta la partea superioară a rochiei. Aranjați rezervele de cusătură împreună și apăsați în sus. Apoi coaseți așa cum este marcat pentru teaca elasticului. Lăsați puțină cusătură deschisă pentru a introduce elasticul. Introduceți elasticul și coaseți capetele împreună pentru o lățime finită de 62 - 66 - 70 - 74 - 78 - 82 cm (24 1/2 - 26 - 27 3/4 - 29 1/4 - 30 3/4 - 32 1/2 in).

ROCHIE ●●●● MODELUL 130

la pag. 49

Mărimi Burda 34, 36, 38, 40, 42

Lungime de la talie 55 cm (21 3/4 in)
(măsurat în centrul spatelui)

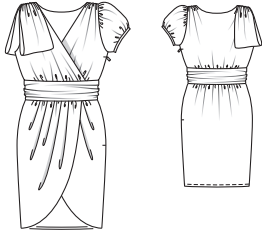

Prezentarea generală a tiparului

Linia neagră a tiparului, foaia C Părțile tiparului de la 1 la 9

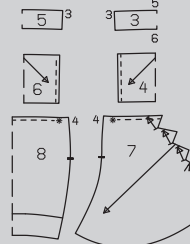
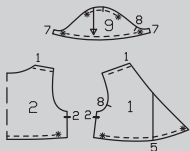

MATERIAL ȘI ACCESORII

Recomandare pentru material: Materiale ușoare și fluide.

Material original: Șifon crêp. Căptușeală.

Material necesar

Mărimere	34	36, 38:	40, 42
Lățimea materialului cm in	Material necesar (metri/yarzi)		
Material	145 57	3,50 3%	3,60 3%
Căptușeală	140 55	0,70 ¾	

Accesorii: Interfață fuzibilă. Bandă de întărire/bandă de susținere Vilene. 1 fermoar invizibil, cu o lungime de 40 cm (16 in) și un piciorș presor special.

DECUPAREA BUCĂȚILOR DE MATERIAL

Părțile de tipar pe coală

Trasați părțile de tipar de pe coala de tipar. Rețineți lungimea mai scurtă a tivului pentru căptușeala fustei (linia de căptușeală marcată pe tipar). Prindeți cu ace fața și spatele Utilizați partea 8 pentru a tăia panoul de căptușeală al fustei. Prindeți cu ace părțile tiparului pe material, după cum se indică în

dispunerea tiparului. Marcați părțile a și b direct pe material.

Disponerile tiparului

Material

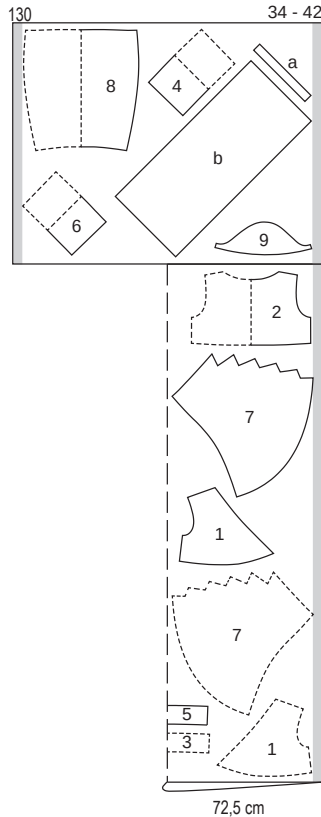

Căptușeală

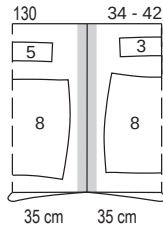

Pliati materialul așa cum se arată în dispunerea tiparului. Fața materialului este orientată către interior la un material cu două straturi. Fața materialului este orientată în sus la un material cu un singur strat. Părțile prezentate cu un contur întrerupt trebuie așezate pe material cu partea imprimată în jos.

Bucăți tăiate pe măsură

Mărimere	34	36	38	Lățime pentru toate mărimile (cm/in)
Lungime (cm/in)				
a	32 12%	33 13	34 13%	3,5 1%
b	90 35%		40 17%	¾
Mărimere	40	42	Lățime pentru toate mărimile (cm/in)	
Lungime (cm/in)				
a	35 13%	36 14%	3,5 1%	¾
b	90 35%		40 15%	¾

Rezerve pentru cusătură și tiv

Cusături, margini și tiv 1,5 cm (5/8 in). Măsurătorile pentru părțile a și b includ rezerve. Tăiați bucățile de căptușeală cu rezerve de cusătură și tiv de 1,5 cm (5/8 in).

Decuparea

Material

- | | | |
|---|---------------------------------------|----|
| 1 | față | 4x |
| 2 | spate pe un pliu | 2x |
| 3 | betelie față pe un pliu | 1x |
| 4 | parte drapată în față pe un pliu | 1x |
| 5 | betelie spate pe un pliu | 1x |
| 6 | parte drapată în spate pe un pliu | 1x |
| 7 | panoul din față al fustei | 4x |
| 8 | panoul din spate al fustei pe un pliu | 1x |
| 9 | măneacă stângă | 1x |
| a | bandă de legare pentru întărire | 1x |
| b | bandă pentru fundă | 1x |

Căptușeală

- | | | |
|---|---|----|
| 3 | betelie față pe un pliu | 1x |
| 5 | betelie spate pe un pliu | 1x |
| 8 | panou de căptușeală pentru fața fustei pe pliu | 1x |
| 8 | panou de căptușeală pentru spatele fustei pe pliu | 1x |

Pornire rapidă pentru profesioniști

- Cusăturile de la umăr
- Dublați părțile/cusăturile de pe lateral
- Betelie/drapa
- Partea superioară a articolului vestimentar
- Coaseți betelie
- Fustă
- Fustă/pliseuri/încrețiți
Coaseți betelie
- Fermoar invizibil/
Cusătura din partea stângă
- Măneacă
- Atașați măneacă
- Fundă
- Căptușeală

Interfațarea Călcați cu fierul de călcat părțile de căptușeală ale beteliei interioare (dosul materialului).

Călcați cu fierul de călcat bandă de întărire Vilene la decolteu și la marginile gâurilor pentru măneci.

ASAMBLARE

1 130 Cusăturile de la umăr

Încrețiți marginile cusăturilor de la umăr pe părțile din față și spate la o lățime de 5 cm (2 in). Realizați cusăturile de la umeri, prinzând o bandă de material la marginile din spate ale umerilor pentru lungimea cusăturii de la umăr. Apăsați rezerva de cusătură pentru a se deschide, fără a aplatiza fronsurile.

2 130 Dublați părțile/cusăturile de pe lateral

Așezați părțile interioare și exterioare din față și din spate cu fețele materialului dispuse față în față și coaseți împreună marginile decolteului. De asemenea, coaseți marginile gâurilor pentru măneacă împreună pe partea

din dreapta. Tăiați rezervele de cusătură. Așezați părțile interioare peste rezervele de cusătură și coaseți cât mai aproape posibil de cusătură. Întoarceți partea cu fața în afară și apăsați marginile decolteului și ale gâurilor pentru măneacă. Realizați până la capăt cusătura din dreapta pe părțile interioare și exterioare ale articolului vestimentar. Însălați împreună marginile deschise la cusătura din stânga, la gaura pentru măneacă din stânga și la marginile inferioare din față și din spate.

3 130 Betelie/drapaj

Așezați betelia din față și din spate pe partea de căptușeală interfațată corespunzător, cu dosul orientat spre fața materialului și însălați. Încrețiți partea drapată din față și cea din spate la marginile laterale și însălați-o pe fiecare la betelia corespunzătoare. De asemenea, însălați marginile superioare și inferioare ale părților drapate. Realizați cusătura din dreapta a beteliei.

4 130 Partea superioară a articolului vestimentar/coaseți betelia

Încrețiți marginea inferioară a articolului vestimentar între asteriscuri la o lungime după cum urmează: pe față la 14 - 15 - 16 - 17 - 18 cm (5 1/2 - 6 - 6 1/2 - 6 3/4 - 7 in) și de la centrul feței la 11 cm (4 1/2 in), pe spate la 26 - 28 - 30 - 32 - 34 cm (10 1/4 - 11 - 12 - 12 3/4 - 13 1/2 in). Așezați partea din dreapta față pe cea din stânga față cu dosul îndreptat către față și potrivit centrele. Însălați marginile inferioare împreună. Coaseți partea superioară a articolului vestimentar la marginea superioară a beteliei. Apăsați rezervele de cusătură pe betelie, fără a aplatiza faldurile drapate.

5 130 Fusta

Apăsați rezerva de tiv de pe panoul din spate al fustei în interior, întoarceți către interior și coaseți. Așezați două panouri de fustă față în față și coaseți marginile inferioare împreună și coaseți marginile inferioare împreună. Așezați panoul din spate al fustei între cele două panouri din dreapta feței fustei, prindeți cu ace marginile cusăturilor laterale împreună și coaseți. Tăiați rezervele de cusătură.

Trageți panoul din spate al fustei în afară și întoarceți panourile din față ale fustei. Apăsați cusătura laterală și marginea inferioară. Așezați panoul din spate al fustei între cele două panouri din stânga feței fustei, prindeți cu ace marginile cusăturilor laterale împreună, sub marcajul șifului. Coaseți, începând cu 10 cm (4 in) sub marcajul șifului. Lăsați deschis restul marginii. Tăiați rezervele de cusătură la începutul cusăturii. Trageți din nou panoul din spate al fustei în afară, întoarceți panoul din față al fustei și apăsați. Însălați marginile superioare împreună. De asemenea, însălați împreună marginile laterale de pe panoul din stânga feței fustei.

6 130 Fustă/pliseuri/încrețiți/coaseți betelia

Așezați pliseurile pe panourile din față ale fustei în direcția șegeții și însălați. Încrețiți marginea superioară a panourilor fustei între asteriscuri, după cum urmează: panourile din față ale fustei la 13,5 - 14,5 - 15,5 - 16,5 - 17,5 cm (5 3/8 - 5 3/4 - 6 1/4 - 6 1/2 - 7 in) și de la centrul feței la 7,5 cm (3 in), panoul din spate al fustei la 25 - 27 - 29 - 31 - 33 cm (10 - 10 3/4 - 11 1/2 - 12 1/4 - 13 in). Așezați panoul fustei din dreapta față pe panoul fustei din stânga față, cu dosul îndreptat spre față și potrivit centrele. Însălați marginile superioare

re împreună. Coaseți fusta la betelie. Apăsati rezervele de cusatură pe betelie.

7130 Fermoar invizibil/cusaturile din stanga

Introduceți fermoarul invizibil la marginile din stanga, între marcasele șitului; citiți „Sfatul util” - Fermoare invizibile - de la sfârșitul suplimentului pentru cusut. Lăsați libere capetele superioare ale benzilor de fermoar. Realizați cusătura din stanga de la marginile superioare la fermoar. Realizați restul cusăturii deschise a fustei până la fermoar.

8130 Măneci

Realizați cusătura măneicii. Încrețiți marginea inferioară a măneicii între asteriscuri la 24 - 24 - 23 - 23 - 23 cm (9 1/2 - 9 1/2 - 9 1/8 - 9 1/8 - 9 1/8 in). Coaseți capetele benzii de legare împreună pentru a se potrivește la lățimea măneicii. Pliati banda de legare în jumătate, cu fața orientată către exterior și apăsați. Lucrați de pe fața materialului pentru a prinde banda de legare plată de marginea inferioară a măneicii, astfel încât marginea pliată să se afle la 1,2 cm (1/2 in) lățime pe articolul vestimentar de lângă linia de cusatură marcată. Coaseți benzile de legare de-a lungul liniei de cusatură marcate. Taiati rezervele de cusatură la 5 mm (3/16 in). Așezați banda de legare peste rezerva de cusatură către interior, întoarceți către interior și însăilați de-a lungul cusăturii de îmbinare. Lucrați pe fața materialului pentru a coase cu tighel aproape de margine.

9130 Atașați mănecele

Încrețiți capul măneicii între asteriscuri. Atașați măneca.

10130 Fundă

Pliati partea pentru fundă pe lungime, cu fața materialului orientată către interior. Coaseți marginile pe lungime împreună. Apăsati rezervele de cusatură pentru a se deschide. Întoarce fundă. Apăsati marginile astfel încât cusătura să fie centrată pe spatele fundei. Marcați mijlocul fundei. Coaseți capetele împreună. Poziționați cusătura sub mijlocul fundei și însăilați. Încrețiți fundei pe fiecare parte de la mijloc, la o lățime de 6 cm (2 3/8 in). Înnoțați firele de încrețire și ascundeți-le în spatele fundei. Prindeți cu ace fundă peste cusătura de la umărul drept, lăsând fundă să depășească gaura pentru mănece. Coaseți fundă în linia de cusatură.

11130 Căptușeala

Realizați cusăturile laterale la căptușeala fustei, lăsând deschis șitul pentru fermoar. Întoarceți rezerva tivului și coaseți. Realizați cusătura din dreapta pe căptușeala beteliei (opusă celei de pe partea exterioară a beteliei). Coaseți căptușeala beteliei la căptușeala fustei. Prindeți cu ace marginea superioară a căptușelii beteliei, cu fețele materialului dispuse față în față, împreună cu cusătura de îmbinare a beteliei superioare a rochiei, astfel încât căptușeala să fie îndreptată în sus. Coaseți căptușeala cât mai aproape de cusatură. Așezați căptușeala cu fața în jos, coaseți manual marginile deschise rămase la cusatură și la benzile fermoarului.

ROCHIE ●●●● MODELUL 131

la pag. 50

Mărimi Burda 36, 38, 40, 42, 44

Lungimea spatelui: aproximativ 98 cm (39 in)

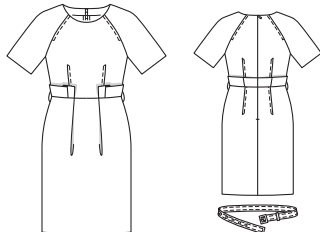

Prezentarea generală a tiparului

Linia albastră a tiparului, foaia C

Părțile tiparului de la 21 la 30

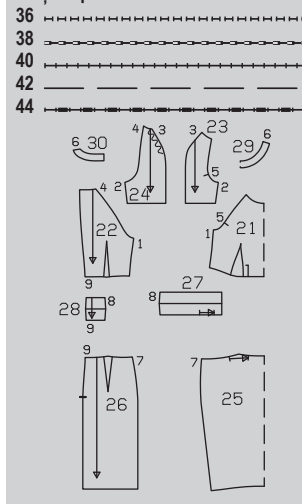

MATERIAL ȘI ACCESORII

Recomandare pentru material: Materiale elastice pentru rochii, cu ceva volum. Utilizați doar materiale cu elastan.

Material original: Gabardină. Satin de bumbac.

Mărime	36 - 40	42, 44
Lățimea materialului	cm	Material necesar (metri/yarzi)
Material	140 55	1,75 1 1/8 1,80 2

Accesorii: Interfață fuzibilă.

1 fermoar invizibil, cu o lungime de 60 cm (24 in) și un picioruș presor special. 1 cataramă de curea din metal, bară de 2,5 cm (1 in) lățime. 5 găici aplicate prin ciocănire

DECUPAREA BUCĂȚILOR DE MATERIAL

Părțile de tipar pe coală

Trasați părțile de tipar de pe coala de tipar. Prindeți cu ace părțile tiparului pe material, după cum se indică în disponerea tiparului. Marcați părțile a și b direct pe material.

Rezerve pentru cusatură și tiv Cusături și margini 1,5 cm (5/8 in), tiv și tivul măneicii 4 cm (1 5/8 in). Măsurătorile pentru părțile a și b includ rezerve.

Material necesar Disponerea tiparului Material

131
140 cm 55" 36 - 44

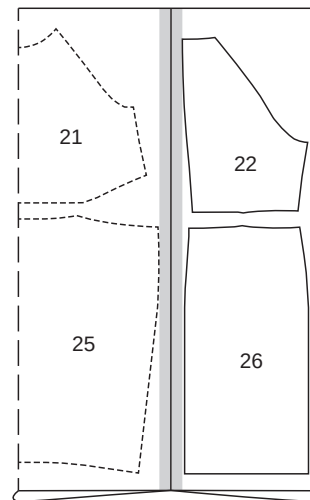
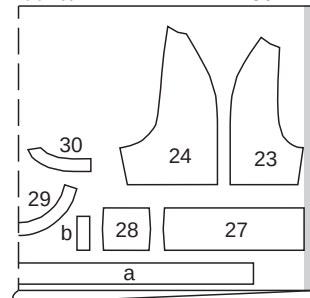

Pliati materialul după cum se indică în disponerea tiparului, cu fața materialului îndreptată spre interior.

21 față pe un pliu 1x
22 spate 2x
23 mănece față 2x

Bucăți tăiate pe măsură

Mărime	36	38	40	Lățime pentru toate mărimile (cm/in)
Lungime (cm/in)				
a	94 37	98 38 1/2	102 40 1/2	4 1 1/2
b	8 3 1/8			3 1 1/8
Mărime	42	44	Lățime pentru toate mărimile (cm/in)	
Lungime (cm/in)				
a	106 41 3/4	110 43 1/4	4 1 1/2	
b	8 3 1/8			3 1 1/8

Decuparea

24 mănece spate 2x
25 panou față fustă pe un pliu 1x
26 panou spate fustă 2x
27 bandă frontală și laterală 2x
28 bandă spate 2x
29 dublură față pe un pliu 1x
30 dublură spate 2x
a curea 1x
b bucle pentru curea 1x

Interfațarea Călcați cu fierul de călcat părțile 29, 30 și o parte a (dosul materialului).

Pornire rapidă pentru profesioniști

- 1 Pense
- 2 Cusăturile de pe lateral
- 3 Cusăturile de la mănece
- 4 Atașați mănecele
- 5 Cusăturile din partea de sus a măneicii/cusăturile de la umăr
- 6 Benzi
- 7 Panouri de fustă/pense/pliseuri
- 8 Fustă/cusături de pe lateral
- 9 Coaseți fusta
- 10 Fermoar invizibil/centrul spatelui cusatură
- 11 Dublură
- 12 Tiv/tivul măneicii
- 13 Curea
- 14 Curea/cataramă
- 15 Bucle/curea
- 16 Bucle de ață

ASAMBLARE

1131 Pense

Coaseți pensele pe părțile din față și din spate și apăsați-le spre centru. Lucrați din exterior pentru a prinde cu tighel pensele pe 5 mm (3/16 in) lățime, cosând în unghi față de punctele penselor.

2131 Cusăturile de pe lateral

Realizați cusăturile de pe lateral, cusătura numărul 1. Aranjați rezervele de cusatură și apăsați pentru a fi deschise.

3131 Cusăturile de la mănece

Realizați cusăturile de pe dedesubt ale măneicii, cusătura numărul 2. Aranjați rezervele și apăsați pentru a fi deschise.

4131 Atașați mănecele

Atașați mănecele slăbite, cusăturile numerele 4 și 5. Apăsati rezervele de cusatură pe partea superioară a articolului vestimentar. Prindeți cu tighel fiecare cusatură începând de la marginea decolteului, fiecare pe 15 cm (6 in) lungime și 5 mm (3/16 in) lățime. Treceți peste cusatură la sfârșitul cusăturii.

5131 Cusături în partea de sus a măneicii/cusăturile de la umăr

mplet cusăturile din partea de sus a măneicii și cusăturile de la umăr, slăbind partea din spate a măneicii de la • până la marginea decolteului, cusătura numărul 3.

6131 Benzi

Realizați cusăturile panoului din spate pe părțile de bandă (cusătura numărul 8). Apăsati rezervele de cusatură pentru a se deschide. Pliati benzile pe linia de pliere cu fața îndreptată către interior. Coaseți capetele frontale. Taiati rezervele de cusatură, întoarceți banda. Însăilați marginile benzii deschise împreună, aranjați marginile din spate împreună. Aranjați pliseul în direcția săgeții după cum este marcat și însăilați pe rezerve. Prindeți cu ace banda de partea superioară a rochiei la linia de alipire și însăilați la marginea inferioară.

7131 Panouri de fustă/pense/pliseuri

Coaseți pensele pe panourile din spate ale fustei, apăsați-le spre centru și tigheliți la fel ca la partea superioară a

articolului vestimentar. Așezați pleisurile pe panoul din față al fustei în direcția săgeții și însălați.

8131 Fustă/cusăturile de pe lateral
Realizați cusăturile de pe lateral ale fustei, cusătura numărul 7. Aranjați rezervele de cusătură și apăsați pentru a fi deschise.

9131 Coaseți fusta
Coaseți fusta cu fețele materialului dispuse față în față împreună cu partea superioară a rochiei, prinzând banda în interior (cusătura numărul 9). Aranjați rezervele de cusătură împreună și apăsați în sus.

10131 Fermoar invizibil/cusătura din centrul spatelui
Introduceți fermoarul invizibil la marginile deschiderii din spate; citiți „Sfatul util” - **Fermoare invizibile** - la sfârșitul suplimentului pentru cusut. Realizați cusătura centrală pe spate de pe marginile inferioare a fermoar. Aranjați rezervele de cusătură și apăsați pentru a fi deschise.

11131 Dublură
Realizați cusăturile de la umăr ale dublurii (cusătura numărul 6) și apăsați rezerva de cusătură pentru a se deschide. Aranjați marginea dublurii spre interior. Prindeți cu ace fețele dublurii împreună cu marginea decolteului. Întoarceți capetele din spate ale dublurii cu 5 mm (3/16 in) înainte de fermoar și prindeți cu ace. Întoarceți rezervele la marginile șlițului din spate cu benzile de fermoar în afară și prindeți cu ace la marginea decolteului peste dublură. Coaseți de-a lungul decolteului. Tăiați rezervele de cusătură și prindeți curbele cu cleme, la mai multe intervale. **Coaseți dublura la rezervele de cusătură cât mai aproape de cusătură; citiți „Sfatul util” - Realizarea cusăturii pe dedesubt a unei dubluri - la sfârșitul suplimentului pentru cusut.** Întoarceți dublura spre interior și apăsați marginile. Întoarceți capetele dublurii din spate și coaseți la benzile de fermoar; coaseți marginile dublurii interioare la cusături.

12131 Tiv/tivul mânecii
Aranjați rezervele pentru tiv și tivul mânecii, apăsați către interior și coaseți ușor manual.

13131 Curea
Plițiți cureaua pe lungime (cu față orientată către interior) și coaseți marginile împreună, lăsând un capăt deschis. Întoarceți. Apăsați marginile și coaseți un tighel la 5 mm (3/16 in) lângă margini.

14131 Curea/cataramă
Perforați o gaură pentru bara cataramei, la o distanță de 4,5 cm (2 in) de capătul deschis al curelei. Finisați marginile găurii cu o cusătură de butonieră realizată manual. Așezați capătul curelei peste bara cataramei, întoarceți către interior și coaseți manual sau la mașină. Atașați o gaică la lățimea finită a beteliei și distanțați restul de găici de fiecare parte la intervale de 2,5 cm (1 in). În loc de găici, găurile pot fi perforate și finisate manual cu cusătură de butonieră, folosind ață de butonieră.

15131 Buclă/curea
Plițiți partea de buclă în jumătate pe lungime și apăsați, cu dosul îndreptat către interior. Desfășurați din nou partea de buclă pentru a fi plată. Acum întoarceți către interior ambele margini pe lungime în pliu apăsat, una după cealaltă și apăsați din nou. Coaseți marginile întoarse împreună. Realizați un tighel aproape de marginea pliată. Așezați buclă în jurul curelei la capătul cu cataramă. Suprapuneți capetele buclei și coaseți manual.

16131 Bucle de ață
Realizați buclele de ață pentru curea peste cusăturile laterale pe o lungime de 3 cm (1 1/4 in), astfel încât cureaua să se afle deasupra cusăturii de îmbinare a fustei. Realizați bucle răsucind 3-4 fire și acoperind strâns cu o cusătură manuală de butonieră.

ROCHIE ●●●● MODELUL 132

la pag. 54
Mărimi Burda 34, 36, 38, 40, 42
Lungime de la talie 64 cm (25 in)

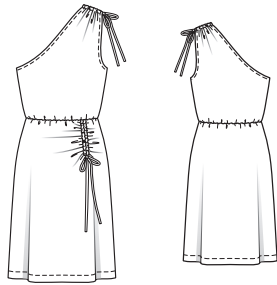

Prezentarea generală a tiparului

Linie roșie a tiparului, foaia B
Părțile de tipar de la 21 la 24

Mărime	34	36	38
	Lungime (cm/in)		
a	30,5 12	31 12¼	4 1½
b	65 25½		4 1½
c	55 21½		4 1½
40	-----		
42	-----		
44	-----		

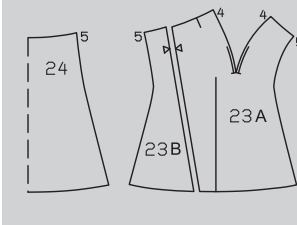
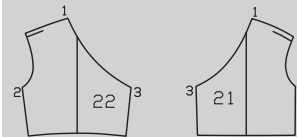

MATERIAL ȘI ACCESORII

Recomandare pentru material: Material fluid din jersey. Utilizați numai materiale de tip jersey.

Material original: Jersey de viscoză cu elastan, cu imprimeun.

Material necesar

Mărime	34, 36	38 - 42
Lățimea materialului	cm	Material necesar (metri/yarzi)
Material	140 55	1,80 2 1,85 2

Accesorii: Bandă de cusături flexibilă Vilene. Elastic 7 mm (1/4 in) lățime; mărimea 34: 0,70 m (7/8 yarzi), mărimea 36, 38: 0,75 m (7/8 yarzi), mărimea 40: 0,80 m (7/8 yarzi), mărimea 42: 0,85 m (1 yard). Un ac dublu pentru mașina de cusut.

DECUPAREA BUCĂȚILOR DE MATERIAL

Părțile de tipar pe coală

Trasați părțile de tipar de pe coala de tipar. Lipiți părțile 23A și 23B împreună pe liniile de îmbinare. Liniile pentru teaca șnurului marca-te pe părțile 21 și 22 sunt pentru mărimea 34. Pentru celelalte mărimi, mutați liniile în sus conform liniilor aferente mării. Prindeți cu ace părțile tiparului pe material, după cum se indică în dispunerea tiparului. Marcați părțile de la a la c direct pe material.

Rezerve pentru cusătură și tiv 1,5 cm (5/8 in) pentru cusături și margini și 3 cm (1 1/4 in) pentru tiv.
Măsurătorile pentru părțile de la a la c includ rezerve.

21 față 1x

Bucăți tăiate pe măsură

Mărime	34	36	38	Lățime pentru toate mărimile (cm/in)
	Lungime (cm/in)			
a	30,5 12	31 12¼	4 1½	4 1½
b	65 25½		4 1½	4 1½
c	55 21½		4 1½	4 1½
Mărime	40	42	Lățime pentru toate mărimile (cm/in)	
	Lungime (cm/in)			
a	31,5 12½	4 1½	4 1½	4 1½
b	65 25½	4 1½	4 1½	4 1½
c	55 21½	4 1½	4 1½	4 1½

Decuparea

22 spate 1x
23 panoul din față al fustei 1x
24 panoul din spate al fustei pe un pliu 1x
a bandă pentru teaca de șnur/fustă 1x
b bandă de șnur/fustă 2x
c bandă de șnur/umărul stâng 2x

Interfațare Călcați cu fierul de călcat banda de cusătură flexibilă pe marginile de la decolteu și de la gaura pentru mânecă pe părțile din față și din spate (dosul materialului).

Disponerea tiparului

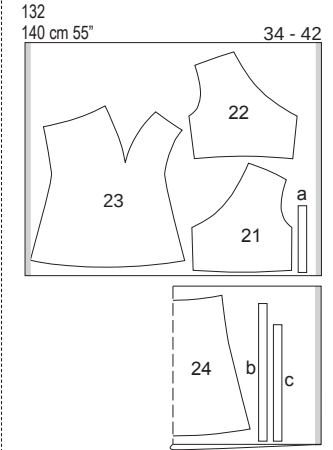

Plițiți materialul așa cum se arată în dispunerea tiparului. Fața materialului este orientată către interior la un material cu două straturi. Fața materialului este orientată în sus la un material cu un singur strat. Așezați părțile asimetrice 21, 22 și 23 pe material, cu partea cu model îndreptată în sus.

Pornire rapidă pentru profesioniști

- 1 Cusăturile de pe lateral
- 2 Găurile pentru mâneci
- 3 Cusăturile de la umăr/teaca pentru șnur
- 4 Șnururi
- 5 Decolteu
- 6 Panoul fustei/pensă
- 7 Banda tecii
- 8 Panouri de fustă/cusături de pe lateral
- 9 Coaseți fusta
- 10 Coaseți elasticul
- 11 Tiv

ASAMBLARE

SFAT:

Atunci când lucrați cu materiale elastice, citiți „Sfatul util” de la sfârșitul suplimentului pentru cusut.

1132 Cusături de pe lateral
Așezați partea din față cu fețele materialului dispuse față în față împreună cu spatele. Prindeți cu ace și realizați cusăturile de pe lateral (cusăturile numerele 2 și 3). Aranjați rezervele de cusătură împreună și apăsați spre o parte.

2132 Găuri pentru mâneci
Tăiați rezerva de cusătură la marginea găurii pentru mânecă din stânga, la 1 cm (3/8 in) și apăsați către interior. Lucrați din exteriorul articolului vestimentar și folosiți acul dublu de mașină pentru a țigeli la 7 mm (1/4 in) lățime de-a lungul marginii găurii pentru mânecă, prinzând rezerva.

3132 Cusătura de la umăr/teaca pentru șnur
Așezați partea din față cu fețele materialului

dispușe față în față împreună cu spatele. Prindeți cu ace cusătura de la umăr și coaseți (cusătura numărul 1). Întăriți pe dos cu o cusătură pentru a asigura capetele cusăturii. Aranjați rezervele de cusătură și apăsați pentru a fi deschise. Coaseți 1 cm (3/8 in) lățime pe fiecare parte a cusăturii umărului, prinzând rezerva de cusătură. Aceasta creează teaca pentru șnur.

4 132 Șnururi

Pliati părțile de șnur (b, c) în jumătate pe lungime, cu fața orientată către interior. Coaseți marginile longitudinale la 7 mm (1/4 in) de marginea de pliere. Taiati rezervele. Întoarceți șnururile și apăsați. Folosiți un ac de siguranță pentru a introduce șnururile (b) în teaca de la umăr. Însălați capetele de la rezerva de cusătură la marginea decolteului. Lasă celelalte capete să iasă în afară la marginea găurii pentru mânecă. Puneți deoparte șnururile (c) pentru fustă

5 132 Decolteu

Taiati rezervele de cusătură la marginea decolteului la 1 cm (3/8 in), aranjați și apăsați către interior. Folosiți acul dublu al mașinii și lucrați din exteriorul articolului vestimentar, pentru a țigheți pe 7 mm (1/4 in) lățime de-a lungul marginii decolteului.

6 132 Panou de fustă/pense

Pliati panoul din față al fustei cu fața materialului orientată către interior, astfel încât liniile de cusătură să se întâlnească la pensă (cusătura numărul 4). Coaseți pensa spre vârf. Înnotați firele. Apăsați rezervele de cusătură pentru a fi deschise și apăsați vârful pensei pentru a fi plat.

7 132 Bandă pentru teacă

Apăsați spre interior rezervele de cusătură pe o parte îngustă a benzii (a) și pe marginile longitudinale cu 1 cm (3/8 in). Prindeți cu ace banda pe panoul din față al fustei, cu dosul materialului orientat spre față și potriviți liniile tecii pentru șnur, astfel încât banda să fie centrată peste cusătura pencei și apăsată sub marginea la punctul pencei. Coaseți banda aproape de marginile longitudinale și de-a lungul mijlocului. Întăriți pe dos cu o cusătură pentru a asigura capetele cusăturii. Folosiți un ac de siguranță pentru a introduce șnururile (b) în teacă. Însălați capetele de la rezerva de cusătură la marginea de sus a panoului de fustă.

8 132 Panouri de fustă/cusăturile de pe lateral

Prindeți cu ace și realizați cusăturile laterale de pe panourile fustei (cusătura numărul 5). Aranjați rezervele de cusătură împreună și apăsați spre o parte.

9 132 Coaseți fusta

Prindeți cu ace marginea superioară a fustei, cu fețele materialului dispuse față în față, împreună cu marginea de jos a părții de sus a rochiei, potrivit cusăturile de pe lateral. Coaseți. Aranjați rezervele împreună.

10 132 Coaseți elasticul

Taiati un elastic după cum urmează pentru mărimea 34: 66 cm (26 in), mărimea 36: 70 cm (28 in), mărimea 38: 74 cm (29 in), mărimea 40: 78 cm (31 in), mărimea 42: 82 cm (32 1/2 in), mărimea Marcată mijlocul elasticului. Prindeți cu ace elasticul pe rezervele cusăturii de îmbinare a fustei, potrivit marcajul cu cusătura de pe lateral și astfel încât capetele să se suprapună cu 2 cm (3/4

in) la cealaltă cusătură laterală. Întindeți ușor elasticul și coaseți-l la rezerva de cusătură.

11 132 Tiv

Aranjați tivul, apăsați către interior și coaseți de pe fața articolului vestimentar cu acul dublu al mașinii.

ROCHIE ●●●● MODELUL 133

la pag. 52

Mărimi Burda 36, 38, 40, 42, 44

Lungime de la talie 62 cm (24 1/2 in)



Prezentarea generală a tiparului

Linia neagră a tiparului, foaia B Părțile tiparului de la 1 la 6

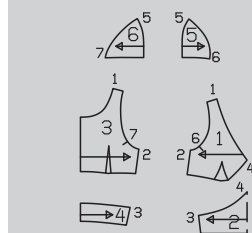
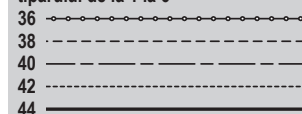

MATERIAL ȘI ACCESORII

Recomandare pentru material: Materiale ușoare pentru rochii, cu ceva volum.

Material original: Batist brodat cu o bordură pe o parte, batist pentru căptușeală.

Notă: Partea superioară a rochiei este căptușită cu același material precum el vizibil, iar fusta cu un material de căptușeală.

Material necesar

Mărime	36, 38:	40 - 44
Lățimea materialului în cm		Material necesar (metri/yarzi)
Material	135 53%	1,90 2 2,00 2%
căptușeală	140 55	0,70 ¾

Accesorii: 1 fermoar invizibil, cu o lungime de 60 cm (23 in) și un picioruș presor special.

DECUPAREA BUCĂȚILOR DE MATERIAL

Părțile de tipar pe coală

Trasați părțile de tipar de pe coala de tipar. Prindeți cu ace părțile tiparului pe material, după cum se indică în dispunerea tiparului. Marcați partea a direct pe material.

Rezerve pentru cusătură și tiv

Cusături, margini și tiv 1,5 cm (5/8 in). Taiati bucățile de căptușeală cu rezerve de cusătură și tiv de 1,5 cm (5/8 in). Măsurătorile pentru partea a includ rezerve.

Dispunerea tiparului

Material

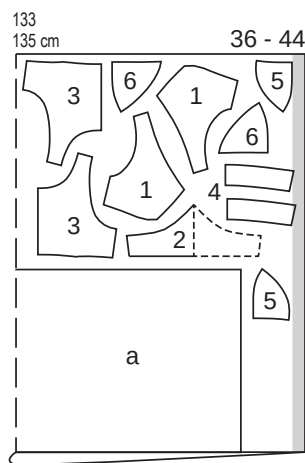

Pliati materialul după cum se indică în dispunerea tiparului, cu fața materialului îndreptată spre interior. Așezați marginea tivului de-a lungul bordurii.

Bucăți tăiate pe măsură

Mărime	36	38	40	Lățime pentru toate mărimile (cm/in)
	Lungime (cm/in)			
a	138 54%	143 56%	148 58%	65 25½
Mărime	42	44	Lățime pentru toate mărimile (cm/in)	
	Lungime (cm/in)			
a	153 60%	158 62%	65	25½

Decuparea

Material
1 față 4x
2 partea de mijloc din față pe pliu 2x
3 spate 4x
4 partea de mijloc din spate 4x
5 mânecă față 4x
6 mânecă spate 4x
a panou de fustă 1x

Pornire rapidă pentru profesioniști

- 1 Pense
- 2 Cusăturile de la umăr
- 3 Dublați partea superioară a rochiei
- 4 Mâneci
- 5 Coaseți mânecile/marginile găurii pentru mânecă
- 6 Cusăturile de pe lateral
- 7 Decolteu
- 8 Fustă
- 9 Fermoar invizibil
- 10 Tivul căptușelii

Marginea inferioară a fustei trebuie să fie egală cu marginea cu bordură a materialului brodat.

Căptușeală

a panou de fustă 1x

ASAMBLARE

1 133 Pense

Coaseți pencele de la bust pe părțile din față. Taiati pencele la 7 mm (1/4 in), aranjați-le împreună și apăsați-le spre centru. Coaseți pencele din spate și apăsați spre centru.

2 133 Cusăturile de la umăr

Realizați cusăturile de la umeri pe partea exterioară și interioară a părților din față și din spate. Apăsați rezervele de cusătură pentru a se deschide.

3 133 Dublați partea superioară a rochiei

Așezați părțile din față și din spate (părțile exterioare și interioare) cu fețele materialului dispuse față în față și coaseți-le împreună de-a lungul marginilor decolteului. Taiati rezervele de cusătură. Așezați părțile interioare peste rezervele de cusătură și coaseți aproape de cusătură. Așezați părțile interioare către interior și apăsați marginile.

4 133 Mâneci

Coaseți părțile din față ale mânecii la părțile din spate ale mânecii, cusătura numărul 5. Apăsați rezervele de cusătură pentru a se deschide. Așezați părțile interioare ale mânecii împreună cu părțile exterioare ale mânecii și coaseți marginile inferioare împreună. Taiati rezervele de cusătură. Întoarceți mânecile. Apăsați marginile inferioare. Însălați împreună marginile deschise. Coaseți mânecile pe marginile găurilor pentru mâneci, pe părțile exterioare, de la cusătura numărul 6 la 7.

5 133 Coaseți mânecile/marginile găurilor pentru mâneci

Întoarceți mai întâi marginile găurilor pentru mâneci la marginea unei cusături laterale să fie față în față și fixați-le cu un ac drept. Ațungeți între partea exterioară și cea interioară din față pentru a scoate în afară marginile găurilor pentru mâneci. Scoateți acul, dar țineți marginile. Lucrând de la marginea cusăturii laterale, coaseți marginile găurilor pentru mâneci împreună, cu fața materialului îndreptată în sus, cât mai mult posibil, prinzând mâneca. Taiati rezervele de cusătură și prindeți curbule. Împingeți cusătura înapoi iar. Apoi coaseți de la marginea cusăturii din cealaltă parte. Împingeți

cusătura înapoi iar. Întoarceți către interior marginile găurilor pentru mâneci deschise ale părților interioare și coaseți manual cusătura de îmbinare a mânecii. Coaseți la fel cealaltă gaură pentru mânecă.

6133 Cusăturile de pe lateral
Așezați din nou părțile interioare cu găurile pentru mâneci în sus. Realizați până la capăt cusăturile laterale de pe părțile interioare și exterioare. Așezați din nou părțile interioare în jos. Însălați împreună marginile deschise de la spate și marginile inferioare din față și din spate.

7133 Decolteu
Pliati rezerva de cusătură la colțul superior al secțiunilor de mijloc din față spre interior și apăsați. Realizați cusăturile laterale de pe secțiunea de mijloc a părților interioare și exterioare (cusătura numărul 3). Însălați marginea inferioară a părților din față și din spate, cu fețele materialului dispuse față în față, împreună cu marginea superioară a secțiunii de mijloc exterioare, astfel încât părțile din față să se întâlnească în centrul feței. Așezați partea interioară a secțiunii de mijloc, cu fețele materialului dispuse față în față, împreună cu partea exterioară a secțiunii de mijloc peste partea superioară a rochiei. Coaseți de-a lungul marginii superioare. Taiati rezervele de cusătură. Întoarceți către interior partea interioară a secțiunii de mijloc și așezați partea superioară a rochiei în sus. Însălați împreună marginile din spate și de jos.

8133 Fusta
Încrețiți marginea superioară a fustei și căptușeala fustei la lățimea secțiunii de mijloc. Așezați fusta, cu fețele materialului dispuse față în față, împreună cu căptușeala fustei și însălați marginile superioare împreună. Însălați marginile din spate împreună, la 22 cm (9 in) lungime de partea de sus pentru deschiderea fermoarului, marcând capătul deschiderii. Coaseți fusta până la secțiunea de mijloc. Apăsați rezervele de cusătură pe secțiunea de mijloc.

9133 Fermoar invizibil
Introduceți fermoarul invizibil la marginile din spate, până la marcat; citiți „Sfatul util” - **Fermoare invizibile** - la sfârșitul suplimentului pentru cusut. Începeți de la marginea decolteului și lăsați capetele benzii de fermoar să depășească în partea de sus. Prindeți cu cleme rezervele de cusătură de materialul vizibil la capătul deschiderii. Realizați cusătura din centrul spatelui de pe materialul vizibil și de pe căptușeală separat, cosând-o pe fiecare de la marginile inferioare la deschiderea fermoarului. Apăsați rezervele de cusătură pentru a se deschide. Întoarceți către interior capetele de sus ale benzilor de fermoar și coaseți-le pe marginea decolteului împreună cu rezervele de cusătură.

10133 Tivul căptușelii
Aranjați marginea de la tiv a căptușelii folosind cusături în zigzag apropiate. Apăsați rezerva pe dosul materialului (tivul căptușelii trebuie să fie cu aproximativ 2 cm / 3/4 in mai scurt decât fusta). Coaseți din dreapta articolului vestimentar, de-a lungul marginii de pliere cu o cusătură în zigzag apropiată. Taiati cu grijă surplusul de material pe interior, în apropierea cusăturii.

ROCHIE ●●●● MODELUL 134

la pag. 55
Mărimi Burda 36, 38, 40, 42, 44
Lungime de la talie 56 cm (22 1/4 in)



Prezentarea generală a tiparului

Linia neagră a tiparului, foaia A Părțile tiparului de la 1 la 5

36	-----
38	-----
40	-----
42	-----
44	-----

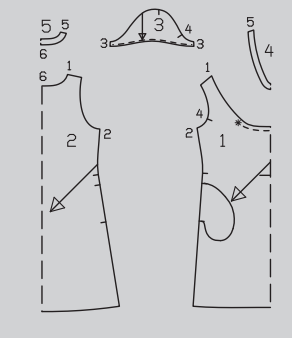

MATERIAL ȘI ACCESORII

Recomandare pentru material: Materiale ușoare pentru rochii.

Material original: Duchesse.

Material necesar

Mărime	36	38, 40	42, 44
Lățimea materialului cm/in			
Material	150 59	1,80 2	1,90 2
		2,00 2 1/2	

Accesorii: Interfață fuzibilă. Bandă de întărire/bandă de susținere Vilene.

DECUPAREA BUCĂȚILOR DE MATERIAL

Părțile de tipar pe coală

Trasați părțile de tipar de pe coala de tipar. Trasați buzunarul din partea 1 ca o parte de tipar separată. Este la fel pentru toate mărimile. Taiati buzunarul pe firul urzelii. Marcați partea a direct pe material.

Rezerve pentru cusătură și tiv

Pentru cusături și margini 1,5 cm (5/8 in), la cusăturile de îmbinare a benzii și la benzi 1 cm (3/8 in), fără rezervă la marginea inferioară a mânecii, 4 cm (1 5/8 in) pentru tiv.

Disponerea tiparului

Material

134
150 cm

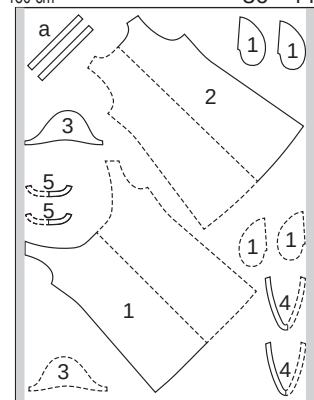

Taiati dintr-un singur strat de material, cu fața orientată în sus. Părțile prezentate cu un contur întrerupt trebuie așezate pe material cu partea imprimată în jos.

Măsurătorile pentru partea a includ rezerve.

Bucăți tăiate pe măsură

Mărime	36	38	40	Lățime pentru toate mărimile (cm/in)
	Lungime (cm/in)			
a	32 12%	33 13	34 13%	3 1%
Mărime	42	44		Lățime pentru toate mărimile (cm/in)
	Lungime (cm/in)			
a	35 13%	36 14%	3	1%

Decuparea

- 1 față pe un pliu buzunar 1x
- 2 spate pe un pliu 1x
- 3 mânecă 2x
- 4 bandă pentru decolteu față pe pliu 2x
- 5 bandă pentru decolteu spate pe un pliu 2x
- a banda de legare pentru întărire/decolteu/marginea inferioară a mânecii 2x

Interfațarea: Călcați cu fierul de călcat părțile 4 și 5 (dosul materialului).

Pornire rapidă pentru profesioniști

- 1 Încrețiți partea din față
- 2 Cusăturile de la umăr și cusăturile de pe lateral
- 3 Buzunare în cusături
- 4 Banda decolteului
- 5 Mâneci
- 6 Tiv

Bandă de întărire Vilene Călcați cu fierul de călcat marginile decolteului de pe părțile din față și din spate (în față, deasupra asteriscului pentru încrețire), marginile găurilor pentru mâneci, marginile deschiderilor de buzunar, precum și marginile cusăturilor din față de la umeri.

ASAMBLARE

1134 Încrețiți partea din față
Încrețiți marginea din față a decolteului între asteriscuri la o lățime după cum urmează pentru mărimea 36: 9,8 cm (3 7/8 in), mărimea 38: 10 cm (3 15/16 in), mărimea 40: 10,2 cm (4 in), mărimea 42: 10,4 cm (4 1/8 in), mărimea 44: 10,6 cm (4 3/16 in). Înnotați capetele firelor. Distribuți fronseurile uniform.

2134 Cusăturile de la umăr și de pe lateral

Realizați cusăturile de la umăr. Realizați cusăturile laterale, fără a coase deschiderile buzunarului. Apăsați rezervele de cusătură pentru a se deschide.

3134 Buzunare în cusături
3Prindeți cu ace părțile de buzunar, cu fețele materialului dispuse față în față, împreună cu rezervele de cusătură de la marginile deschiderii buzunarelor și coaseți direct de-a lungul liniilor de cusătură marcate. Apăsați părțile buzunarului înainte și coaseți-le.

4134 Bandă de decolteu

Realizați cusăturile de la umăr ale benzii de decolteu. Coaseți banda exterioară de decolteu, cu fețele materialului dispuse față în față, împreună cu marginea decolteului de pe rochie. Apăsați rezervele de cusătură pe bandă. Așezați părțile de bandă cu fețele materialului dispuse față în față și coaseți marginile decolteului împreună. Taiati rezervele de cusătură și prindeți curbele cu cleme, la mai multe intervale. Întoarceți banda. Apăsați marginea. Întoarceți marginea interioară a benzii și însălați la cusătura de îmbinare. Coaseți cu tighel banda de decolteu, aproape de cusătura de îmbinare. Tigheliți decolteul aproape de margine.

5134 Mâneci

Încrețiți marginile de jos ale mânecilor la o lățime după cum urmează pentru mărimea 36: 32 cm (12 3/4 in), mărimea 38: 33 cm (13 in), mărimea 40: 34 cm (13 1/2 in), mărimea 42: 35 cm (13 3/4 in), mărimea 44: 36 cm (14 1/4 in). Pliati benzile de legare în jumătate pe lungime, cu fața orientată către exterior și apăsați. Întindeți din nou benzile plate. Acum întoarceți marginile ambelor benzi pe lungime, una după alta, în pliul apăsător și apăsați din nou. Desfășurați benzile de legare, prindeți-le cu ace pe marginile inferioare ale mânecilor pe exterior și coaseți la 7 mm (1/4 in) lățime în linia de pliere. Realizați cusăturile mânecii, prinzând capetele benzilor de legare. Așezați către interior benzile de legare peste marginile mânecilor și însălați la cusătura de îmbinare. Apoi lucrați de pe exteriorul mânecii pentru a coase aproape de cusătură.

6134 Tiv

Apăsați rezerva pentru tiv către interior și coaseți manual.

ROCHIE ●●●● MODELUL 135

la pag. 48
Mărimi Burda 36, 38, 40, 42, 44
Lungime de la talie 62 cm (24 1/2 in)

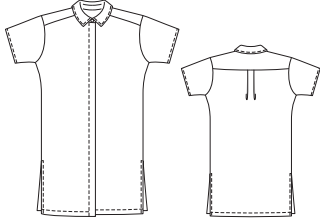

Prezentarea generală a tiparului

Linia verde a tiparului, foaia C Părțile tiparului de la 1 la 6

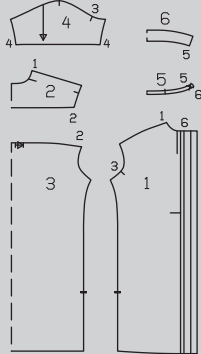
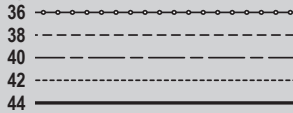

MATERIAL ȘI ACCESORII

Recomandare pentru material: Materiale ușoare pentru rochii, cu ceva volum.
Material original: chambray.

Material necesar

Mărime	36	38,40	42,44	
Lățimea materialului	cm	Material necesar (metri/yarzi)		
Material	145 57	2,35 2%	2,40 2%	2,45 2%

Accesorii: Interfață fuzibilă.
8 nasturi plăți mici.

DECUPAREA BUCĂȚILOR DE MATERIAL

Părțile de țipar pe coală

Trasați părțile de țipar de pe coala de țipar. Prindeți cu ace părțile tiparului pe material, după cum se indică în disponerea tiparului. Marcați partea a direct pe material.

Rezerve pentru cusătură și tiv Pentru cusături și margini 1,5 cm (5/8 in), tiv 4 cm (1 5/8 in) și tivul mânecii 1,5 cm (5/8 in). Fără rezervă la marginea longitudinală a dublurii față în față frontale. Măsurătorile pentru partea a includ rezerve.
1 față

Disponerea tiparului Material

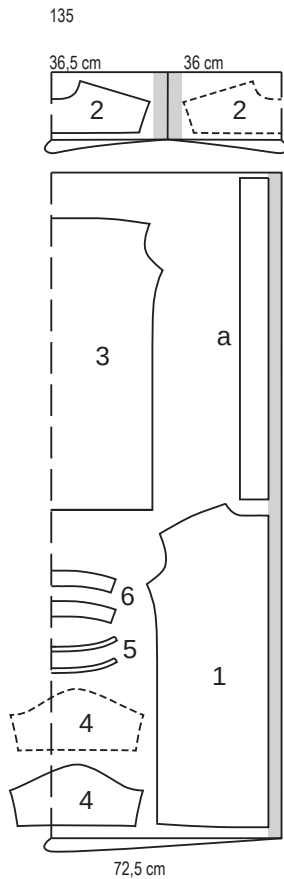

Pliati materialul așa cum se arată în disponerea tiparului, cu fața îndreptată către interior. Părțile prezentate cu un contur întrerupt trebuie așezate pe material cu partea imprimată în jos. Tăiați partea 4 în oglindă, ultima, dintr-un singur strat de material rămas.

Bucăți tăiate pe măsură

Mărime	36	38	40	Lățime pentru toate mărimile (cm/in)
Lungime (cm/in)				
a	101 39 3/4	102 40 3/8	103 40 1/2	9 3 1/2
Mărime	42		44	Lățime pentru toate mărimile (cm/in)
Lungime (cm/in)				
a	104 41		105 41 1/4	9 1 1/2

Decuparea

- 2 bridă pe un pliu 2x
- 3 spate pe un pliu 1x
- 4 mânecă 2x
- 5 bandă guler pe un pliu 2x
- 6 guler pe un pliu 2x
- a bandă butonieră 1x

Interfațarea: părțile 5 și 6 (dosul materialului).

Pornire rapidă pentru profesioniști

- 1 Tiv
- 2 Dublură
- 3 Bandă de butonieră
- 4 Pliseuri:
- 5 Brides
- 6 Guler cu bandă de guler
- 7 Mâneci
- 8 Cusăturile de pe lateral
- 9 Tivurile mânecilor
- 10 Șlituri

ASAMBLARE

1 135 Tiv
Apăsați spre interior rezerva de tiv de pe părțile din față și din spate, întoarceți către interior pe o lățime de 3 cm (1 1/4 in) și coaseți, începând și terminând în față exact pe linia de cusătură marcată.

2 135 Dublură
Pliati dublurile față în față frontale spre interior pe „linia de pliere a dublurii”, întoarceți-le pe linia de îndoire și apăsați. Coaseți cu țighe marginea din stângă a feței, conform marcajului, prinzând marginea dublurii în interior.

3 135 Bandă de butonieră
Pliati banda de butonieră în jumătate pe lungime, cu fața orientată către interior și coaseți peste capătul de jos. Întoarceți banda și apăsați. Însălați împreună marginile deschise ale benzii. Marcați 7 butoniere pe lungime, centrate pe bandă: butoniera de sus la 1,5 cm (5/8 in) sub marginea superioară a benzii, butoniera de jos la 39 cm (15 1/2 ins) deasupra marginii de jos și 5 butoniere la intervale egale între acestea. Realizați butonierele. Prindeți cu ace marginea interioară a dublurii de partea dreaptă din față, prinzând marginea deschisă a benzii între ele. Coaseți aproape de marginea interioară a dublurii. Apăsați banda înainte peste cusătură. Însălați marginea superioară a benzii și fixați marginea inferioară în poziție cu cusături mici de mână. Însălați fiecare margine din față a părții din față și fiecare bandă împreună, între butoniere, cu câteva cusături de mână.

4 135 Pliseuri
Așezați pliseurile de la marginea superioară din spate în direcția săgeții și însălați.

5 135 Brides
Prindeți cu ace brida exterioară, cu fețele materialului dispuse față în față, împreună cu marginea superioară a spatelui, prindeți cu ace brida interioară la marginea superioară a spatelui cu fața materialului orientată spre dos. Coaseți bridele împreună și apăsați în sus. Coaseți brida exterioară la marginea superioară a părților din față. Apăsați rezervele de cusătură pe bridă. Întoarceți către interior marginea bridei interioare și însălați de-a lungul cusăturilor de îmbinare. Însălați împreună marginile deschise ale bridei. Coaseți brida cu țighe,

aproape de cusăturile de îmbinare.

6 135 Guler cu bandă de guler

Coaseți părțile gulerului cu fețele materialului dispuse față în față împreună de-a lungul marginilor exterioare. Tăiați rezervele de cusătură. Întoarceți gulerul și apăsați. Tigheliți la 7 mm (1/4 in) lățime lângă marginile gulerului. Așezați părțile benzii de guler pe față împreună, prinzând gulerul între ele. Coaseți de-a lungul marginilor din față și de sus ale benzii gulerului, începând și terminând în față exact pe linia de cusătură a marginii de îmbinare. Întoarceți banda pentru guler. Coaseți partea exterioară a benzii gulerului la marginea decolteului. Apăsați rezervele de cusătură pe banda pentru guler. Întoarceți marginea părții interioare a benzii gulerului și coaseți de-a lungul cusăturii de îmbinare. Tigheliți banda de guler aproape în jurul marginilor. Coaseți o butonieră la capătul din dreapta al benzii de guler.

7 135 Mâneci

Coaseți mânecile la marginile găurilor pentru mânecă, cusătura numărul 3. Tăiați rezervele de cusătură la 7 mm (1/4 in) și apăsați-le pe rochie. Coaseți un țighe aproape de cusăturile de îmbinare a mânecilor.

8 135 Cusături de pe lateral

Realizați cusăturile de pe lateral deasupra marcajelor șlitului și continuați cu cusăturile mânecilor, până la capăt. Apăsați rezervele de cusătură pentru a se deschide.

9 135 Tivuri mâneci

Apăsați către interior rezervele la marginile inferioare ale mânecilor, întoarceți jumătate în interior și coaseți.

10 135 Șlituri

Apăsați rezerva de la marginile șlitului la interior, întoarceți către interior și coaseți.

CUM SCURTAȚI SAU LUNGIȚI UN TIPAR?

Uneori este ca un făcut: dintre toate, tiparul preferat nu este în mărimea potrivită pe coala de tipar! Nicio problemă! Vă prezentăm aici exemple despre cum un tipar pentru persoane scunde poate fi prelungit la o mărime normală și unul de mărime normală la unul pentru persoane înalte. Sau invers, cum pot fi scurtate mărimile pentru persoane înalte la mărimi normale și mărimile normale la mărimile pentru persoane scunde.

Condiția prealabilă pentru o potrivire perfectă: Tiparul corespunde măsurilor bustului și șoldurilor.

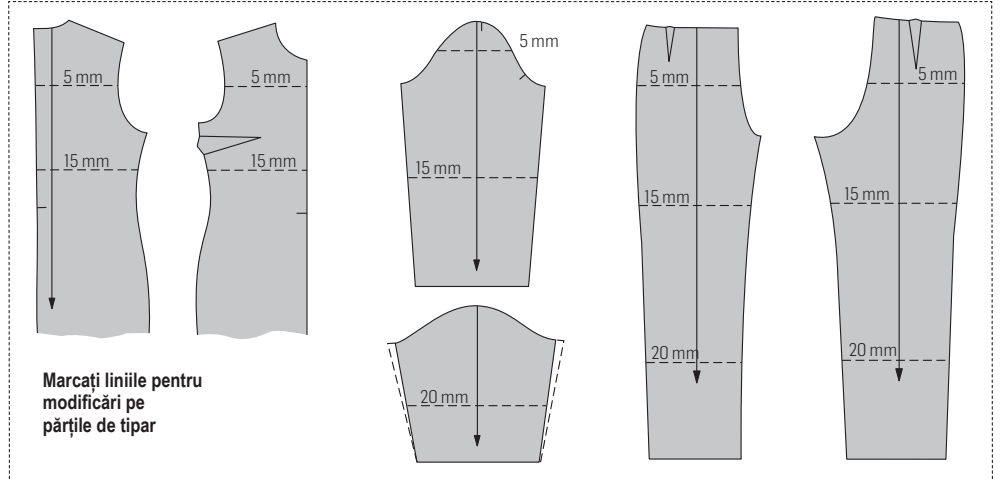

Marcați liniile pentru modificări pe părțile de tipar

Bine de știut...

Dacă înălțimea dvs. este de 160 cm, 168 cm sau 176 cm (5 ft. 3 in, 5 ft. 6 in sau 5 ft. 9 in), care corespunde cu înălțimea indicată în tabelele de mărimi Burda corespunzătoare, puteți ajusta părțile de tipar la liniile din figurile de mai sus cu numărul de centimetri indicat. Dacă aveți o înălțime mai mică sau mai mare decât înălțimea afișată în tabelele de mărimi, va trebui să calculați singuri diferența. Iată o regulă utilă pentru îmbrăcăminte destinată părții superioare a corpului: Adăugați sau scădeți 1/4 din diferența de la jumătatea distanței până la subraț și 3/4 din diferența dintre marginea subraț și talie. Lungiți sau scurtați pantalonii cu 1 cm (3/8 in) la linia transversală superioară. Lungimea cracului pantalonului este prelungită sau scurtată cu o jumătate fiecare, deasupra și sub genunchi.

Figurile de mai sus arată unde trebuie marcate liniile de modificare (linii punctate). Important: Liniile de modificare trebuie marcate într-un unghi drept față de urzeala materialului, altfel părțile de tipar vor fi dezechilibrate. Pentru a potrivi mâneca la subraț, capul mânecii trebuie modificat în consecință. Mâncile cu capete superficiale ale mânecilor sunt micșorate sau lărgite la cusătura, având un format conic spre marginea inferioară.

Adăugarea de lungime...

Tăiați părțile de tipar pe linia de modificare marcată. Lipiți apoi o bandă de hârtie sub o margine. Marcați o linie de alipire pe banda de hârtie, paralel cu această margine, la intervalul cu care trebuie să prelungiți partea de tipar la această linie. Lipiți restul părții tiparului pe banda de hârtie, de-a lungul liniei de alipire. Adăugați lungime la celelalte linii de modificare în același mod.

Important: Pentru a preveni alunecarea părților în lateral, marcați urzeala materialului pe banda de hârtie. Liniile urzelii trebuie să se alinieze între ele atunci când lipiți părțile împreună (a se vedea mai jos).

...și scurtarea exactă

Marcați o a doua linie deasupra liniei de modificare, unde ar trebui să fie scurtată partea.

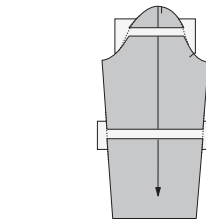
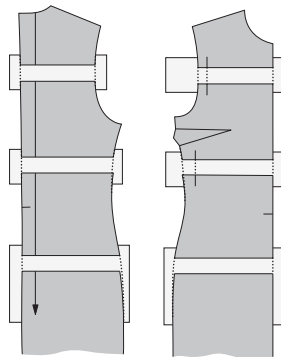

Apoi îndoiți partea de tipar astfel încât ambele linii să se întâlnească (a se vedea mai jos).

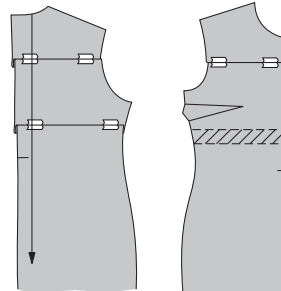

Alte câteva sfaturi înainte de a începe...

Țineți părțile de tipar de pe coală pe corpul dvs., în fața unei oglinzi. Veți vedea unde trebuie modificate părțile.

Aliniați corect părțile de tipar pentru a marca liniile de modificare. Pentru a preveni mișcarea laterală a părților la lungire, marcați o linie verticală la fiecare linie de modificare. Dacă modelul are pense pe lungime la bust, așezați aceste pense închise înainte de a marca liniile de modificare. Pentru aceasta, tăiați partea de tipar pe coală de la cusătura laterală până la vârful pensei (a). Așezați pensa închisă (b). Lipiți marginile tăiate din nou împreună după ce partea de tipar a fost prelungită sau scurtată.

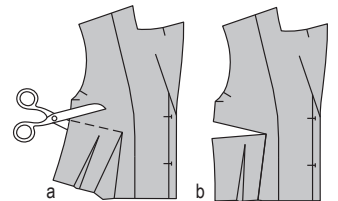

Vizitați-ne la: burdastyle.de/richtig-massnahmen pentru descărcări gratuite de tabele de mărimi suplimentare cu măsurătorile ale lungimii

Pentru a afla care-i care, comparați dimensiunile

dimensiunile standard corespund la	34	36	38	40	42	44	46	48	50
mărimi pentru femei scunde/petite	17	18	19	20	21	22	23	24	25
mărimile pentru persoane înalte	68	72	76	80	84	88	92	96	100

Diferența dintre aceste categorii de mărimi este doar înălțimea, celelalte dimensiuni ale corpului fiind aceleași. Mărimile standard se bazează pe o înălțime de 168 cm (5 ft. 6 in). Mărimile pentru femei scunde/petite se bazează pe o înălțime de 160 cm (5 ft. 3 in), iar mărimile pentru persoane înalte se bazează pe o înălțime de 176 cm (5 ft. 9 in).

SFATURI UTILE

MATERIALE ELASTICE

Astfel de materiale sunt elastice și, totuși, își păstrează forma, pentru că întotdeauna revin la forma lor originală după întindere. Acest lucru este posibil printr-un fir de cauciuc sintetic (elastan) care este filat împreună cu alte fibre (din fibre naturale sau sintetice).

Materialele elastice sau care se întind pot fi longitudinale, transversale sau bielastice. Materialele cu întindere bielastică sunt ideale deoarece se întind în ambele direcții. Dacă materialul se întinde într-o singură direcție, părțile trebuie tăiate astfel încât să se întindă transversal.

Materialele elastice se pot micșora cu până la 5% după spălare și călcare, în funcție de calitate. Prin urmare, înainte de a tăia materialul, călcați-l sub o cârpă umedă, dacă este posibil (testați pe un colț al materialului). Folosiți un ac special pentru coaserea materialelor elastice. Pentru a menține cusăturile elastice, coaseți folosind o setare îngustă în zigzag (lățimea cusăturii 1/2 - 1

mm, lungimea 3 - 4 mm) sau utilizați o cusătură elastică specială (consultați manualul mașinii de cusut). Coaseți tivurile cu un ac dublu pentru mașina de cusut pentru a avea două linii paralele de cusături în partea de sus și cusături în zig-zag elastice pe partea inferioară a materialului. Nu utilizați o tensiune prea mare a firului.

Materialele elastice din lână sau mătase sunt cel mai bine curățate uscat. Puteți spăla materialele elastice din bumbac, în viscoză-mătase artificială, cupro sau sintetic. Spălați întotdeauna ușor și utilizați un detergent blând. Temperatura de spălare depinde de fibra care a fost amestecată cu elastanul. Pentru bumbac, temperatura de spălare poate fi de până la 60 °C altfel, 30-40 °C. Călcați corespunzător și la temperatură scăzută până la medie.

FERMOAR ASCUNS/INVIZIBIL

Aceste fermoare speciale sunt disponibile în 3 lungimi: 22 cm, 40 cm, 60 cm (9 in, 16 in, 24 in). Fermoarul trebuie să fie cu cel puțin 2 cm (3/4 in) mai lung decât șlițul. Este cusut înainte de a coase cusătura de sub șliț. Pentru a coase fermoarul, aveți nevoie de un picioruș presor special.

Coaseți fermoarul:

Deschideți fermoarul și scoateți spirala cu unghia degetului mare pentru a vedea cusătura dintre bandă și spirală. Așezați fermoarul deschis, cu fața în jos pe fața materialului, pe o margine a deschiderii.

Pentru a coase fermoarul exact pe linia de cusătură marcată, calculați distanța dintre bandă și marginea materialului după cum urmează: lățimea rezervei de cusătură minus 1 cm (3/8 in) lățimea benzii = distanța până la marginea materialului. Dacă rezerva dvs. de cusătură este de 1,5 cm (5/8 in) lățime, aceasta va da un rezultat de 5 mm (3/16 in).

Prindeți capătul superior al fermoarului în poziția sa, cu un bold, la distanța calculată față de marginea materialului. Capătul de jos al fermoarului se va extinde dincolo de capătul marcat al șlițului. Poziționați piciorușul presor pe fermoar astfel încât bobina să fie

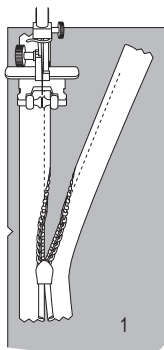

în creștătura din dreapta acului (1). Coaseți fermoarul din partea de sus la capătul marcat al deschiderii.

Închideți fermoarul. Așezați cealaltă bandă de fermoar cu fața în jos pe fața materialului, la cealaltă margine a deschiderii și fixați în poziție cu un ac drept. Deschideți din nou fermoarul. Poziționați piciorușul presor la capătul superior al fermoarului astfel încât bobina să fie în creștătura din stânga acului (2). Coaseți fermoarul din partea de sus până la partea inferioară a șlițului. Închideți fermoarul.

Realizați acum cusătura sub fermoar, de la partea inferioară până la cea superioară. Așezați capătul inferior nepris al fermoarului în lateral, spre rezerva de cusătură pentru a-l coase. Coaseți cât mai aproape posibil de ultimele cusături ale fermoarului.

Tăiați orice surplus din lungimea fermoarului și prindeți capătul cu un rest de material.

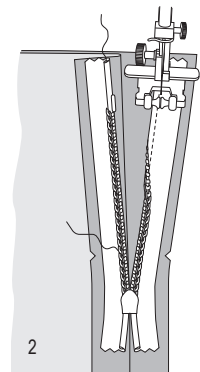

REALIZAREA CUSĂTURII PE DEDESUBT A UNEI DUBLURI

Pe marginile care sunt acoperite cu o bandă de dublură, o căptușeală sau o parte de buzunar și care nu sunt cusute mai târziu cu tighel, este o idee bună să realizați o cusătură pe dedesubt pentru a fixa în poziție dublura, banda dublurii sau căptușeala. Acest lucru asigură că astfel margini rămân aranjate și drepte după spălare. De asemenea, nu lasă dublura, banda dublurii sau căptușeala să se vadă pe exteriorul îmbrăcăminte. Pentru a realiza cusătura pe dedesubt, apăsați dublura, banda dublurii sau căptușeala peste rezerve, după ce le-ați tăiat. Lucrând din partea exterioară, coaseți dublura, banda dublurii sau căptușeala la rezerve, aproape de cusătura de îmbinare. Această cusătură va fi mai târziu vizibilă numai pe interiorul articolului vestimentar finisat.

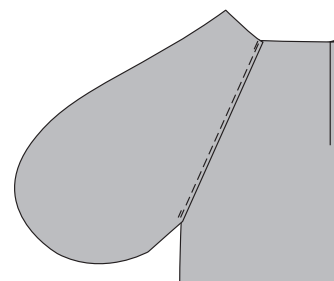
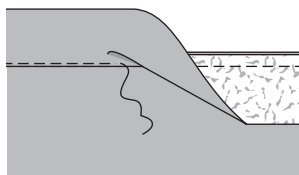
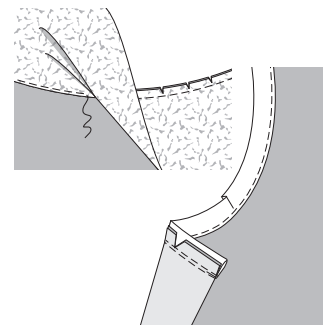

DUBLURĂ/BETELIE/CĂPTUȘEALĂ LA UN FERMOAR INVIZIBIL

Prindeți cu ace împreună betelia interioară / dublura / căptușeala la margine, cu fețele materialului dispuse față în față. Întoarceți capetele din betelia interioară / dublura / căptușeala la deschiderea fermoarului 5 mm (3/16 in) înainte de deschiderea marginii; prindeți cu ace la margine (fig. 1).

Așezați rezervele la marginile de deschidere ale părții de tipar (articul vestimentar pentru partea superioară a corpului, rochie, fustă, pantaloni) și prindeți cu ace la margine peste dublură/betelia interioară/căptușeală. Coaseți de-a lungul marginii (fig. 2).

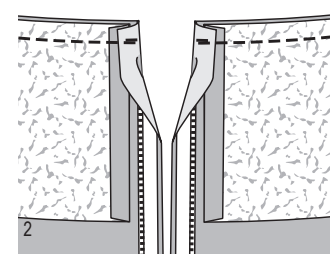
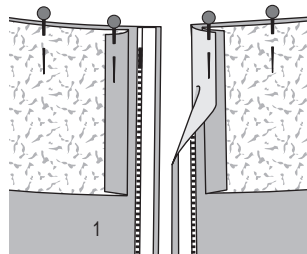

SFAT:

În cazul în care sunt introduse ace transversal față de linia de cusătură marcată, puteți coase ușor peste ele. Coaseți încet, astfel încât acul mașinii să nu se rupă.

