

Binder Foot

Pied a border

Schrägbandeinfasser

Prensatelas ribeteador

Biasbandvoet

バインダー押さえ

USO

Colocación fácil de cintilla al sesgo de menos de 7 mm de anchura.

Gebruik

Voor gemakkelijk aanbrengen van biasband met een breedte van minder dan 7 mm.

用途

出来上がり寸法 7mm 幅以下のバイアステープを簡単に付ける事が出来ます。

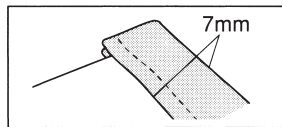

Para uso con cintilla al sesgo de menos de 7 mm de anchura.

Voor gebruik met biaslint met een maximale breedte van 7 mm.

使用できるバイアステープは出来上がり 7mm 以下の物を使用します。

Para coser NAAIEN 縫い方

● Con dobladillos plisados previamente

● Met voorgevouwen randen

● 縫い代が既に折ってある場合

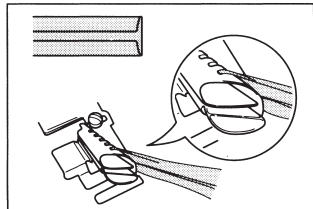

Pase la cintilla al sesgo a través de la elipse al lado derecho del sujetador de sesgo.

Voer het biaslint via de ovaal rechts van de biaslintvoet aan.

バインダー押さえの右横にあってる楕円の溝にバイアステープを入れます。

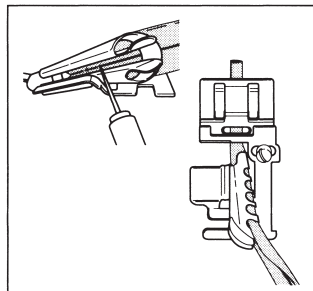

Empuje la cintilla al sesgo a través del interior de la guía con un objeto largo y delgado. Tire de la cintilla por la parte trasera del pie.

Gebruik een lang, dun voorwerp om het biasband door de binnenzijde van de geleider te duwen. Trek het biasband aan de achterkant van de voet naar buiten.

目打ち等先の尖った物でガイドの内側からバイアステープを横に引っ張りながら入れます。押さえの後ろから少し出しておきます。

● Con dobladillos sin plisar

● Met ongevouwen randen

● 縫い代が折ってない場合

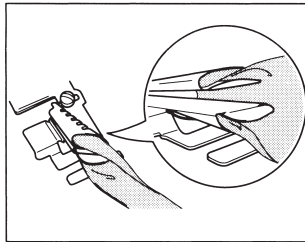

Pase la cintilla al sesgo (corte a 2,5 cm) a través de las ranuras de la parte delantera de la guía del sujetador de sesgo de forma que ambos lados de la guía queden alineados con ambos lados de la cintilla.

Voer het biasband (geknipt op 2,5 cm) via de groeven aan de voorkant van de geleider van de biasbandvoet aan, zodat beide zijden van de geleider uitgelijnd zijn met beide zijden van het biasband.

2.5cmにカットしたバイアステープを押さえのガイドの正面の溝からガイドの両端にテープの両端が入るように入れます。

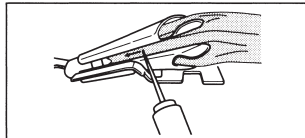

Tire de la cintilla al sesgo a través del interior de la guía con un objeto largo y delgado.

Gebruik een lang, dun voorwerp om het biasband door de binnenzijde van de geleider te trekken.

目打ち等先の尖った物でガイドの内側からバイアステープを横に引っ張りながら入れます。

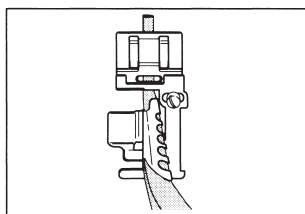

Al mismo tiempo que se asegura de que ambos lados están doblándose en el interior del sujetador de sesgo, saque un poco de cintilla por detrás del pie (sujetador de sesgo).

Zorg dat beide zijden naar binnen zijn gevouwen in de biasbandvoet en trek het biasband dan een stukje naar buiten van achter de biasbandvoet.

両端が確実に内側に折れているのを確認しながら押さえの後ろから少し出しておきます。

Luego cosa de la misma manera que si el dobladillo estuviera plisado previamente. Ga vervolgens op dezelfde wijze te werk als bij een biasband met voorgevouwen randen.

後は縫い代が折ってある場合と同じ手順で縫います。

Colocación del pie prensatelas ribeteador

Para cambiar el pie prensatelas, desenchaje el pie original, inserte la cintilla al sesgo siguiendo las recomendaciones indicadas arriba, y encaje el pie prensatelas.

Aanbrengen van de biasbanddrukvoet

Om de drukvoet aan te brengen, maakt u de originele voet los, steekt dan het biasband naar binnen zoals hierboven beschreven en brengt vervolgens de drukvoet aan.

ミシンの設定

押さえの交換はバイアステープをバインダー押さえにセットしてからミシンに取り付けます。

PUNTADAS

STEKEN

縫い模様



Puntada recta (aguja en la posición central)
Longitud de puntada 2-2,5 mm
Rechte steek (naald in middelste positie)
Steeklengte 2 - 2,5 mm
直線 (中基線)
縫い目の長さ 2mm~2.5mm

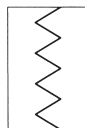

Zigzag: Anchura de puntada 2-3 mm
Longitud de puntada 1-1,5 mm
Zigzag: Steekbreedte 2 - 3 mm
Steeklengte 1 - 1,5 mm
ジグザグ: 振り幅 2mm~3mm
縫い目の長さ 1mm~1.5mm

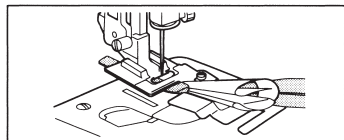

Coloque el pie en el portapie.

Bevestig de voet aan de voethouder.

押さえを押さえホルダーに取り付けます。

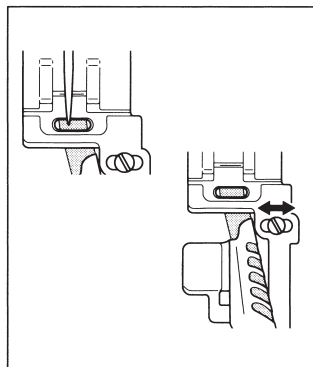
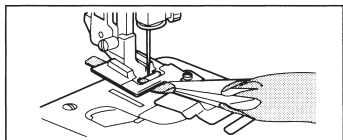

Ajuste la aguja en la posición izquierda-derecha de forma que quede correctamente alineada con el borde de la cintilla al sesgo.

Si la aguja no se pone por sí misma encima de la cintilla al sesgo, afloje el botón de posición del pie de cosido y deslice la guía hacia la izquierda o derecha para alinear la cintilla con la aguja.

Stel de links/rechts positie van de naald zo af dat de naald juist is uitgelijnd met de rand van het biasband. Als de naald niet boven het biasband geplaatst kan worden, draait u de positieknop op de naaivoet los en schuift de geleider dan naar links of rechts om het biasband en de naald uit te lijnen.

針がバイアステープにちゃんとかかるように針位置を合わせます。
針位置が合わない時は、押さえに付いている調節ネジをゆるめガイドを左右にスライドさせて針位置を合わせます。

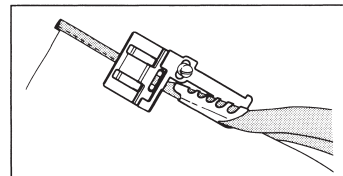
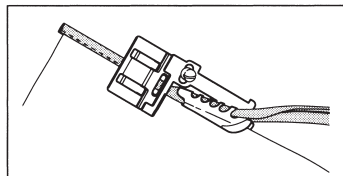

Coloque la prenda a la que quiera poner la cintilla al sesgo debajo de la aguja y alinéela con el centro de la guía. Guíe la prenda y la cintilla al sesgo de manera que la cinta no se extienda sobre el borde de la tela.

Leg de stof waaraan u het biasband wilt bevestigen onder de naald en lijn de stof uit met het midden van de geleider. Leid de stof en het biasband zo dat het band niet over de rand van de stof uitkomt. Biasband met de biasbandvoet in het midden van de stof plaatsen. De biasbandvoet van de stof uitkomst. Biasband met de biasbandvoet in het midden van de stof plaatsen. De biasbandvoet van de stof uitkomst.

Binder Foot

Pied a border

Schrägbandeinfasser

Prensatelas ribeteador

Biasbandvoet

バインダー押さえ

Use

Conveniently attaches bias tape less than 7mm in width.

Emploi

Couture de bande de biais de moins de 7 mm de largeur.

Verwendung

Erlaubt praktisches Anbringen von Schrägband von weniger als 7 mm Breite.

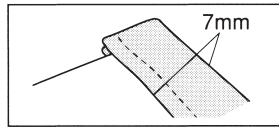

For use with bias tape with a maximum width under 7mm.

Pour la couture de bande de biais de moins de 7 mm de largeur.

Zur Verwendung von Schrägband von weniger als 7 mm Breite.

SEWING Couture NÄHEN

- With Pre-Folded Hems
- Avec ourlets prépliés
- Mit vorgefalteten Säumen

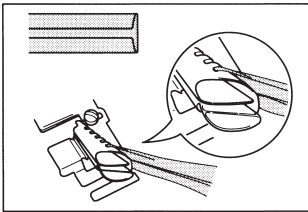

Feed bias tape through the ellipse on the right of the bias binder.

Insérer la bande de biais dans l'ellipse sur la droite du bordeur.

Schrägband durch die Ellipse rechts vom Schrägbandeinfasser zuführen.

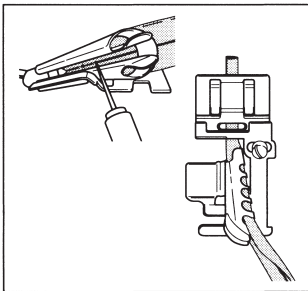

Use a long, narrow object to push the bias tape through the inside of the guide. Pull tape out behind the rear of the foot.

Utiliser un objet long et étroit pour faire rentrer la bande de biais à l'intérieur du guide. Faire sortir la bande à l'arrière du pied.

Einen langen, schmalen Gegenstand verwenden, um das Schrägband durch das Innere der Führung zu drücken. Das Band hinter der Rückseite des Fußes herausziehen.

- With Unfolded Hems
- Avec ourlets non pliés
- Mit ungefalteten Säumen

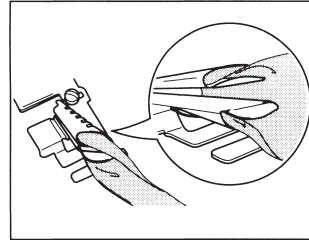

Feed bias tape (cut to 2.5cm) through grooves on front of guide of bias binder so that both sides of guide are lined up with both sides of tape.

Faire passer la bande de biais (coupée à 2,5 cm) par les rainures à l'avant du guide du bordeur pour que les deux faces du guide soient alignées sur les deux faces de la bande.

Schrägband (auf 2,5 cm geschnitten) durch die Rillen vorne an der Führung des Schrägbandeinfassers führen, so daß beide Seiten der Führung an beiden Seiten des Bandes ausgerichtet sind.

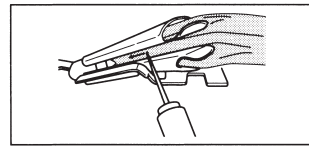

Use a long, narrow object to pull the bias tape through the inside of guide.

Utiliser un objet long et étroit pour faire avancer la bande de biais à l'intérieur du guide.

Mit einem langen, schmalen Gegenstand das Schrägband durch das Innere der Führung ziehen.

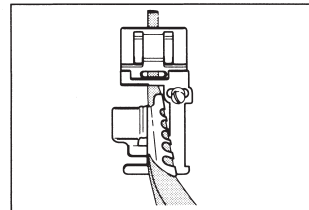

While making sure that both sides are folding inside the bias binder, pull tape slightly out behind foot (bias binder).

Tout en s'assurant que les deux faces restent pliées à l'intérieur du bordeur, tirer légèrement sur la bande pour la faire ressortir à l'arrière du pied (bordeur).

Sicherstellen, daß beide Seiten in das Innere des Schrägbandeinfassers gefaltet sind, und das Band leicht hinter dem Fuß (Schrägbandeinfasser) herausziehen.

Then proceed to sew in the same manner as if hem was pre-folded.

Coudre ensuite de la même façon que si l'ourlet était préplié.

Dann auf gleiche Weise nähen, als wenn der Saum vorgefaltet wäre.

Setting the binder foot

To change the presser foot, unsnap the original foot, insert the bias tape following the recommendations found above, snap on the presser foot.

Pose du pied-presseur a border

Pour changer le pied-presseur, détacher le pied d'origine, insérer la bande de biais selon les instructions précédentes et bloquer le pied-presseur.

Einstellen des Säumer-Nähfußes

Zum Wechseln des Nähfußes den ursprünglichen Fuß lösen, das Schrägband den obigen Anweisungen folgend einsetzen, und den Nähfuß anschnappen.

STITCHES Points STICHE



Straight stitch (central needle position)
Stitch length 2-2.5 mm
Point droit (position centrale de l'aiguille)
Longueur de point 2-2,5 mm
Geradstich (Mitten-Nadelposition)
Stichlänge 2-2,5 mm

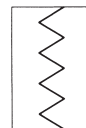

Zigzag: Stitch width 2-3 mm
Stitch length 1-1.5 mm
Zigzag: Largeur de point 2-3 mm
Longueur de point 1-1,5 mm
Zickzack: Stichbreite 2-3 mm
Stichlänge 1-1,5 mm

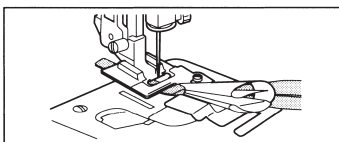

Attach foot to foot holder.

Fixer le pied au support de pied.

Den Fuß am Fußhalter anbringen.

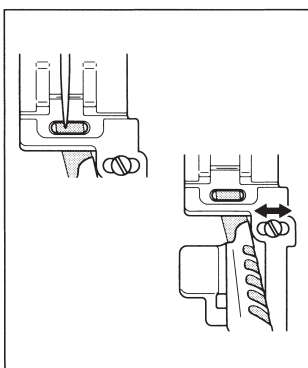
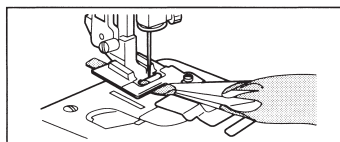

Adjust left-right needle position so that needle is properly lined up with edge of bias tape.

If needle doesn't position itself over bias tape, loosen position knob on sewing foot and slide the guide to the left or right to align tape with needle.

Régler la position gauche-droite de l'aiguille de sorte que l'aiguille soit correctement alignée sur le bord de la bande de biais.

Si l'aiguille ne se positionne pas elle-même correctement sur la bande de biais, desserrer le bouton de réglage de position sur le pied de couture et faire glisser le guide vers la gauche ou la droite pour aligner la bande avec l'aiguille. Die Links-Rechts-Nadelposition so einstellen, daß die Nadel richtig an der Kante des Schrägbands ausgerichtet ist.

Wenn die Nadel sich nicht selber über dem Schrägband positioniert, den Positionsknopf am Nähfuß lösen und die Führung nach links oder rechts schieben, um das Band mit der Nadel auszurichten.

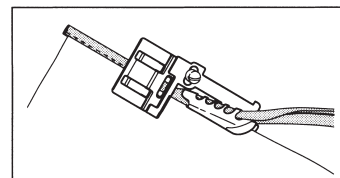

Place the cloth you wish to attach the bias tape to under the needle and align it with the center of the guide. Guide the cloth and bias tape so the tape does not extend over the edge of the fabric. Placer le tissu auquel le biais doit être cousu sous l'aiguille et l'aligner au centre du guide. Guider le tissu et la bande de biais pour que la bande ne s'écarte pas du bord du tissu. Den am Schrägband anzubringen gewünschten Stoff unter die Nadel bringen und mit der Mitte der Führung ausrichten. Den Stoff und das Schrägband so führen, daß das Band nicht über die Kante des Stoffes hinausragt.

